



panacea

Hostelería

**Precios no actualizados
CONSULTAR**

 609 200 920

 info@panaceapack.com

 www.panaceapack.com

 C/ Los Robles, 5 - Bajo izq | 34003 Palencia

ÍNDICE

4	SERVILLETAS Y MANTELES SOLIDARIOS	
18	TEXTIL	
38	HOTEL	
46	BAMBUTEX®	
58	AIR SOFT®	
98	TOALLAS SUPERABSORBENTES UN USO	
100	NOVOTEX PLUS®	
106	NOVOTEX®	
128	MANTELES DE PAPEL	
158	SERVILLETAS DE PAPEL	
184	SOBRES PORTACUBIERTOS	
188	CELULOSA INDUSTRIAL	
192	DISPENSADORES	
204	QUÍMICO INDUSTRIAL	
226	ENVASES	
242	NAIPES Y JUEGOS	
244	BOLSAS DE PAPEL, ENVUELTAS, CAJAS, CARTONAJE...	
300	CAFÉ, INFUSIONES Y MONODOSIS	

SERVILLETAS Y MANTELES SOLIDARIOS



Servilletas Solidarias **MINISERVIS**

AFA_P17S

Medida: Miniservis 17x17

6.000 (60x100) uds./caja

Pedido mínimo 1 caja.
8 modelos diferentes.

0,31 € /pack

18,48 € /caja



Servilletas Solidarias **20x20 MICROPUNTO**

AFA_PMK20

Medida: 20x20 **ECO** nature micropunto

2.400 (24x100) uds./caja

Pedido mínimo 1 caja.
8 modelos diferentes.

0,99 € /pack

59,40 € /caja



Servilletas Solidarias **KANGUCEL®**

AFA_PPKK

Medida: Kangucel® **ECO** nature 40x40 PP

960 (32x30) uds./caja

Pedido mínimo 1 caja.

1,27 € /pack

76,20 € /caja

El 10% del importe de la venta de estos productos es donado solidariamente a AFA Muro Alzheimer.
AFA Muro Alzheimer tendrá posesión de la lista de todas las ventas solidarias,
Para su comprobación es posible llamar al teléfono 965 530 923.

SERVILLETAS Y MANTELES SOLIDARIOS



Servilletas Solidarias 40x40 Punta Punta

AFA_P40

Medida: 40x40 PP

600 (12x50) uds./caja

Pedido mínimo 1 caja.
Impresa a dos caras.

1,67 € /pack 100,20 € /caja



Servilletas Solidarias 30x30 1 CAPA

AFA_P30

Medida: 30x30 1 capa

4.800 (48x100) uds./caja

Pedido mínimo 1 caja.
Impresa a dos caras.

0,88 € /pack 52,80 € /caja



Manteles Solidarios MANTEL INDIV. 30x40

AFA_PK3040

Medida: Mantel individual 30x40 ^{ECO}nature

Gramaje: 40 gr.

1.000 (2x500) uds./caja

Pedido mínimo 1 caja.

22,63 € /caja

Ayúdanos a colaborar

Desde Karne Nature® colaboramos con AFA Muro Alzheimer, dedicada a la atención, apoyo y cuidado de personas afectadas por la enfermedad del Alzheimer.

A nuestro interés por hacer más sostenible el planeta sumamos nuestra preocupación por hacerlo más humano.

Confiamos con este pequeño gesto, mejorar la calidad de vida de las personas afectadas y demostrarles que no están solas en su lucha.

Súmate a esta iniciativa sin coste alguno para ti, ellos no lo sabrán, pero tu que puedes, no te olvides.

GAMA



PRODUCTOS ^{ECO} nature®

Rollos de mantel de papel	129
Rollos de mantel de papel - decorado	129
Mantel cortado de papel	133
Mantel cortado de papel - decorado.....	134
Mantel papel plegado 1/8	143
Mantel papel individual.....	145
Mantel papel individual retráctilado - decorado.....	149
Mantel individual estuche - decorado	153
Mantel individual - personalizado.....	155



Servilletas 40x40 2 capas cenefa plegado 1/4.....	159
Servilletas 40x40 plegado 1/8.....	159
Servilletas 40x40 punta punta plegado 1/4 - pers.	161
Servilletas 40x40 punta punta plegado 1/4 - decorada ...	162
Servilletas 40x40 punta punta plegado 1/8.....	164
Servilletas 40x40 punta punta plegado 1/6.....	167
Kangucel® 40x40 punta punta	169
Kangucel® 40x40 punta punta - decorada.....	171
Mini kanguro 32x40 punta punta	173



Servilletas 33x33	175
Servilletas 30x30	177
Servilleta 20x20 1 capa micropunto	178
Servilleta 20x20 micropunto	178
Servilleta 20x20 2 capas cenefa	179
Servilleta 20x20 punta punta	179
Miniservis tissue	182
Miniservis tissue - decorada	182
Servilleta interplegada	183

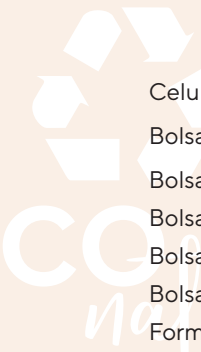

Celulosa industrial	189
Bolsas celulosa kraft 40gr	251
Bolsas de papel kraft marrón 40gr - decorada	152
Bolsas antigrasa Eco Nature para hostelería 35gr	269
Bolsa churrería antigrasa natural 35gr- personalizado	271
Bolsa papel kraft reciclado 35gr - personalizado	272
Formatos fast food antigrasa natural 35gr - decorado	276
Formatos fast food antigrasa natural 35gr - pers.....	276
Resmas de papel	279
Bobinas mostrador	280



ESPARTA CREMA

Bambutex®

- 47 | Mantel cortado Bambutex® 40x100
- 49 | Servilleta Bambutex® 40x40 ¼
- 56 | Kanguro Bambutex® 40x40

ESPARTA PISTACHO

Bambutex®

- 47 | Mantel cortado Bambutex® 40x120
- 49 | Servilleta Bambutex® 40x40 ¼
- 56 | Kanguro Bambutex® 40x40

COMBOS

Karme Nature® en este catálogo incorpora una amplia variedad de **combos** tanto en caminos de mesa como en manteles individuales con sus respectivas servilletas a juego.

Los **combos** le permiten dar el toque personal que considere más apropiado para su local en cada momento.

Ponemos a su disposición desde los más clásicos y elegantes en Bambutex® y Air-Soft® hasta los más populares y económicos en papel.

** Debido a las constantes variaciones de materias primas, nos reservamos el derecho de cambiar los precios sin previo aviso. Los precios siempre se muestran actualizados en nuestra web www.karme.es.*



ESPARTA TURQUESA

Bambutex®

47 | Mantel cortado Bambutex® 40x100

49 | Servilleta Bambutex® 40x40 ¼

56 | Kanguro Bambutex® 40x40

AMBER GRIS

Air-soft®

65 | Mantel cortado Air Soft® 40x100

79 | Servilleta Air Soft® 40x40 ¼



COMBOS

ESPARTA GRIS

Bambutex®

47 | Mantel cortado Bambutex® 40x120

49 | Servilleta Bambutex® 40x40 ¼

56 | Kanguro Bambutex® 40x40

AMBER CREMA

Air-soft®

67 | Mantel cortado Air Soft® 40x120

79 | Servilleta Air Soft® 40x40 ¼

93 | Mini Kanguro Air Soft® 32x40





STRAUSS CREMA

- 60 | Rollo mantel Air Soft® 0,40x48m Pr. 30cm
- 79 | Servilleta Air Soft® 40x40 ¼
- 93 | Mini Kanguro Air Soft® 32x40
- 97 | Servilleta Air Soft® 20x20

Air-soft®

STRAUSS TURQUESA

- 65 | Mantel cortado Air Soft® 40x100
- 85 | Kanguro Air Soft® 40x40

Air-soft®



COMBOS

STRAUSS PISTACHO

- 64 | Mantel cortado Air Soft® 40x100
- 77 | Servilleta Air Soft® 40x40 ¼
- 85 | Kanguro Air Soft® 40x40
- 97 | Servilleta Air Soft® 20x20

Air-soft®

STRAUSS GRIS

- 67 | Mantel cortado Air Soft® 40x120
- 79 | Servilleta Air Soft® 40x40 ¼
- 93 | Mini Kanguro Air Soft® 32x40

Air-soft®





LINDE AZUL

Air-soft®

60 | Rollo mantel Air Soft® 0,40x48m Pr. 30cm
89 | Mini Kanguro Air Soft® 32x40



COMBOS

AGATHA

Air-soft®

60 | Rollo mantel Air Soft® 0,40x48m Pr. 30cm
87 | Kanguro Air Soft® 40x40



LINDE ROJO

Air-soft®

67 | Mantel cortado Air Soft® 40x120
93 | Mini Kanguro Air Soft® 32x40

LINDE MARRÓN

Air-soft®

67 | Mantel cortado Air Soft® 40x120
79 | Servilleta Air Soft® 40x40 ¼
93 | Mini Kanguro Air Soft® 32x40



FLORAL

Air-soft®

60 | Rollo mantel Air Soft® 0,40x48m Pr. 30cm
79 | Servilleta Air Soft® 40x40 ¼



CROIX

Novotex®

109 | Rollo mantel Novotex® 0,40x48m Pr. 30cm
165 | Servilleta 40x40 punta punta 1/8

ÁFRICA

Novotex®

109 | Rollo mantel Novotex® 0,40x48m Pr. 30cm
165 | Servilleta 40x40 punta punta 1/8





CACHEMIR

Novotex®

109 | Rollo mantel Novotex® 0,40x48m Pr. 30cm
171 | Kangucel® 40x40



COMBO

PRENSA

Novotex®

109 | Rollo mantel Novotex® 0,40x48m Pr. 30cm
171 | Kangucel® 40x40

NEUTRA

Novotex®

124 | Mantel individual Novotex® 30x40
165 | Servilleta 40x40 punta punta 1/8

PARÍS

Novotex®

124 | Mantel individual Novotex® 30x40
163 | Servilleta 40x40 punta punta ¼





ITALIA

147 | Mantel individual papel 30x40
171 | Kangucel® 40x40



TENIS

147 | Mantel individual papel 30x40
171 | Kangucel® 40x40



MARISCO

89 | Kanguro Air Soft® 33x40
153 | Mantel individual papel 30x40

CACHEMIR

153 | Mantel individual papel 30x40
171 | Kangucel® 40x40





HAVANA

147 | Mantel individual papel 30x40
171 | Kangucel® 40x40

VICHY

147 | Mantel individual papel 30x40
165 | Servilleta 40x40 punta punta 1/8



COMBOS

EDINBURGH

147 | Mantel individual papel 30x40
163 | Servilleta 40x40 punta punta ¼

SHANGAI

147 | Mantel individual papel 30x40
165 | Servilleta 40x40 punta punta 1/8





MADERA

148 | Mantel individual papel 30x40
163 | Servilleta 40x40 punta punta ¼

ECO
nature®



ARPILLERA

149 | Mantel individual papel 30x40
163 | servilleta 40x40 punta punta ¼

ECO
nature®

BUEN PROVECHO

149 | Mantel individual papel 30x40
163 | Servilleta 40x40 punta punta ¼

ECO
nature®

YUTE

153 | Mantel individual papel 30x40
163 | Servilleta 40x40 punta punta ¼

ECO
nature®





PRENSA

ECO
nature®

152 | Mantel individual papel 30x40
171 | Kangucel® 40x40

BURGER

ECO
nature®

149 | Mantel individual papel 30x40
171 | Kangucel® 40x40

GOURMET

ECO
nature®

147 | Mantel individual papel 30x40
171 | Kangucel® 40x40





TEXTIL

Extratela antimancha
Rollo mantel polyline antimancha
Salvamantel 30x43 polyline antimancha
Mantelería tela
Productos Rolldrap®

En nuestro afán por satisfacer completamente las necesidades de nuestros clientes hemos desarrollado una línea textil que complementa la extensa gama (que ya ofrecemos) de manteles y servilletas.

Disponemos de taller de confección propio, por lo que prácticamente deja sin límites el servicio que podemos ofrecer.

Gracias a la colaboración de diferentes departamentos hemos conseguido aunar materiales de primera calidad con diseños exclusivos y vanguardistas.

** Debido a las constantes variaciones de materias primas, nos reservamos el derecho de cambiar los precios sin previo aviso. Los precios siempre se muestran actualizados en nuestra web www.karme.es.*



ROLLO MANTEL

Extratela

REF.	VARIANTE	DESCRIPCIÓN	MEDIDA (cm)	€/ROLLO
ER1.2	AZ, BU, GR, NE, PI	Rollo Mantel Extratela Cuadros	1,20x20m	253,00 €
ER1.6		Rollo Mantel Extratela Cuadros	1,60x20m	335,50 €
ER2.8		Rollo Mantel Extratela Cuadros	2,80x20m	587,40 €
EAR1.2	AM, AR, AZ, BL, BU, CR, CU, CURY, FL, GR, HX, MA, MO, NA, NE, PI, RO, RY, TU, VE	Rollo Mantel Extratela Alba Plus	1,20x20m	211,20 €
EAR1.6		Rollo Mantel Extratela Alba Plus	1,60x20m	284,90 €
EAR2.8		Rollo Mantel Extratela Alba Plus	2,80x20m	496,10 €

Mantel extratela

Tela de alta calidad con tratamiento de resina antimancha y tratamiento antideshilachado.

COMPOSICIÓN

50% poliéster y 50% algodón.

TRATAMIENTO ANTIMANCHA

Aplicamos una película de resina que no deja que los líquidos traspasen.

TRATAMIENTO ANTIDESHILACHADO

Evita que se deshilache al ser cortado, por ese motivo es posible utilizar el mantel sin confeccionar.

MANTENIMIENTO

El mantel extratela debe ser limpiado después de cada uso con un trapo húmedo y un producto poco agresivo.

Es imprescindible quitar las manchas lo más rápido posible, en especial los derrames de café, vino y aceite.

Para conseguir una mayor duración del mantel, aconsejamos utilizar este mantel como base y protegerlo con un cubremantel. A mayor protección, mayor durabilidad.

Recomendamos no lavar el mantel a no ser que sea indispensable ya que, a partir de los 5 lavados aproximadamente, va perdiendo sus propiedades antimancha.

1. Lavar a máquina a 30°, con detergente habitual poco agresivo.
2. Planchar a temperatura mínima por la cara del revés (no resinada).
3. No usar lejía ni productos agresivos.
4. No usar secadora.
5. No exponer al sol, una exposición continua puede atenuar los colores.

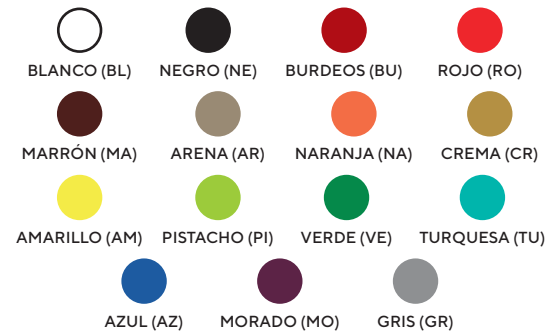

DECORADOS ALBA PLUS



RAYAS (RY)

FLORES (FL)

CÍRCULOS (CR)



CUADROS Y RAYAS (CURY)

HEXAGONAL (HX)

CUADROS (CU)

LA RESINA IMPIDE
QUE LOS LÍQUIDOS
PENETREN EN EL
MANTEL



—
MANTEL EXTRATELA CUADROS GRIS
KANGURO AIR SOFT® 40X40

EXTRATELA ANTIMANCHA CUADROS

El **Mantel** Extratela **Antimancha** con acabado **Cuadros** es una apuesta segura para los que buscan un mantel base clásico, elegante y funcional.

Para un buen uso y mantenimiento del producto, recomendamos seguir las instrucciones indicadas en la página anterior.

Disponemos de taller de confección propio, lo que nos permite confeccionar cualquier medida incluso redondo.

Lo presentamos en cinco colores para que su cliente elija el que más le conviene en cada momento.

** Debido a las constantes variaciones de materias primas, nos reservamos el derecho de cambiar los precios sin previo aviso. Los precios siempre se muestran actualizados en nuestra web www.karme.es.*



 **MANTEL CORTADO CUADROS**
Extratela (255 - 260gr.)

REF.	VARIANTE	DESCRIPCIÓN	MEDIDA (cm)	CONFECCIÓN	UDS. / PACK	€ / UD.	€ / PACK
E100	GR, NE, PI, BU, AZ	Mantel Extratela Cuadros	100x100 cm	96x96cm	5*	17,01 €	85,05 €
E120		Mantel Extratela Cuadros	120x120 cm	116x116cm	5*	27,92 €	139,60 €
E160		Mantel Extratela Cuadros	160x160 cm	156x156cm	5*	36,70 €	183,50 €
E100120	GR, NE, PI, BU, AZ	Mantel Extratela Cuadros	100x120 cm	96x116cm	-	22,45 €	-
E120160		Mantel Extratela Cuadros	120x160 cm	116x156cm	-	35,92 €	-
E140		Mantel Extratela Cuadros	140x140 cm	136x136cm	-	36,66 €	-
E40120		Mantel Extratela Cuadros	40x120 cm	36x116cm	-	8,98 €	-
E50120		Mantel Extratela Cuadros	50x120 cm	94x116 cm	-	11,22 €	-
E3040		Mantel Extratela Cuadros	30x40 cm	-	-	2,24 €	-
E3550		Mantel Extratela Cuadros	35x50 cm	-	-	5,79 €	-

Posibilidad de otros tamaños, también redondos. Consultar.

Para cálculo de otras medidas, calcular sobre la base del mantel 100x100 y añadir 10%.

● Artículo sin stock (Pendiente de fabricación).





— MANTEL EXTRATELA ALBA PLUS GRIS
KANGURO AIR SOFT® 40X40 FUCSIA

EXTRATELA ANTIMANCHA ALBA PLUS

El **Mantel Extratela Antimancha Alba Plus** es la revolución en este tipo de mantelería repelente de manchas.

Fabricado con tejido *jacquard*, con doble tratamiento de resina antimanchas y acabado tipo lino, esta gama de tejidos serán la alternativa perfecta para todo tipo de salones.

Para un buen uso y mantenimiento del producto, recomendamos seguir las instrucciones indicadas anteriormente.

Al disponer de taller de confección propio, tenemos la posibilidad de confeccionar cualquier medida e incluso redondos, y disponemos de una amplia gama de 14 colores y 6 decorados.

** Debido a las constantes variaciones de materias primas, nos reservamos el derecho de cambiar los precios sin previo aviso. Los precios siempre se muestran actualizados en nuestra web www.karme.es.*



**MATERIAL CON
RECUBRIMIENTO
ANTIMANCHA
ESPECIAL HOSTELERÍA**



GRIS (GR)



BLANCO (BL)



NEGRO (NE)



BURDEOS (BU)

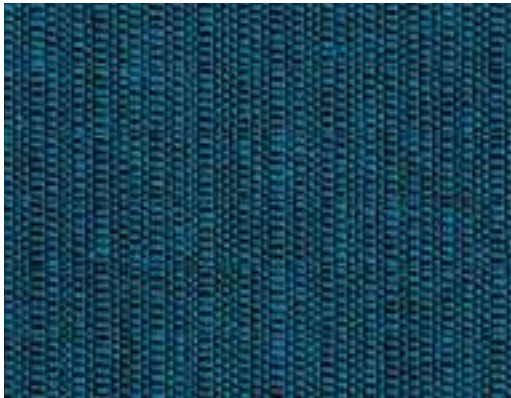

AZUL (AZ)



VERDE (VE)



AMARILLO (AM)



ARENA (AR)



MARRÓN (MA)



MORADO (MO)



MANTEL EXTRATELA ALBA PLUS CUADROS (CU)



MANTEL EXTRATELA ALBA PLUS FLORES (FL)



MANTEL EXTRATELA ALBA PLUS CUADROS Y RAYAS (CURY)



MANTEL EXTRATELA ALBA PLUS RAYAS (RY)



MANTEL EXTRATELA ALBA PLUS HEXAGONAL (HX)



MANTEL EXTRATELA ALBA PLUS CÍRCULOS (CR)

EXTRATELA ANTIMANCHA



MANTEL CORTADO ALBA PLUS

290 - 295gr. - Extratela

REF.	DESCRIPCIÓN	VARIANTE	CONFECCIÓN	MEDIDA (cm)	UDS. / PACK	€ / UD.	€ / PACK
EA100	Mantel Extratela Alba Plus	AM, AR, AZ, BL, BU, CR, CU, CURY, FL, GR, HX, MA, MO, NA, NE, PI, RO, RY, TU, VE	96x96cm	100x100cm	5	14,33 €	71,65 €
EA120	Mantel Extratela Alba Plus		116x116cm	120x120cm	5	23,45 €	117,25 €
EA160	Mantel Extratela Alba Plus		156x156cm	160x160cm	5	31,03 €	155,15 €
EA100120	Mantel Extratela Alba Plus		96x116cm	100x120cm	-	18,92 €	-
EA140	Mantel Extratela Alba Plus		136x136cm	140x140cm	-	30,90 €	-
EA40120	Mantel Extratela Alba Plus	AM, AR, AZ, BL, BU, CR, CU, CURY, FL, GR, HX, MA, MO, NA, NE, PI, RO, RY, TU, VE	36x116cm	40x120 cm	-	7,57 €	-
EA50120	Mantel Extratela Alba Plus		94x116cm	50x120 cm	-	9,46 €	-
EA3040	Mantel Extratela Alba Plus		-	30x40 cm	-	1,89 €	-
EA3550	Mantel Extratela Alba Plus		-	35x50 cm	-	2,76 €	-

Posibilidad de otros tamaños, también redondos. Consultar.

Para cálculo de otras medidas, calcular sobre la base del mantel 100x100 y añadir el 10%.

● Artículo sin stock (Pendiente de fabricación).



ROJO (RO)



NARANJA (NA)



PISTACHO (PI)



TURQUESA (TU)

MANTEL EXTRATELA ALBA PLUS TURQUESA (TU)

MANTEL EXTRATELA ALBA PLUS PISTACHO (PI)



MANTEL EXTRATELA ALBA PLUS NARANJA (NA)



MANTEL EXTRATELA ALBA PLUS ROJO (RO)





—
MANTEL POLYLINE AMATISTA BLANCO

ROLLO MANTEL POLYLINE ANTIMANCHA

CARACTERÍSTICAS

Diseños elegantes para una mesa refinada. Tejidos suaves que se limpian fácilmente con un trapo húmedo. Tejidos resistentes y como nuevos por más tiempo.

FICHA TÉCNICA

Solidez al frote en seco y húmedo. Resistencia al desgarro: Urdimbre 25kg/30mm / Trama 21,5kg/30mm. Enlogación urdimbre 10% y trama 14%.

MANTENIMIENTO RECOMENDADO

Lavar en frío, máximo a 40°C, usando un programa para tejidos delicados. Planchar siempre por la cara posterior a 110°C. No lavar con lejía. No limpiar en seco. Es aconsejable pasar un trapo húmedo con jabón neutro sobre la mancha inmediatamente.

** Debido a las constantes variaciones de materias primas, nos reservamos el derecho de cambiar los precios sin previo aviso. Los precios siempre se muestran actualizados en nuestra web www.karme.es.*

ROLLO MANTEL POLYLINE ANTIMANCHA



ROLLO MANTEL

Polyline (500gr/m²) - 1,40x20m

REF.	DECORADO
PLYR1.4CT	Catania blanco
PLYR1.4PL	Polaris plata
PLYR1.4AMNE	Amatista negro
PLYR1.4JP	Jaspe blanco
PLYR1.4DJ	Dijón gris piedra
PLYR1.4ON	Onix granate
PLYR1.4AMBL	Amatista blanco
PLYR1.4ZF	Zafiro crema
PLYR1.4AG	Agata taupe
PLYR1.4TM	Turmaline bronce

No necesita confección.

Se pueden servir cortados, rollo completo + 10%.

284,28 € /rollo

**MATERIAL CON
RECUBRIMIENTO
ANTIMANCHA**

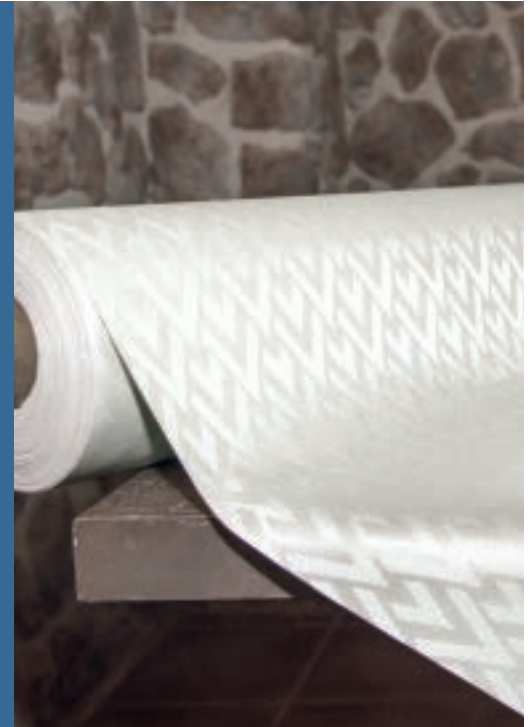

CATANIA BLANCO



POLARIS PLATA

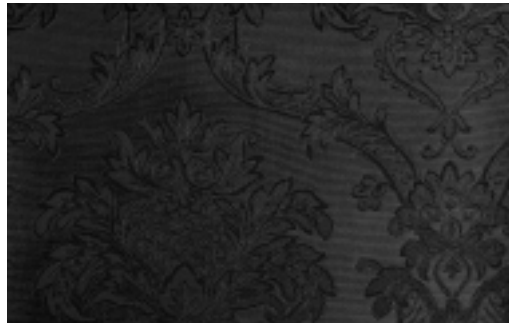

AMATISTA NEGRO



JASPE BLANCO



DIJÓN GRIS PIEDRA



ONIX GRANATE



AMATISTA BLANCO



ZAFIRO CREMA



AGATA TAUPE



TURMALINE BRONCE





SALVAMANTEL POLYLINE TURMALINE BLANCO
SERVILLETA AIR SOFT® 40X40 1/8 PISTACHO
MANTEL EXTRATELA ALBA PLUS GRIS

SALVAMANTEL 30X43 POLYLINE ANTIMANCHA

Con las mismas características del **Polyline** (descritas anteriormente), estos salvamanteles son perfectos para darle un toque distinguido a la mesa, se pueden colocar sobre un mantel o directamente sobre la mesa, ya que su base es antideslizante.

Son manteles fuertes y resistentes al desgarrar y a las roturas.

Recomendamos limpiar con un trapo húmedo y jabón neutro en caso de mancharse.

** Debido a las constantes variaciones de materias primas, nos reservamos el derecho de cambiar los precios sin previo aviso. Los precios siempre se muestran actualizados en nuestra web www.karme.es.*

SALVAMANTEL 30X43 POLYLINE ANTIMANCHA



COCO MARRÓN



DIJÓN PLATA



ONIX ANTRACITA



POLARIS TAUPE



SALVAMANTEL 30x43cm
Polyline (820gr/m² - Base antideslizante)

REF.	DECORADO
PLY3043TM	Tourmaline blanco
PLY3043CC	Coco marrón
PLY3043DJ	Dijón plata
PLY3043ON	Onix antracita
PLY3043PL	Polaris taupe
PLY3043JP	Jaspe taupe
PLY3043ZF	Zafiro granate

12 uds. por pack.

Pedido mínimo 1 pack.

No necesita confección.

3,63 € /pack



JASPE TAUPE



ZAFIRO GRANATE



— MANTEL TELA CHOCOLATE

SERVILLETA 54X54 TELA CHOCOLATE



MANTELERÍA TELA

Para los restauradores más tradicionales, tenemos la mejor solución, **Mantelería de Tela** de alta calidad en raso-satén, poliéster/algodón al 50%, con un peso por m² de 245 gramos. Trabajamos con tintes reactivos de alta calidad para dar mayor durabilidad y resistencia, la mejor apuesta para poder trabajar con lavandería industrial. Una gama de colores para poder realizar cualquier combinación. Posibilidad de confeccionar cualquier medida, ya que disponemos de confección propia.

** Debido a las constantes variaciones de materias primas, nos reservamos el derecho de cambiar los precios sin previo aviso. Los precios siempre se muestran actualizados en nuestra web www.karme.es.*



MANTELES Y SERVILLETAS
 245gr/m² - Raso satén hostelería

REF.	VARIANTE	DESCRIPCIÓN	MEDIDA (cm)	COMPOSICIÓN	UDS. / PACK	€ / UD.	€ / PACK
RS100PABL	BL	Mantel Raso Satén	100x100cm	Poliéster 50% / Algodón 50%	5	7,44 €	37,20 €
RS120PABL	BL	Mantel Raso Satén	120x120cm		5	9,97 €	49,85 €
RS150PABL	BL	Mantel Raso Satén	150x150cm		5	13,92 €	69,60 €
RS54PABL	BL	Servilleta Raso Satén	54x54cm		15	2,11 €	31,65 €
RS100PAX	AZ, BG, BU, CH, GR, NA, NE, RO, VE	Mantel Raso Satén	100x100cm		5	14,88 €	74,40 €
RS120PAX		Mantel Raso Satén	120x120cm		5	19,97 €	99,85 €
RS150PAX		Mantel Raso Satén	150x150cm		5	33,28 €	166,40 €
RS54PAX		Servilleta Raso Satén	54x54cm		15	5,14 €	77,10 €

Canto 45° (cape).

Medidas mantel y servilleta acabados.

Posibilidad de otros tamaños, también redondos.

Para cálculo de otras medidas, en color blanco aumentamos un 25% sobre la base del precio del mantel 100x100.

Para el resto de colores aumentamos un 10% sobre la base del precio del mantel 100x100.

ROLLOS

 245gr/m² - Raso satén hostelería

REF.	VARIANTE	DESCRIPCIÓN	MEDIDA (cm)	COMPOSICIÓN	€ / ROLLO
RRS1PABL	BL	Rollo Tela Raso Satén	1x25m	Poliéster 50% / Algodón 50%	341,25 €
RRS1.2PABL	BL	Rollo Tela Raso Satén	1,20x25m		141,46 €
RRS1.6PABL	BL	Rollo Tela Raso Satén	1,60x25m		187,44 €
RRS1PAX	AZ, BG, BU, CH, GR, NA, NE, RO, VE	Rollo Tela Raso Satén	1x25m		266,09 €
RRS1.2PAX	AZ, BG, BU, CH, GR, NA, NE, RO, VE	Rollo Tela Raso Satén	1,20x25m		319,68 €
RRS1.6PAX	AZ, BG, BU, CH, GR, NA, NE, RO, VE	Rollo Tela Raso Satén	1,60x25m		426,24 €

Posibilidad de otros anchos, consultar.

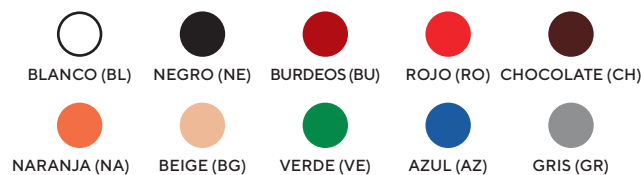

**TEJIDOS PREPARADOS
PARA LAVANDERÍA
INDUSTRIAL**



—
MANTEL TELA BLANCO

SERVILLETA AIR SOFT® 40X40 1/8 GRIS

MANTELERÍA TELA POLIÉSTER 100%

Vestir las mesas con **manteles de tela**, es siempre una apuesta segura para aquellos restauradores que quieren dar una imagen de calidad y tradición.

Los manteles que presentamos en **poliéster 100%**, le ayudarán a mantener ese nivel, disponemos de 10 luminosos colores para facilitarle la tarea a la hora de elegir el que más se adecua a sus necesidades.

** Debido a las constantes variaciones de materias primas, nos reservamos el derecho de cambiar los precios sin previo aviso. Los precios siempre se muestran actualizados en nuestra web www.karme.es.*

MANTELES Y SERVILLETAS
 245gr/m² - Raso satén - Poliéster

REF.	VARIANTE	DESCRIPCIÓN	MEDIDA (cm)	COMPOSICIÓN	UDS. / PACK	€ / UD.	€ / PACK
RS100PBL	BL	Mantel Tela Raso Satén	100x10cm	100% poliéster	5	7,41 €	37,05 €
RS120PBL			120x120cm	100% poliéster	5	9,97 €	49,85 €
RS150PBL			150x150cm	100% poliéster	5	13,88 €	69,40 €
RS54PBL	AZ, BG, BU, CH, GR, NA, NE, RO, VE	Servilleta Tela Raso Satén	54x54cm	100% poliéster	15	1,91 €	28,65 €
RS54PX			54x54cm	100% poliéster	15	3,47 €	52,05 €
RS100PX		Mantel Tela Raso Satén	100x100cm	100% poliéster	5	8,35 €	41,75 €
RS120PX	120x120cm		100% poliéster	5	10,60 €	53,00 €	
RS150PX	150x150cm		100% poliéster	5	16,51 €	82,55 €	

Canto 45° (cape).

Medidas mantel y servilleta acabados.

Posibilidad de otros tamaños, también redondos. Consultar.

Para el cálculo de otras medidas, aumentamos un 10% sobre la base del precio del mantel 100x100.

MULETÓN

Grabado antideslizante 2 caras 2 mm
630gr/m²
1,40x20 m

MRG1.4

Colocado debajo del mantel, da una sensación esponjosa y agradable de la mesa.

215,80 € /rollo

ROLLOS

245gr/m² - Raso satén - Poliéster

REF.	VARIANTE	DESCRIPCIÓN	MEDIDA (cm)	COMPOSICIÓN	€ / ROLLO
RRS1PBL	BL	Rollo Tela Raso Satén	1x25m	100% poliéster	116,84 €
RRS1.2PBL	BL	Rollo Tela Raso Satén	1,20x25m	100% poliéster	141,46 €
RRS1.6PBL	BL	Rollo Tela Raso Satén	1,60x25m	100% poliéster	187,44 €
RRS1PX	AZ, BG, BU, CH, GR, NA, NE, RO, VE	Rollo Tela Raso Satén	1x25m	100% poliéster	125,87 €
RRS1.2PX		Rollo Tela Raso Satén	1,20x25m	100% poliéster	151,44 €
RRS1.6PX		Rollo Tela Raso Satén	1,60x25m	100% poliéster	204,11 €

Posibilidad de otros anchos. Consultar.

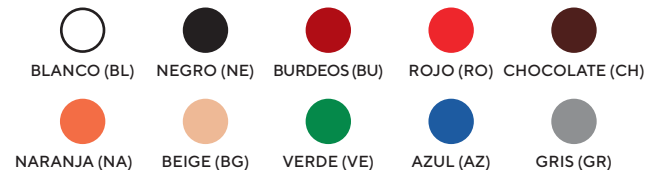
HULE CUADROS

245gr/m² - Rollo 1,40x20 m

REF.	COLOR
HR1.4RO	● Rojo
HR1.4VE	● Verde

95,59 € /rollo





PAÑO ALGODÓN BLANCO CON CENEFA AZUL

ROLLDRAP®

Con los productos textiles de **Rolldrap** podras disfrutar de la más alta calidad y comodidad en un mismo producto para el sector de la hosteleria.

Se caracterizan por su alto nivel de absorción y por que es un tejido que se puede lavar.

** Debido a las constantes variaciones de materias primas, nos reservamos el derecho de cambiar los precios sin previo aviso. Los precios siempre se muestran actualizados en nuestra web www.karme.es.*

PRODUCTOS ROLL DRAP®



REF.	VARIANTE	DESCRIPCIÓN	UDS. / CAJA	UDS. / ROLLO	€/ROLLO
RDCUB	B	Cheersdrap burdeos cenefa beige	25	12	33,81 €
RDCUNE	NE	Cheersdrap negro cenefa beige	25	12	33,81 €
RDCUAZ	AZ	Cheersdrap petroleo blue cenefa beige	25	12	33,81 €
RDCUSL	SL	Cheersdrap sailor	25	12	33,81 €
RDCULB	LB	Cheersdrap lux black	25	12	33,81 €

Pedido mínimo 1 rollo.



CHEERSDRAP BURDEOS CENEFÁ BEIGE



CHEERSDRAP NEGRO CENEFÁ BEIGE



CHEERSDRAP PETROLEO BLUE



CHEERSDRAP SAILOR



CHEERSDRAP LUX BLACK



REF.	COLOR	DESCRIPCIÓN	UDS. / CAJA	UDS. / PACK	€/ROLLO
RDCAZ	Azul	Rolldrap cenefa	100	2	7,94 €
RDCBU	Burdeos	Rolldrap cenefa	100	2	7,94 €
RDCVE	Verde	Rolldrap cenefa	100	2	7,94 €



Pedido mínimo 1 unidad.



REF.	VARIANTE	DESCRIPCIÓN	UDS. / CAJA	€/UD.
RDGCBL	BL	Gorro de cocina chef	75	9,41 €
RDGRBL	BL	Gorro barman rejilla	75	5,73 €
RDVRX	BL, NE	Visera rejilla	75	5,89 €
RDGPX	NE, BL	Gorro pirata	75	9,12 €

Pedido mínimo 1 unidad.



GORRO PIRATA RDGPNE



VISERA REJILLA RDVRBL



GORRO COCINA CHEF RDGCBL



GORRO BARMAN RDGRBL



REF.	VARIANTE	DESCRIPCIÓN	MEDIDA (cm)	UDS. / CAJA	UDS. / ROLLO	€ / UD.
RDPBLAZ	BLAZ	Paño algodón blanco con cenefa azul	40x64cm	20	10	28,17 €
RDPNE	NE	Paño algodón	-	20	10	36,01 €
RDPBLAZ80	BLAZ	Paño con cenefa azul	40x80cm	20	8	33,81 €
RDPVX	NE	Paño algodón vintage cenefa	-	20	10	26,50 €
RDCUAN	AN	Paño algodón antique	40x64cm	20	10	27,52 €
RDDPBX	BU, NE	Delantal peto y bolsillo	75x90cm	20	-	11,18 €
RDMBX	BU, NE	Mandil con bolsillo	75x50cm	20	-	8,38 €
RDMMX	BU, NE	Mandil con bolsillo	65x30cm	20	-	8,38 €
RDMFX	BU, NE	Mandil francés	90x110cm	20	-	13,82 €
RDDPBL	BL	Delantal con peto blanco	75x90cm	20	-	8,38 €
RDDPLBL	PLBL	Delantal plastificado	75x90cm	20	-	8,38 €
RDMCBL	BL	Mandil cocina	75x50cm	20	-	8,38 €



PAÑO BLANCO CON CENEFAS



PAÑO ALGODÓN NEGRO



PAÑO ALGODÓN ANTIQUE AZUL-VERDE

Pedido mínimo 1 unidad.

Mínimo serigrafiado 25 unidades.

Para impresión por serigrafía: 10 € neto preparación boceto.

25 € neto / pantalla color.

Para producto serigrafiado, sumar al precio de la prenda el precio de serigrafiado.



BLANCO (BL)



NEGRO (NE)



BURDEOS (BU)



DEL. PETO Y BOLSILLO
RDDPBX



MAN. BOLSILLO 75X50
RDMBBU



MAN. BOLSILLO 75X50
RDMBNE



MAN. BOLSILLO 65X30
RDMBBU



DELANTAL CON PETO
RDDPBL



MANDIL COCINA
RDMCBL



MANDIL FRANCÉS
RDMFBU



DELANTAL PLASTIFICADO
RDDPLBL



BAYETA MICROFIBRA DRYTECH®

**ESPECIAL
CASH**

REF.	VARIANTE	DESCRIPCIÓN	MEDIDA	ROLLO / CAJA	UDS. / ROLLO	€/ROLLO
RBYDTX	AM	Bayeta drytech cenefa amarilla - multiusos	40x40cm	20	5	11,02 €
RBYDTX	AZ	Bayeta drytech cenefa azul - servicio	40x40cm	20	5	11,02 €
RBYDTX	MG	Bayeta drytech cenefa magenta - cocina	40x40cm	20	5	11,02 €
RBYDTX	VE	Bayeta drytech cenefa verde - higiene	40x40cm	20	5	11,02 €

Pedido mínimo 1 rollo.

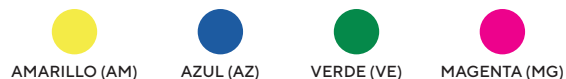

CARACTERÍSTICAS

La **Bayeta Roll Drap®** Microfibril **Drytech®** está fabricada con microfibril de última generación. Se caracteriza principalmente por su tecnología de secado ultra rápido, al estar compuesta de microfilamentos que otorgan una limpieza y mayor durabilidad únicas.

Posee una máxima absorción, soportando hasta cuatro veces su peso en líquido.

Evita la acumulación de gérmenes y bacterias sobre superficies. Escurrido rápido y eficiente, queda prácticamente seca al instante.

Diseñada con un fondo de color gris y cenefa decorativa en diferentes colores para ayudar a diferenciar fácilmente su área de uso por higiene.

Los colores disponibles en base a sus diferentes usos recomendados pueden ser:

- **AMARILLO:** Multiusos.
- **AZUL:** Servicio.
- **MAGENTA:** Cocina.
- **VERDE:** Higiene.





HOTEL

Sábanas encimeras
Bajeras ajustables
Fundas almohadas
Rellenos nórdicos
Fundas nórdicas
Alfombrines, toallas, albornoces
Amenities Sentiment®
Toallitas Sentiment®

Nuestra gama para **Hotel**, es el complemento que necesitábamos para poder completar la oferta. Sábanas, bajeras y almohadas para los dormitorios así como albornoces, toallas y zapatillas para la higiene en el baño. Absorbentes e hipoalergénicos en suave algodón así como resistentes y cómodos en poliéster, disponemos de una amplia variedad de tallas y medidas para adaptarnos a cualquier necesidad.

** Debido a las constantes variaciones de materias primas, nos reservamos el derecho de cambiar los precios sin previo aviso. Los precios siempre se muestran actualizados en nuestra web www.karme.es.*

**SÁBANAS ENCIMERAS BLANCAS**

30x30 de 30/27

REF.	MEDIDA (cm)	cm / CAMA	MATERIAL	UDS. / PACK	€ / UD.
SBEPA160275	160x275 cm	90 cm	50% Poliéster / 50% Algodón	5	10,92 €
SBEPA180275	180x275 cm	105 cm		5	12,07 €
SBEPA210275	210x275 cm	135 cm		5	13,73 €
SBEPA230275	230x275 cm	150 cm		5	14,87 €
SBEPA160290	160x290 cm	90 cm		5	10,08 €
SBEPA180290	180x290 cm	105 cm		5	11,15 €
SBEPA210290	210x290 cm	135 cm		5	12,32 €
SBEPA230290	230x290 cm	150 cm		5	13,56 €
SBEA160275	160x275 cm	90 cm	100% Algodón	5	13,50 €
SBEA180275	180x275 cm	105 cm		5	14,87 €
SBEA210275	210x275 cm	135 cm		5	16,93 €
SBEA230275	230x275 cm	150 cm		5	18,30 €
SBEA160290	160x290 cm	90 cm		5	14,82 €
SBEA180290	180x290 cm	105 cm		5	16,34 €
SBEA210290	210x290 cm	135 cm		5	18,62 €
SBEA230290	230x290 cm	150 cm		5	20,11 €

Pedido mínimo 1 pack.

**BAJERAS BLANCAS AJUSTABLES**

30x30 de 30/27

**FUNDAS ALMOHADAS BLANCAS**

30x30 de 30/27

REF.	MEDIDA (cm)	cm / CAMA	MATERIAL	UDS. / PACK	REF.	MEDIDA (cm)	cm / CAMA	MATERIAL	UDS. / PACK
SBBJPA90	90x190x27 cm	90 cm	50% Poliéster / 50% Algodón	5	ALMPA110	45x110 cm	90 cm	50% Poliéster / 50% Algodón	10
SBBJPA105	105x190x27 cm	105 cm	50% Poliéster / 50% Algodón	5	ALMPA125	45x125 cm	105 cm		10
SBBJPA135	135x190x27 cm	135 cm	50% Poliéster / 50% Algodón	5	ALMPA155	45x155 cm	135 cm		10
SBBJPA150	150x190x27 cm	150 cm	50% Poliéster / 50% Algodón	5	ALMPA165	45x165 cm	150 cm		10
SBBJA90	90x190x27 cm	90 cm	100% Algodón	5	ALMA110	45x110 cm	90 cm	100% Algodón	10
SBBJA105	105x190x27 cm	105 cm	100% Algodón	5	ALMA125	45x125 cm	105 cm		10
SBBJA135	135x190x27 cm	135 cm	100% Algodón	5	ALMA155	45x155 cm	135 cm		10
SBBJA150	150x190x27 cm	150 cm	100% Algodón	5	ALMA165	45x165 cm	150 cm		10

5 unidades por pack.

Pedido mínimo 1 pack.

10 unidades por pack.

Pedido mínimo 1 pack.

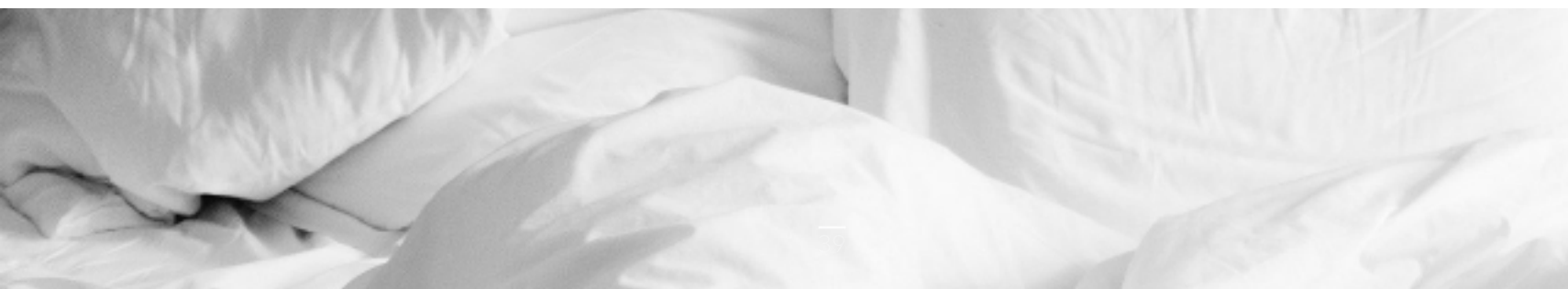



RELLENOS NÓRDICOS DE MICROFIBRA BLANCA

83 gr. - Acabado con pipping

Acolchado a cuadros de 30x30 Fibra Hueca siliconada 6D

350 gr/m²

REF.	MEDIDA (cm)	cm / CAMA	UDS. / PACK	€ / UD.
RN150	150x220 cm	90 cm	6	37,61 €
RN180	180x220 cm	105 cm	6	39,64 €
RN220	220x220 cm	135 cm	4	48,51 €
RN240	240x220 cm	150 cm	4	51,25 €
RN260	260x240 cm	160 cm	4	57,83 €

Pedido mínimo 1 pack.



FUNDAS NÓRDICAS BLANCAS DE HOSTELERÍA

30x30 de 30/27

REF.	MEDIDA (cm)	cm / CAMA	MATERIAL	UDS. / PACK	€ / UD.
FNPA150	150x220 cm	90 cm	50% Poliéster / 50%Algodón	5	23,20 €
FNPA180	180x220 cm	105 cm		5	27,40 €
FNPA220	220x220 cm	135 cm		5	33,12 €
FNPA240	240x220 cm	150 cm		5	35,98 €

Sin apertura manos inferior. Peso 114 gr/m².

Modelo apertura total en la parte inferior. Solapa 40 cm.

Pedido mínimo 1 pack.

**ALFOMBRÍN BLANCO DE HOSTELERÍA***Algodón 100% 16/5 x 20/d con greca y doble pespunte*

REF.	MEDIDA (cm)	GRAMAJE (GR)	UDS. / PACK	€ / UD.
ALF5060	50x60 cm	650	60	3,61 €

Pedido mínimo 1 pack.**TOALLAS BLANCAS DE HOSTELERÍA***Preparado para lavanderías industriales**Algodón 100% 16/5 x 20/d 16/5 con greca y doble pespunte*

REF.	MEDIDA (cm)	GRAMAJE (GR)	UDS. / PACK	€ / UD.
TO4503050	30x50 cm	450	12	2,06 €
TO45050100	50x100 cm	450	12	5,04 €
TO45070140	70x140 cm	450	6	9,78 €
TO450100150	100x150 cm	450	4	14,93 €
TO5203050	30x50 cm	520	12	2,20 €
TO52050100	50x100 cm	520	12	6,49 €
TO52070140	70x140 cm	520	6	12,19 €
TO520100150	100x150 cm	520	4	18,59 €

Pedido mínimo 1 pack.**ALBORNOCES***Doble bolsillo y cinturón - Algodón 100%**16/5 x 20/d con greca y doble pespunte*

REF.	TALLA	GRAMAJE (GR)	UDS. / PACK	€ / UD.
ALBS	S	400	12	30,28 €
ALBM	M	400	12	32,60 €
ALBL	L	400	12	35,29 €
ALBXL	XL	400	12	37,93 €

Pedido mínimo 1 unidad.



ASLC - LOCIÓN CORPORAL 20ML

ASGL - GEL DE BAÑO 20ML

ASAC - ACONDICIONADOR 20ML

ASCH - CHAMPÚ 20ML

ASJB - JABÓN 10 GR



AMENITIES SENTIMENT®

Especialmente pensando en los hoteleros, **Karme Nature®** pone a su disposición una línea completa de productos de acogida.

La línea de productos **Sentiment®** conseguirá que su cliente se sienta bien recibido, como en su propia casa.

Conscientes de la importancia que tiene la primera impresión, la línea de productos **Sentiment®** consigue que el cliente se sienta a gusto nada más llegar.

Esta extensa gama de amenities que **Karme Nature®** pone a su disposición, conseguirá que su negocio de esa imagen tan necesaria siempre de limpieza, higiene y voluntad de servicio que harán de su hotel un referente en ese apartado.

** Debido a las constantes variaciones de materias primas, nos reservamos el derecho de cambiar los precios sin previo aviso. Los precios siempre se muestran actualizados en nuestra web www.karme.es.*



AMENITIES BASIC LINE

REF.	DESCRIPCIÓN	PACKS/CAJA	UDS. / CAJA	€/ UD.
ASKD	Kit dental	10	500	0,209 €
ASKA	Kit afeitado	10	500	0,237 €
ASJB	Jabón 10 gr.	10	500	0,061 €
ASPN	Peine	10	500	0,133 €
ASGB	Gorro de baño	10	500	0,109 €
ASCH	Champú 20 ml.	10	500	0,179 €
ASGL	Gel de baño 20 ml.	10	500	0,179 €
ASAC	Acondicionador 20 ml.	10	500	0,194 €
ASLC	Loción corporal 20 ml.	10	500	0,198 €
ASZP	Zapatillas (par)	100	200	0,662 €
ASKT	Kit tocador	10	500	0,130 €
ASCS	Costurero	10	500	0,130 €
ASCGPU	Colgador puerta	1	100	32,03 €
ASEB	Espanja de baño	10	500	0,64 €
ASLZ	Lustrzapatos	10	500	0,20 €
ASVS	Vaso PP hotel embolsado 220 cc	1000	1000	155,00 €

Pedido mínimo 1 caja.

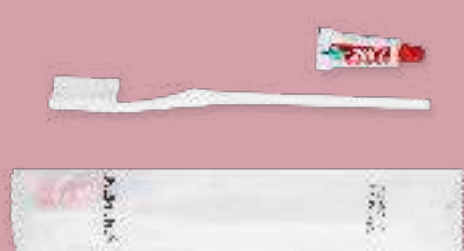

ASKD - KIT DENTAL



ASKA - KIT AFEITADO



ASPN - PEINE



ASGB - GORRO DE BAÑO



ASZP - ZAPATILLAS



ASCGPU - COLGADOR PUERTA



ASKT - KIT TOCADOR



ASCS - COSTURERO



ASEB - ESPONJA DE BAÑO



ASLZ - LUSTRAZAPATOS



ASVS - VASO EMBOLSADO

TOALLITAS PERFUMADAS SENTIMENT®

REF.	MEDIDA PACK	MEDIDA TOALLITAS	UDS. / CAJA	CJ. PALÉ	€/ UD.	€/ CAJA
SP8	6x8	18x11	1000	99	0,042 €	41,58 €
SP10	6x10	18x14	750	99	0,060 €	45,05 €
SP12	6x12,5	18x16,5	500	99	0,065 €	32,34 €



ASKDS - KIT DENTAL



ASKAS - KIT AFEITADO



ASGBS - GORRO DE BAÑO

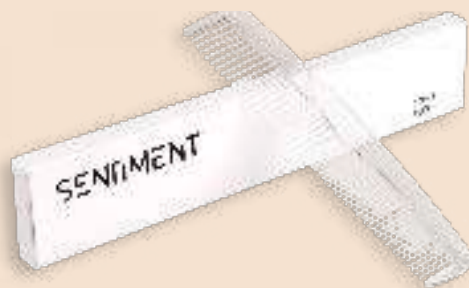

ASPNS - PEINE



ASZPS - ZAPATILLAS



ASKTS - KIT TOCADOR



ASCSS - COSTURERO



ASEBS - ESPONJA DE BAÑO



ASLZS - LUSTRAZAPATOS



AMENITIES STAR LINE

REF.	DESCRIPCIÓN	UDS. / CAJA	UDS. / PACK	PACKS / CAJA	€/ UD.
ASKDS	Kit dental	500	50	10	0,319 €
ASKAS	Kit afeitado	500	50	10	0,385 €
ASJBS	Jabón 20 gr.	500	50	10	0,121 €
ASPNS	Peine	500	50	10	0,189 €
ASGBS	Gorro de baño	500	50	10	0,141 €
ASCHS	Champú 30ml.	500	50	10	0,220 €
ASGLS	Gel de baño 30ml.	500	50	10	0,220 €
ASACS	Acondicionador 30ml.	500	50	10	0,234 €
ASLCS	Loción corporal 30ml.	500	50	10	0,239 €
ASZPS	Zapatillas (par)	-	100	-	2,540 €
ASKTS	Kit tocador	500	50	10	0,177 €
ASCSS	Costurero	500	50	10	0,157 €
ASEBS	Esponja de baño	500	50	10	0,829 €
ASLZS	Lustrazapatos	500	50	10	0,226 €

Pedido mínimo 1 caja.



Beneficios del bambú

BIODEGRADABLE - COMPOSTABLE

FACTOR ECOLÓGICO

Renovable
Crecimiento rápido
Biodegradable - Compostable
Sin pesticidas o fertilizantes
Baja contaminación de carbono
Mínimo impacto medioambiental
No requiere irrigación

COMPORTAMIENTO

Muy blando
Excepcionalmente confortable
Absorbente
Anti microbiano
Previene la irritación de la piel
Rápido secado
Altamente transpirable



Bambutex®

Mantel cortado
Rollo mantel
Servilletas 40x40 1/4
Servilletas 40x40 1/8
Servilletas 50x50
Kanguro
Mini kanguro

Bambutex® es un producto perteneciente a la gama de los versátiles no-tejidos. Se trata de un material ecológico, **biodegradable y compostable** que ayuda a la sostenibilidad del planeta, realizado en viscosa de bambú, 100% natural, con un gramaje de 70gr/m². Esta composición dota de gran suavidad y elegancia al producto, cualidad que se transmitirá a su mesa indudablemente.

Con **Bambutex®** fabricamos una línea de productos en blanco puro, que supera en delicadeza y comodidad a la tela, como en colores suaves que le permiten decorar de manera diversa la mesa sin bajar la calidad. Con el beneficio extra que aporta el tratarse de un producto de un solo uso. También incluimos una gama básica de decorados para quienes también buscan la atención al detalle en el diseño y la decoración en mesa, así como también se trata de un producto personalizable.



PRODUCTO RECOMENDADO
PARA EL USO ALIMENTARIO



BIODEGRADABLE



COMPOSTABLE



PRODUCTO
PERSONALIZABLE



PRODUCTO
RECICLABLE

* Debido a las constantes variaciones de materias primas, nos reservamos el derecho de cambiar los precios sin previo aviso. Los precios siempre se muestran actualizados en nuestra web www.karme.es.

**MANTEL CORTADO 40x100** Bambutex®70 gr./m²

REF.	BASE	DECORADO	UDS. / CAJA	€ / UD.
BT40100	BL	-	400	0,426 €
BTD40100EPGR	BL	Esparta gris	400	0,537 €
BTD40100EPCR	BL	Esparta crema	400	0,537 €
BTD40100EPPPI	BL	Esparta pistacho	400	0,537 €
BTD40100EPTU	BL	Esparta turquesa	400	0,537 €

20 cajas por palé.

Pedido mínimo 3 cajas.

Para impresión personalizada a 1 tinta en continuo, aumenta 30% PVP (2 tintas, 40% PVP).

Mínimo a imprimir 6 cajas.

Coste cliché: 50,00 €/color (neto).

● Artículo sin stock (Pendiente de fabricación).

MANTEL CORTADO 40x120 Bambutex®70 gr./m²

REF.	BASE	DECORADO	UDS. / CAJA	€ / UD.
BT40120	BL	-	400	0,509 €
BTD40120EPGR	BL	Esparta gris	400	0,647 €
BTD40120EPCR	BL	Esparta crema	400	0,647 €
BTD40120EPPPI	BL	Esparta pistacho	400	0,647 €
BTD40120EPTU	BL	Esparta turquesa	400	0,647 €

20 cajas por palé.

Pedido mínimo 3 cajas.

Para impresión personalizada a 1 tinta en continuo, aumenta 30% PVP (2 tintas, 40% PVP).

Mínimo a imprimir 6 cajas.

Coste cliché: 50,00 €/color (neto).

● Artículo sin stock (Pendiente de fabricación).

ROLLO MANTEL 1,20x25m Bambutex®70 gr./m²

REF.	BASE	UDS. / CAJA	€ / ROLLO
BTR1.2	BL	6	37,54 €

8 cajas por palé.

Pedido mínimo 1 rollo.

Consultar mínimo y clichés.

Para impresión personalizada a 1 tinta en continuo, aumenta 30% PVP (2 tintas, 40% PVP).

Mínimo a imprimir 20 rollos.

Coste cliché: 150,00 €/color (neto).

MATERIA PRIMA

BIODEGRADABLE Y COMPOSTABLE

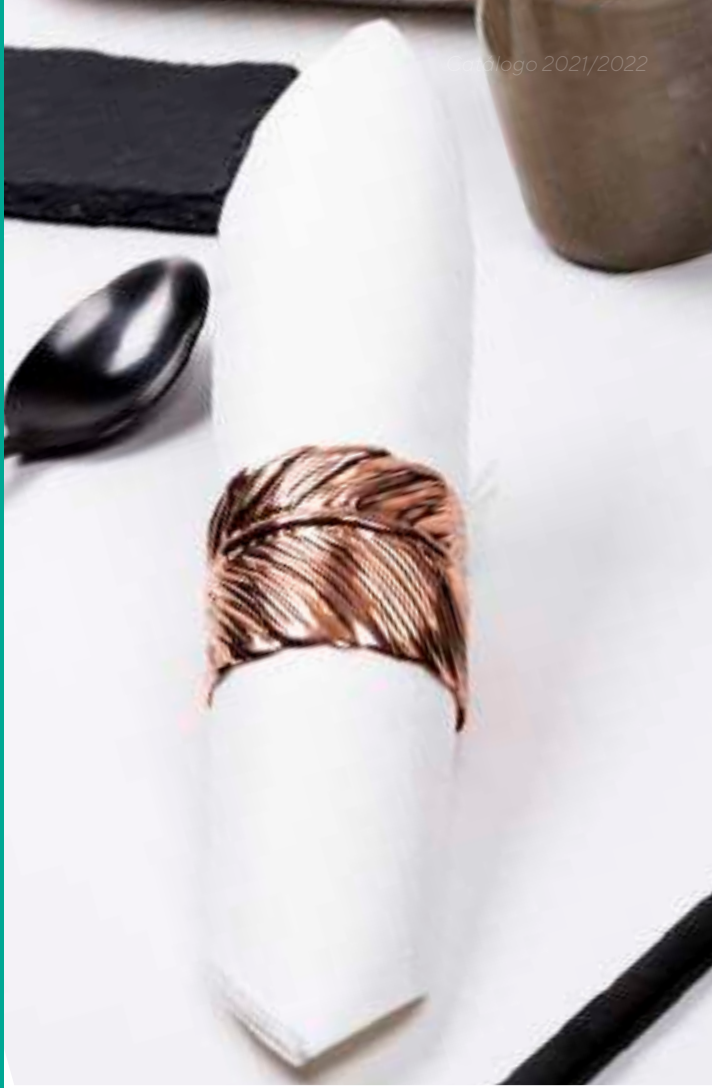

**SERVILLETA Bambutex® 40x40 - BLANCA**70 gr./m² - Plegado 1/4

REF.	UDS. / CAJA	€ / UD.	PERSONALIZADO	
			€ / 1 TINTA	€ / 2 TINTAS
BT40	600 (12x50)	0,168 €	0,207 €	0,242 €

42 cajas por palé.

Pedido mínimo 1 caja.

Mínimo impresión:

10 cajas (1 tinta), cliché 20€ (neto). Para 20 cajas cliché sin cargo.

15 cajas (2 tintas), cliché 2x20€ (neto). Para 30 cajas clichés sin cargo.

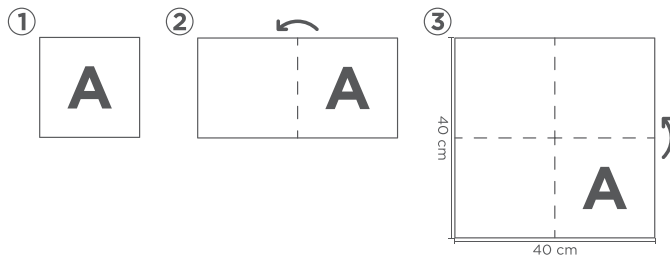
**SERVILLETA Bambutex® 40x40 - DECORADA**70 gr./m² - Plegado 1/4

REF.	DECORADO	€ / UD.
BTD40BSBL	Bruselas blanco	0,213 €
BTD40BSCR	Bruselas crema	0,213 €
BTD40BSGR	Bruselas gris	0,213 €
BTD40EPCR	Esparta crema	0,213 €
BTD40EPPPI	Esparta pistacho	0,213 €
BTD40EPTU	Esparta turquesa	0,213 €
BTD40EPGR	Esparta gris	0,213 €

600 uds. por caja (12 packs de 50 uds.).

Pedido mínimo 1 caja.

42 cajas por palé.

Se puede imprimir sobre decorado, se considera 2 tintas.





DAMASCO





 **SERVILLETA Bambutex® 40x40 - DECORADA**
70 gr./m² - Plegado 1/4

REF.	DECORADO	€ / UD.
BTD40BANE	Basic negro	0,205 €
BTD40BACR	Basic crema	0,205 €
BTD40BAPI	Basic pistacho	0,205 €
BTD40BATU	Basic turquesa	0,205 €
BTD40DABL	Damasco blanco	0,213 €
BTD40DAGR	Damasco gris	0,213 €

600 uds. por caja (12 packs de 50 uds.).

Pedido mínimo 1 caja.

42 cajas por palé.

Se puede imprimir sobre decorado, se considera 2 tintas.

**PARECE TELA...
¡PERO NO LO ES!
¡ES MEJOR!**



SERVILETA Bambutex® 40x40 1/8
70 gr./m² - Plegado americano original

REF.	UDS. / CAJA	€ / UD.	PERSONALIZADO	
			€ / 1 TINTA	€ / 2 TINTAS
BT408	400 (16x25)	0,185 €	0,228 €	0,255 €

48 cajas por palé.

Pedido mínimo 1 caja.

Mínimo impresión:

15 cajas (1 tinta), cliché 20€ (neto). Para 30 cajas cliché sin cargo.

25 cajas (2 tintas), cliché 2x20€ (neto). Para 40 cajas clichés sin cargo.

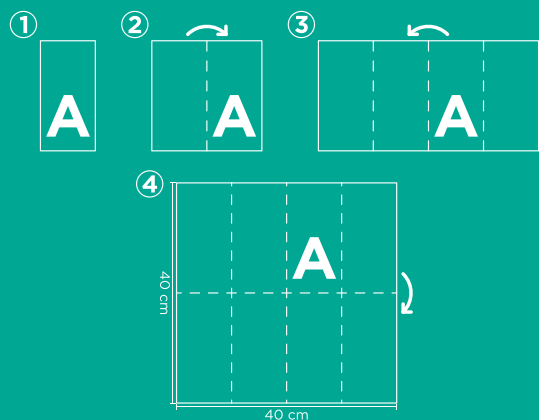

MATERIA PRIMA
BIODEGRADABLE Y COMPOSTABLE





 **SERVILLETAS Bambutex® 50x50 - DECORADO**
70 gr./m² - Planas para plegado manual



REF.	DECORADO	UDS. / CAJA	€ / UD.	PERSONALIZADO	
				€ / 1 TINTA	€ / 2 TINTAS
BT50	-	200 (4x50)	0,270 €	0,323 €	0,372 €
BTD50TRBL	Tropical blanco	200 (4x50)	0,385 €	-	-
BTD50TRCR	Tropical crema	200 (4x50)	0,385 €	-	-
BTD50TRPI	Tropical pistacho	200 (4x50)	0,385 €	-	-
BTD50TRTU	Tropical turquesa	200 (4x50)	0,385 €	-	-
BTD50TRGR	Tropical gris	200 (4x50)	0,385 €	-	-

30 cajas por palé.

Pedido mínimo 1 caja.

Impresión en continuo.

Mínimo impresión:

10 cajas (1 tinta), cliché 30€ (neto). Para 20 cajas cliché sin cargo.

15 cajas (2 tintas), cliché 2x30€ (neto). Para 30 cajas clichés sin cargo.

Posibilidad de impresión personalizada a 2 caras, consultar.



BLANCO (BL)



CREMA (CR)



PISTACHO (PI)



TURQUESA (TU)



GRIS (GR)



TROPICAL GRIS



TROPICAL BLANCO



TROPICAL CREMA



TROPICAL TURQUESA



TROPICAL PISTACHO



ESPARTA CREMA



ESPARTA PISTACHO



ESPARTA TURQUESA



ESPARTA GRIS



SERVILLETAS Bambutex® 50x50 - DECORADO

NUEVO

70 gr./m² - Planas para plegado manual

REF.	DECORADO	UDS. / CAJA	€ / UD.
BTD50EPCR	Esparta crema	200 (4x50)	0,385 €
BTD50EPII	Esparta pistacho	200 (4x50)	0,385 €
BTD50EPTU	Esparta turquesa	200 (4x50)	0,385 €
BTD50EPGR	Esparta gris	200 (4x50)	0,385 €
BTD50EPAZ	Esparta azul	200 (4x50)	0,385 €
BTD50EPBU	Esparta burdeos	200 (4x50)	0,385 €
BTD50EPNA	Esparta naranja	200 (4x50)	0,385 €

30 cajas por palé.

Pedido mínimo 1 caja.

Impresión en continuo.

Mínimo impresión:

10 cajas (1 tinta), cliché 30€ (neto). Para 20 cajas cliché sin cargo.

15 cajas (2 tintas), cliché 2x30€ (neto). Para 30 cajas clichés sin cargo.

Posibilidad de impresión personalizada a 2 caras, consultar.



CREMA (CR)



PISTACHO (PI)



TURQUESA (TU)



GRIS (GR)



AZUL (AZ)



BURDEOS (BU)



NARANJA (NA)



ESPARTA AZUL



ESPARTA BURDEOS



ESPARTA NARANJA

SERVILLETAS BAMBUTEX®

KANGURO Bambutex® 40x40 70 gr./m²

KANGURO Bambutex® 40x40 - DECORADA 70 gr./m²

REF.	UDS. / CAJA	€ / UD.	PERSONALIZADO	
			€ / 1 TINTA	€ / 2 TINTAS
BTK40	400 (16x25)	0,185 €	0,227 €	0,255 €

REF.	DECORADO	€ / UD.
BTKD40EPCR	Esparta crema	0,219 €
BTKD40EPPI	Esparta pistacho	0,219 €
BTKD40EPTU	Esparta turquesa	0,219 €
BTKD40EPGR	Esparta gris	0,219 €

48 cajas por palé.

Pedido mínimo 1 caja.

Mínimo impresión:

15 cajas (1 tinta), cliché 20€ (neto). Para 30 cajas cliché sin cargo.

20 cajas (2 tintas), cliché 2x20€ (neto). Para 40 cajas clichés sin cargo.

400 uds. por caja (16 packs de 25 uds.).

48 cajas por palé.

Pedido mínimo 1 caja.

Se puede imprimir sobre decorado, se considera 2 tintas.

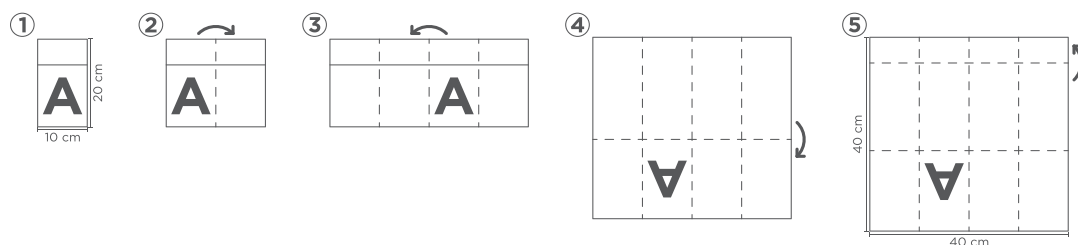

ESPARTA TURQUESA



ESPARTA PISTACHO



ESPARTA CREMA



ESPARTA GRIS



MINI KANGURO *Bambutex®* 32x40
70 gr./m²

REF.	UDS. / CAJA	€ / UD.	PERSONALIZADO	
			€ / 1 TINTA	€ / 2 TINTAS
BTMK	400 (20x20)	0,152 €	0,187 €	0,213 €

48 cajas por palé.

Pedido mínimo 1 caja.

Mínimo impresión:

15 cajas (1 tinta), cliché 20€ (neto). Para 30 cajas cliché sin cargo.

20 cajas (2 tintas), cliché 2x20€ (neto). Para 40 cajas clichés sin cargo.

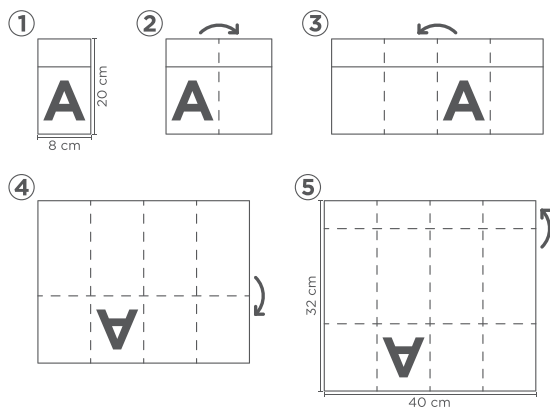

MINI KANGURO *Bambutex®* 32x40
DECORADA
70 gr./m²

REF.	UDS. / CAJA	€ / UD.
BTMKDEPCR	Esparta crema	0,185 €
BTMKDEPPI	Esparta pistacho	0,185 €
BTMKDEPTU	Esparta turquesa	0,185 €
BTMKDEPGR	Esparta gris	0,185 €

400 uds. por caja (20 packs de 20 uds.).

48 cajas por palé.

Pedido mínimo 1 caja.

Se puede imprimir sobre decorado, se considera 2 tintas.



ESPARTA TURQUESA



ESPARTA PISTACHO



ESPARTA CREMA



ESPARTA GRIS



Air-soft®

Rollo mantel
Mantel doblado 1/8
Mantel cortado
Mantel individual Air Soft®
Servilleta 40x40
Kanguro
Mini kanguro
Servilleta 20x20

El Air Soft®, también conocido como Air Laid o tissue seco, es otro de los productos pertenecientes a la gran familia de los no tejidos. Un material fabricado con celulosa 100%, con la mayor diversidad en gramajes y acabados, que sigue siendo la alternativa natural, de un uso, para la tela en la hostelería.

Entre sus características más notables cabe destacar que se trata de un producto biode-

gradable y de mucha calidad, versátil por la cantidad de posibles aplicaciones, higiénico por ser de un uso y con una capacidad muy alta de absorción, llegando incluso hasta absorber 10 veces su peso en líquido.

Es un producto ideal para personalizar y Karme Nature® empresa (siempre atenta a mantener la sostenibilidad) utiliza tintas ecológicas para ese fin.



PRODUCTO RECOMENDADO
PARA EL USO ALIMENTARIO



BIODEGRADABLE



COMPOSTABLE



PRODUCTO
PERSONALIZABLE



MATERIA PRIMA
BIODEGRADABLE Y COMPOSTABLE

* Debido a las constantes variaciones de materias primas, nos reservamos el derecho de cambiar los precios sin previo aviso. Los precios siempre se muestran actualizados en nuestra web www.karme.es.



ROLLO MANTEL AIR SOFT® 0,40x48m - COLOR

55-60 gr./m² - Camino de mesaESPECIAL
CASH

REF.	COLOR	VARIANTE	MEDIDA (cm)	PRECORTE	UDS. / CAJA	€ / ROLLO
ARP40BL	Blanco	BL	0,40x48 m	30 cm	6	14,19 €
ARP40W	Wood	W	0,40x48 m	30 cm	6	21,45 €
ARP40RO	Rojo	RO	0,40x48 m	30 cm	6	21,45 €
ARP40VN	Vainilla	VN	0,40x48 m	30 cm	6	21,45 €
ARP40PI	Pistacho	PI	0,40x48 m	30 cm	6	21,45 €
ARP40TU	Turquesa	TU	0,40x48 m	30 cm	6	21,45 €
ARP40GR	Gris	GR	0,40x48 m	30 cm	6	21,45 €
ARP40BU	Burdeos	BU	0,40x48 m	30 cm	6	22,55 €
ARP40CH	Chocolate	CH	0,40x48 m	30 cm	6	22,55 €
ARP40NA	Naranja	NA	0,40x48 m	30 cm	6	22,55 €
ARP40VE	Verde	VE	0,40x48 m	30 cm	6	22,55 €
ARP40AZ	Azul	AZ	0,40x48 m	30 cm	6	22,55 €
ARP40NE	Negro	NE	0,40x48 m	30 cm	6	22,55 €

32 cajas por palé para el blanco.

Pedido mínimo 1 rollo.

Impresión 1 tinta en continuo aumenta 30% PVP, mínimo 36 rollos.

Para 2 tintas, aumenta 40% PVP, mínimo 60 rollos

60€ cliché (por tinta neto).

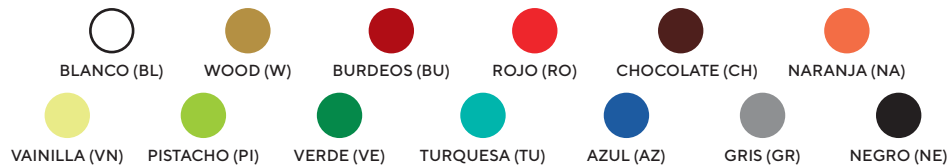

Nuestros productos de Air Soft® contribuyen al cuidado del medioambiente.

Están fabricados e impresos con tintas de origen orgánico y son biodegradables y compostables.

ROLLO MANTEL AIR SOFT®

ROLLO MANTEL AIR SOFT® 0,40x48m - DECORADO
60 gr./m² - Camino de mesa

ESPECIAL
CASH

REF.	DECORADO	MEDIDA (cm)	PRECORTE	UDS./CAJA	€/ROLLO
ARPD40STCR	Strauss crema	0,40x48 m	30 cm	6	19,36 €
ARPD40STPI	Strauss pistacho	0,40x48 m	30 cm	6	19,36 €
ARPD40STTU	Strauss turquesa	0,40x48 m	30 cm	6	19,36 €
ARPD40STGR	Strauss gris	0,40x48 m	30 cm	6	19,36 €
ARPD40LNMA	Linde marrón	0,40x48 m	30 cm	6	21,01 €
ARPD40LNAZ	Linde azul	0,40x48 m	30 cm	6	21,01 €
ARPD40LNRO	Linde rojo	0,40x48 m	30 cm	6	21,01 €
ARPD40FL	Floral	0,40x48 m	30 cm	6	21,01 €
ARPD40ROAG	Agatha	0,40x48 m	30 cm	6	21,01 €

32 cajas por palé.

Pedido mínimo 1 rollo.

Se puede imprimir sobre decorado, se considera 2 tintas.



STRAUSS



LINDE



FLORAL



AGATHA



ROLLO MANTEL AIR SOFT® 1x25 m - COLOR
**ESPECIAL
CASH**

REF.	COLOR	MEDIDA (cm)	GR	UDS./CAJA	€ / ROLLO
AR1BL	Blanco	1x25 m	60	6	17,16 €
AR1X	Burdeos	1x25 m	55	6	24,64 €
AR1NE	Negro	1x25 m	55	6	24,64 €

20 cajas por palé.

Pedido mínimo 1 rollo.

Impresión 1 tinta en continuo aumenta 30% PVP (2 tintas, 40% PVP).

Para 1 tinta mínimo 36 uds. y 120€ (neto) cliché.

Para 2 tintas mínimo 60 uds. y 120€ (neto) cliché (por tinta).



ROLLO MANTEL AIR SOFT® 1,20x25 m - COLOR
**ESPECIAL
CASH**

REF.	COLOR	MEDIDA (cm)	GR	UDS. / CAJA	€ / ROLLO
AR1.2BL	Blanco	1,20x25 m	60	6	18,81 €
AR1.2NE	Negro	1,20x25 m	55	6	29,59 €
AR1.2BU	Burdeos	1,20x25 m	55	6	29,59 €

16 cajas por palé.

Pedido mínimo 1 rollo.

Impresión 1 tinta en continuo aumenta 30% PVP (2 tintas, 40% PVP).

Para 1 tinta mínimo 36 uds. y 150€ (neto) cliché.

Para 2 tintas mínimo 60 uds. y 150€ (neto) cliché (por tinta).

1 METRO o 1,20 METROS



ROLLO MANTEL AIR SOFT®



VERSALLES BLANCO



CACHEMIR



VERSALLES BURDEOS



ROLLO MANTEL AIR SOFT® 1,20x25m - DECORADO SIN PRECORTE



REF.	BASE	DECORADO	GR	MEDIDA (cm)	UDS. / CAJA	€ / ROLLO
ARD1.2BANE	Blanco	Basic negro	60	1,20x25 m	6	21,45 €
ARD1.2VSBL	Blanco	Versalles blanco	60	1,20x25 m	6	21,45 €
ARD1.2VSBU	Blanco	Versalles burdeos	60	1,20x25 m	6	21,45 €
ARD1.2VSGR	Blanco	Versalles gris	60	1,20x25 m	6	22,55 €
ARD1.2CHGR	Blanco	Cachemir gris	60	1,20x25 m	6	22,55 €
ARD1.2ESCAZ	Blanco	Escorial azul	60	1,20x25 m	6	22,55 €
ARD1.2ESCGR	Blanco	Escorial gris	60	1,20x25 m	6	22,55 €
ARD1.2NEBABL	Negro	Basic blanco	55	1,20x25 m	6	36,30 €

16 cajas por palé.

Pedido mínimo 1 rollo.

Posibilidad de otros decorados bajo pedido. Mínimo 30 rollos con recargo 10% PVP.



BASIC BLANCO



BASIC NEGRO



VERSALLES BURDEOS



VERSALLES GRIS



ESCORIAL AZUL



ESCORIAL GRIS



CACHEMIR GRIS



VERSALLES BLANCO



MANTEL DOBLADO AIR SOFT® 100x100 1/8 - DECORADO

ESPECIAL
CASH

REF.	BASE	DECORADO	GR	COLOR DE IMPRESIÓN	UDS. / CAJA	€ / UD.
ADB100BL	Blanco	-	60	-	100	0,660 €
ADB100X	Burdeos	-	55	-	100	1,000 €
ADB100NE	Negro	-	55	-	100	1,000 €
ADDB100BANA	Blanco	Basic	60	Naranja	100	0,825 €
ADDB100BAPI	Blanco	Basic	60	Pistacho	100	0,825 €
ADDB100BAFU	Blanco	Basic	60	Fucsia	100	0,825 €
ADDB100BAGR	Blanco	Basic	60	Gris	100	0,825 €
ADDB100BUBABL	Burdeos	Basic	55	Blanco	100	1,160 €

30 cajas por palé.

Pedido mínimo 1 caja.

Posibilidad de otros colores y decorados sobre pedido. Consultar mínimo.

Impresión 1 tinta en continuo aumenta 30% PVP (2 tintas, 40% PVP).

Consultar mínimo y clichés.

Hasta terminar existencias. Después solo blanco, negro y burdeos.

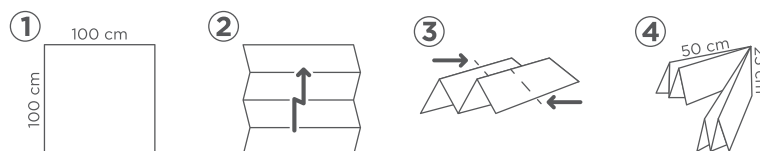

BASE BLANCO + BASIC NARANJA



BASE BLANCO + BASIC PISTACHO



BASE BLANCO + BASIC FUCSIA



BASE BLANCO + BASIC GRIS



BASE BURDEOS + BASIC BLANCO



BASE NEGRO + BASIC BLANCO

MANTEL CORTADO AIR SOFT



MANTEL CORTADO AIR SOFT® 40x100cm - COLOR

Camino de mesa

REF.	COLOR	VARIANTE	MEDIDA (cm)	GR	UDS. / CAJA	€ / UD.
A40100BL	Blanco	BL	40x100 cm	60	400	0,254 €
A40100W	Wood	W	40x100 cm	55	400	0,363 €
A40100RO	Rojo	RO	40x100 cm	55	400	0,363 €
A40100VN	Vainilla	VN	40x100 cm	55	400	0,363 €
A40100PI	Pistacho	PI	40x100 cm	55	400	0,363 €
A40100TU	Turquesa	TU	40x100 cm	55	400	0,363 €
A40100BU	Burdeos	BU	40x100 cm	55	400	0,402 €
A40100CH	Chocolate	CH	40x100 cm	55	400	0,402 €
A40100NA	Naranja	NA	40x100 cm	55	400	0,402 €
A40100VE	Verde	VE	40x100 cm	55	400	0,402 €
A40100AZ	Azul	AZ	40x100 cm	55	400	0,402 €
A40100GR	Gris	GR	40x100 cm	55	400	0,402 €
A40100NE	Negro	NE	40x100 cm	55	400	0,402 €

20 cajas por palé.

Pedido mínimo 5 cajas.

Posibilidad de otros colores y decorados sobre pedido. Consultar mínimo.

Consultar mínimo y clichés.

● Artículo sin stock (Pendiente de fabricación).

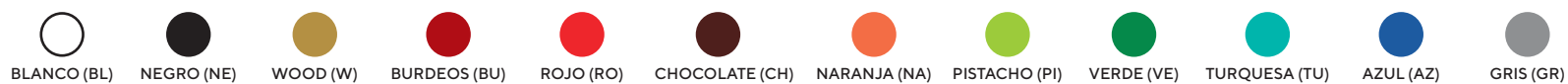



MANTEL CORTADO AIR SOFT® 40x100cm - DECORADO

Camino de mesa

REF.	BASE	GR	DECORADO	COLOR IMPRESIÓN	MEDIDA (cm)	UDS. / CAJA	€ / UD.
AD40100LNMA	Blanco	60	Linde	Marrón	40x100	400	0,341 €
AD40100LNAZ	Blanco	60	Linde	Azul	40x100	400	0,341 €
AD40100LNRO	Blanco	60	Linde	Rojo	40x100	400	0,341 €
AD40100ABGR	Blanco	60	Amber	Gris	40x100	400	0,341 €
AD40100ABCR	Blanco	60	Amber	Crema	40x100	400	0,341 €
AD40100FL	Blanco	60	Floral	Rojo, violeta y verde	40x100	400	0,341 €
AD40100STCR	Blanco	60	Strauss	Crema	40x100	400	0,341 €
AD40100STPI	Blanco	60	Strauss	Pistacho	40x100	400	0,341 €
AD40100STTU	Blanco	60	Strauss	Turquesa	40x100	400	0,341 €
AD40100STGR	Blanco	60	Strauss	Gris	40x100	400	0,341 €
AD40100VNSTMA	Vainilla	55	Strauss	Marrón	40x100	400	0,462 €
AD40100ROSTNE	Rojo	55	Strauss	Negro	40x100	400	0,462 €
AD40100TUSTAZ	Turquesa	55	Strauss	Azul	40x100	400	0,462 €
AD40100WSTMA	Wood	55	Strauss	Marrón	40x100	400	0,462 €
AD40100NASTNE	Naranja	55	Strauss	Negro	40x100	400	0,496 €
AD40100NESTBL	Negro	55	Strauss	Blanco	40x100	400	0,496 €

20 cajas por palé.

Pedido mínimo 5 cajas.

Posibilidad de otros colores y decorados sobre pedido. Consultar mínimo.

Consultar mínimo y clichés.

● Artículo sin stock (Pendiente de fabricación).



BLANCO (BL)



NEGRO (NE)



ROJO (RO)



MARRÓN (MA)



CREMA (CR)



PISTACHO (PI)



VERDE (VE)



TURQUESA (TU)



AZUL (AZ)



VIOLETA (VI)



GRIS (GR)



MANTEL CORTADO AIR SOFT

MANTEL CORTADO AIR SOFT® 40x120cm - COLOR Camino de mesa

REF.	COLOR	GR	MEDIDA (cm)	UDS. / CAJA	€ / UD.
A40120BL	Blanco	40x120 cm	60	400	0,300 €
A40120W	Wood	40x120 cm	55	400	0,451 €
A40120RO	Rojo	40x120 cm	55	400	0,451 €
A40120VN	Vainilla	40x120 cm	55	400	0,451 €
A40120PI	Pistacho	40x120 cm	55	400	0,451 €
A40120TU	Turquesa	40x120 cm	55	400	0,451 €
A40120GR	Gris	40x120 cm	55	400	0,451 €
A40120BU	Burdeos	40x120 cm	55	400	0,484 €
A40120CH	Chocolate	40x120 cm	55	400	0,484 €
A40120NA	Naranja	40x120 cm	55	400	0,484 €
A40120VE	Verde	40x120 cm	55	400	0,484 €
A40120AZ	Azul	40x120 cm	55	400	0,484 €
A40120NE	Negro	40x120 cm	55	400	0,484 €

20 cajas por palé.

Pedido mínimo 5 cajas.

Posibilidad de otros colores y decorados sobre pedido. Consultar mínimo.

Consultar mínimo y clichés.

 Artículo sin stock (Pendiente de fabricación).





MANTEL CORTADO AIR SOFT® 40x120cm - DECORADO

Camino de mesa

REF.	BASE	DECORADO	GR	COLOR IMPRESIÓN	MEDIDA (cm)	UDS. / CAJA	€ / UD.
AD40120STVN	Blanco	Strauss	60	Vainilla	40x120	400	0,385 €
AD40120STPI	Blanco	Strauss	60	Pistacho	40x120	400	0,385 €
AD40120STTU	Blanco	Strauss	60	Turquesa	40x120	400	0,385 €
AD40120STGR	Blanco	Strauss	60	Gris	40x120	400	0,385 €
AD40120LNMA	Blanco	Linde	60	Marrón	40x120	400	0,407 €
AD40120LNAZ	Blanco	Linde	60	Azul	40x120	400	0,407 €
AD40120LNRO	Blanco	Linde	60	Rojo	40x120	400	0,407 €
AD40120ABGR	Blanco	Amber	60	Gris	40x120	400	0,407 €
AD40120ABCR	Blanco	Amber	60	Crema	40x120	400	0,407 €
AD40120FL	Blanco	Floral	60	Rojo, violeta y verde	40x120	400	0,407 €
AD40120VNSTMA	Vainilla	Strauss	55	Marrón	40x120	400	0,550 €
AD40120ROSTNE	Rojo	Strauss	55	Negro	40x120	400	0,550 €
AD40120TUSTAZ	Turquesa	Strauss	55	Azul	40x120	400	0,550 €
AD40120WSTMA	Wood	Strauss	55	Marrón	40x120	400	0,550 €
AD40120NASTNE	Naranja	Strauss	55	Negro	40x120	400	0,605 €
AD40120NESTBL	Negro	Strauss	55	Blanco	40x120	400	0,605 €

20 cajas por palé.

Pedido mínimo 5 cajas.

Posibilidad de otros colores y decorados sobre pedido. Consultar mínimo.

Consultar mínimo y clichés.

● Artículo sin stock (Pendiente de fabricación).

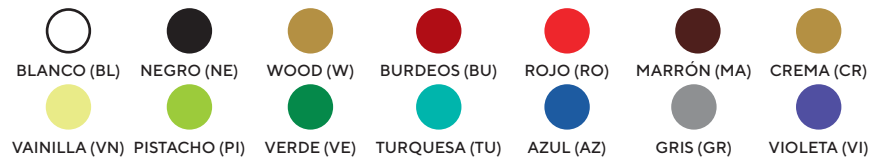

MANTEL CORTADO AIR SOFT®

MANTEL CORTADO AIR SOFT® - COLOR

ESPECIAL
CASH

REF.	COLOR	MEDIDA (cm)	GR	UDS. / CAJA	€ / UD.
A100BL	Blanco	100x100	60	100	0,660 €
A100BU	Burdeos	100x100	55	100	1,000 €
A100NE	Negro	100x100	55	100	1,000 €
A120BL	Blanco	120x120	60	100	0,957 €
A120BU	Burdeos	120x120	55	100	1,560 €
A120NE	Negro	120x120	55	100	1,560 €

12 cajas por palé para 100x100.

20 cajas por palé para 120x120.

Pedido mínimo blanco 1 caja.

Pedido mínimo colores 5 cajas.

Consultar mínimo y clichés.

Impresión 1 tinta en continuo aumenta 30% PVP (2 tintas, 40% PVP).

● Artículo sin stock (Pendiente de fabricación).





MANTEL CORTADO AIR SOFT® 120x120 - DECORADO
**ESPECIAL
CASH**

REF.	BASE	GR	DECORADO	COLOR IMPRESIÓN	UDS. / CAJA	€/ UD.
AD120VSBL	Blanco	60	Versalles	Blanco	100	1,130 €
AD120VSBU	Blanco	60	Versalles	Burdeos	100	1,130 €
AD120VSGR	Blanco	60	Versalles	Gris	100	1,130 €
AD120BSBL	Blanco	60	Bruselas	Blanco	100	1,130 €
AD120BSBU	Blanco	60	Bruselas	Burdeos	100	1,130 €
AD120BSAZ	Blanco	60	Bruselas	Azul	100	1,130 €
AD120BSGR	Blanco	60	Bruselas	Gris	100	1,130 €
AD120CHGR	Blanco	60	Cachemir	Gris	100	1,130 €
AD120ESCAZ	Blanco	60	Escorial	Azul	100	1,130 €
AD120ESCGR	Blanco	60	Escorial	Gris	100	1,130 €
AD120BANA	Blanco	60	Basic	Naranja	100	1,130 €
AD120BAPI	Blanco	60	Basic	Pistacho	100	1,130 €
AD120BAGR	Blanco	60	Basic	Gris	100	1,130 €
AD120NEBABL	Negro	55	Basic	Blanco	100	2,020 €

18 cajas por palé.

Pedido mínimo 5 cajas.

● Artículo sin stock (Pendiente de fabricación).





— MANTEL CORTADO INDIVIDUAL AIR SOFT® 30X40
SERVILLETA BAMBUTEX® ESPARTA 40X40 1/4

MANTEL INDIVIDUAL AIR SOFT® 30X40

Los manteles individuales **Air Soft®**, son una excelente elección que permiten adaptarse sorprendentemente a las posibilidades que se deseen. Podemos combinarlos entre ellos con su variedad de colores, podemos ponerlos sobre otro mantel base de 100x100 o 120x120 y con servilletas decoradas o sobre la mesa sin mantel.

Tenemos una selección de decorados muy interesantes que también dejan la puerta abierta a la creatividad para combinarlos entre ellos o entre fondos de color. Los objetivos principales son proteger la mesa, aportar un punto de originalidad si así lo deseamos y darle un toque de color al espacio, tratando al comensal de manera individual (si lo combinamos con un par de colores en la misma mesa y de manera alternativa).

** Debido a las constantes variaciones de materias primas, nos reservamos el derecho de cambiar los precios sin previo aviso. Los precios siempre se muestran actualizados en nuestra web www.karme.es.*

MANTEL INDIVIDUAL AIR SOFT® 30x40cm - COLOR
55-60 gr./m² - Estuche cash

ESPECIAL
CASH

REF.	VARIANTE	COLOR	GR	MEDIDA (cm)	UDS. / ESTUCHE	EST. / CAJA	€ / ESTUCHE
A3040EBL	BL	Blanco	60	30x40	150	5	13,76 €
A3040EX	W	Wood	55	30x40	150	5	21,68 €
A3040EX	BU, RO, VN, PI, TU, GR	Burdeos, Rojo, Vainilla, Pistacho, Turquesa, Gris	55	30x40	150	5	21,68 €

24 cajas de 5 estuches por palé.

Pedido mínimo 1 estuche.

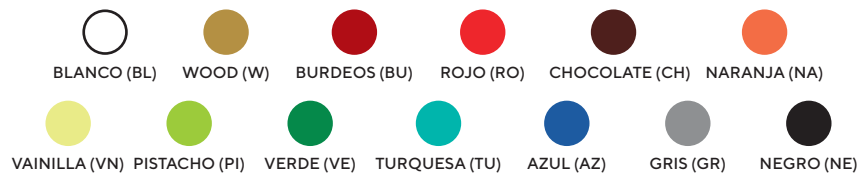

MANTEL CORTADO INDIVIDUAL AIR SOFT®

 **MANTEL INDIVIDUAL AIR SOFT® 30x40cm - COLOR**
Caja de 400 uds.

REF.	COLOR	VARIANTE	MEDIDA (cm)	UDS. / CAJA	GR	€ / UD.
A3040BL	Blanco	BL	30x40	400	60	0,089 €
A3040BU	Burdeos	BU	30x40	400	55	0,128 €
A3040NE	Negro	NE	30x40	400	55	0,128 €
A3040W	Wood	W	30x40	400	55	0,110 €
A3040RO	Rojo	RO	30x40	400	55	0,110 €
A3040VN	Vainilla	VN	30x40	400	55	0,110 €
A3040PI	Pistacho	PI	30x40	400	55	0,110 €
A3040TU	Turquesa	TU	30x40	400	55	0,110 €
A3040GR	Gris	GR	30x40	400	55	0,110 €
A3040CH	Chocolate	CH	30x40	400	55	0,128 €
A3040NA	Naranja	NA	30x40	400	55	0,128 €
A3040VE	Verde	VE	30x41	400	55	0,128 €
A3040AZ	Azul	AZ	30x42	400	55	0,128 €

48 cajas por palé.

Para blanco, negro y burdeos, pedido mínimo 1 caja.

Para resto colores mínimo 5 cajas.

 Artículo sin stock (Pendiente de fabricación).

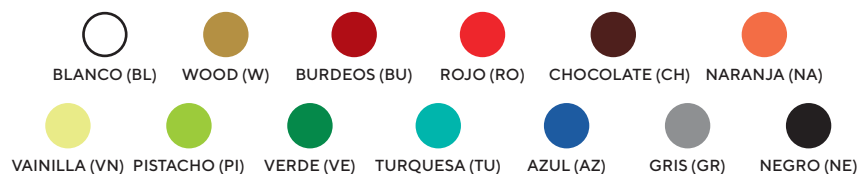

**MANTEL INDIVIDUAL AIR SOFT® 30x40cm 60GR. - DECORADO**

Caja de 400 uds.

REF.	BASE	DECORADO	COLOR DE IMPRESIÓN	MEDIDA	UDS. / CAJA	€ / UD.
AD3040STCR	Blanco	Strauss	Crema	30x40	400	0,105 €
AD3040STPI	Blanco	Strauss	Pistacho	30x40	400	0,105 €
AD3040STTU	Blanco	Strauss	Turquesa	30x40	400	0,105 €
AD3040STGR	Blanco	Strauss	Gris	30x40	400	0,105 €
AD3040LNMA	Blanco	Linde	Marrón	30x40	400	0,116 €
AD3040LNAZ	Blanco	Linde	Azul	30x40	400	0,116 €
AD3040LNRO	Blanco	Linde	Rojo	30x40	400	0,116 €
AD3040FL	Blanco	Floral	Rojo, violeta y verde	30x40	400	0,116 €

48 cajas por palé.

Pedido mínimo 10 cajas.

● Artículo sin stock (Pendiente de fabricación).



LINDE



STRAUSS



FLORAL

MANTEL CORTADO INDIVIDUAL AIR SOFT®

MANTEL INDIVIDUAL AIR SOFT® 30x40cm - PERSONALIZADO

REF.	COLOR	GR	UDS. / CAJA	€ / Unidad (Según cantidad)				
				€/ 4000	€/ 8000	€/ 16000	€/ 24000	€/ 48000
AI3040BL	Blanco	60	400	0,121 €	0,111 €	0,103 €	0,094 €	0,085 €
AI3040W	Wood	55	400	0,177 €	0,165 €	0,158 €	0,143 €	0,132 €
AI3040X	Burdeos, Rojo, Chocolate Vainilla, Naranja Pistacho, Verde, Turquesa, Azul, Gris	55	400	0,177 €	0,165 €	0,158 €	0,143 €	0,132 €
AI3040NE	Negro	55	400	0,198 €	0,185 €	0,175 €	0,162 €	0,146 €

48 cajas por palé.

Impresión 2 tintas - Mínimo 8.000 uds. Aumento 10% PVP.

Cliché: 45,00 €/tinta neto, cliché reducido (max. 15x15) 20,00 €/tinta neto.

Posibilidad de incluir cliché orla estándar sin coste adicional.

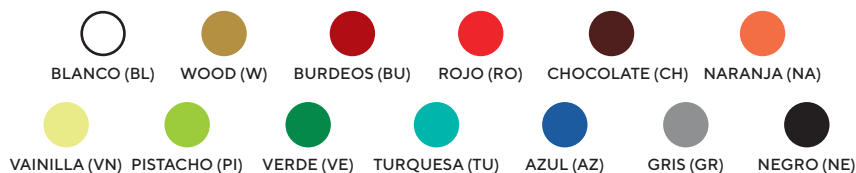

MANTEL INDIVIDUAL AIR SOFT® 35x50cm - PERSONALIZADO

REF.	COLOR	GR	UDS./CAJA	€ / Unidad (Según cantidad)				
				€/ 4000	€/ 8000	€/ 16000	€/ 24000	€/ 48000
AI3550BL	Blanco	60	400	0,176 €	0,160 €	0,147 €	0,136 €	0,134 €
AI3550BU	Burdeos	55	400	0,271 €	0,259 €	0,244 €	0,241 €	0,230 €
AI3550NE	Negro	55	400	0,271 €	0,259 €	0,244 €	0,241 €	0,230 €

32 cajas por palé.

Impresión 2 tintas - Mínimo 8.000 uds. Aumento 10% PVP.

Cliché: 60,00 €/tinta neto, cliché reducido (max. 15x15) 20,00 €/tinta neto.

Posibilidad de incluir cliché orla estándar sin coste adicional.





SERVILLETA AIR SOFT® 40X40 1/4 ROJA

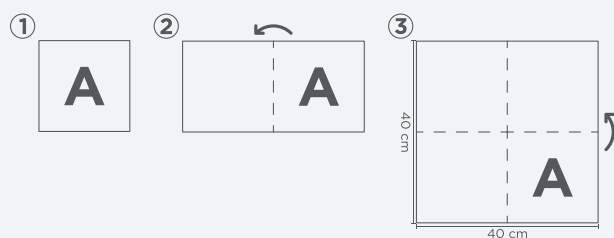

SERVILLETA 40X40 1/4

Air-soft®

En **Karme Nature**® no podíamos permanecer ajenos a la servilleta que revolucionó al mundo de la hostelería.

Perteneciente a la familia de los no tejidos y por tratarse de un producto de un solo uso, reciclable y compostable, es la servilleta perfecta para eventos especiales, recepciones, cenas...

Se trata de servilletas 100% celulosa que tras ser sometidas a un complejo proceso de fabricación adquieren una textura y un acabado muy similar a la tela.

Las presentamos en diferentes formas y decorados para darle al restaurador múltiples formas de decorar sus mesas.

* Debido a las constantes variaciones de materias primas, nos reservamos el derecho de cambiar los precios sin previo aviso. Los precios siempre se muestran actualizados en nuestra web www.karme.es.



SERVILLETA AIR SOFT® 40x40 - COLOR
Plegado 1/4

REF.	COLOR	VARIANTE	UDS. / CAJA	€/UD.	PERSONALIZADO	
					€/1 TINTA	€/2 TINTAS
A40	Blanco	BL	600 (12x50)	0,099 €	0,123 €	0,149 €
A40W	Wood	W	600 (12x50)	0,156 €	0,188 €	-
A40TU	Turquesa	TU	600 (12x50)	0,156 €	0,188 €	-
A40VN	Vainilla	VN	600 (12x50)	0,156 €	0,188 €	-
A40PI	Pistacho	PI	600 (12x50)	0,156 €	0,188 €	-
A40RO	Rojo	RO	600 (12x50)	0,156 €	0,188 €	-
A40GR	Gris	GR	600 (12x50)	0,156 €	0,188 €	-
A40BU	Burdeos	BU	600 (12x50)	0,161 €	0,188 €	-
A40CH	Chocolate	CH	600 (12x50)	0,161 €	0,188 €	-
A40NA	Naranja	NA	600 (12x50)	0,161 €	0,188 €	-
A40VE	Verde	VE	600 (12x50)	0,161 €	0,188 €	-
A40AZ	Azul	AZ	600 (12x50)	0,161 €	0,188 €	-
A40NE	Negro	NE	600 (12x50)	0,161 €	0,188 €	-

42 cajas por palé.

Pedido mínimo 1 caja.

Mínimo impresión:

10 cajas (1 tinta), cliché 20€ (neto). Para 20 cajas cliché sin cargo.

15 cajas (2 tintas), cliché 2x20€ (neto). Para 30 cajas cliché sin cargo.

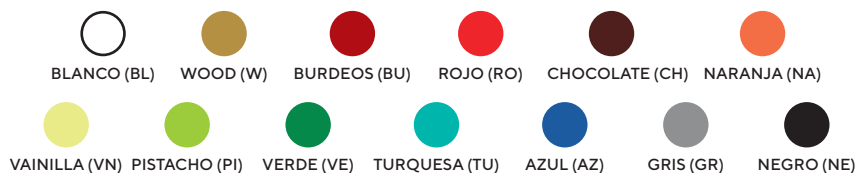



TEXAS



AMBER



VERSALLES



STRAUSS



LINDE



FLORAL

SERVILLETA AIR SOFT® 40X40 DECORADA

SERVILLETA AIR SOFT® 40x40 - DECORADA

Plegado 1/4

REF.	COLOR	DECORADO	UDS. / CAJA	€ / UD.
AD40TXCR	Blanco	Texas crema	600 (12x50)	0,116 €
AD40TXBU	Blanco	Texas burdeos	600 (12x50)	0,116 €
AD40TXAZ	Blanco	Texas azul	600 (12x50)	0,116 €
AD40TXGR	Blanco	Texas gris	600 (12x50)	0,116 €
AD40TXMA	Blanco	Texas marrón	600 (12x50)	0,116 €
AD40ABCR	Blanco	Amber crema	600 (12x50)	0,116 €
AD40ABGR	Blanco	Amber gris	600 (12x50)	0,116 €
AD40VSBL	Blanco	Versalles blanco	600 (12x50)	0,116 €
AD40STCR	Blanco	Strauss crema	600 (12x50)	0,116 €
AD40STTU	Blanco	Strauss turquesa	600 (12x50)	0,116 €
AD40STGR	Blanco	Strauss gris	600 (12x50)	0,116 €
AD40STPI	Blanco	Strauss pistacho	600 (12x50)	0,116 €
AD40LNAZ	Blanco	Linde azul	600 (12x50)	0,128 €
AD40LNRO	Blanco	Linde rojo	600 (12x50)	0,128 €
AD40LNMA	Blanco	Linde marrón	600 (12x50)	0,128 €
AD40FL	Blanco	Floral	600 (12x50)	0,128 €
AD40ROSTNE	Rojo	Strauss rojo	600 (12x50)	0,116 €
AD40STW	Wood	Strauss wood	600 (12x50)	0,182 €

42 cajas por palé. Pedido mínimo 1 caja.



STRAUSS ROJO



STRAUSS WOOD





BELLA



CACHEMIR



PARÍS



JARDÍN

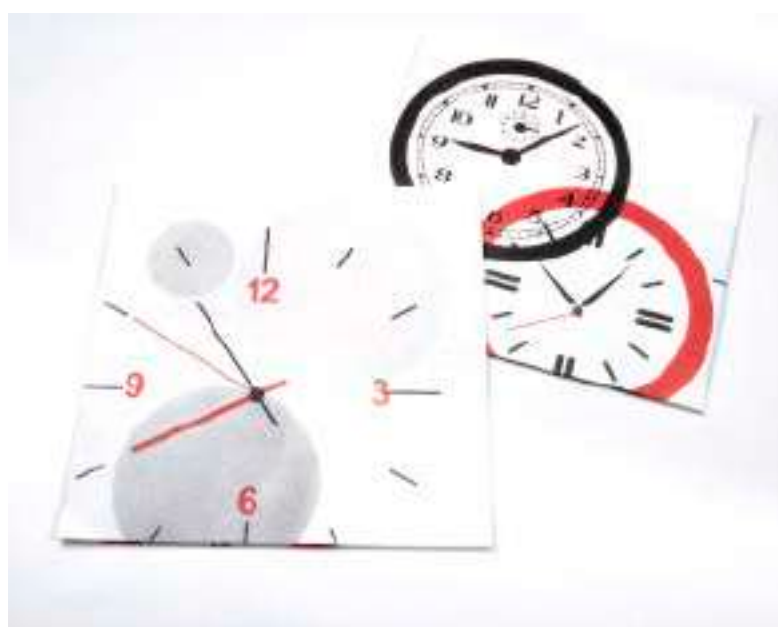

TIC TAC



SERVILLETA AIR SOFT® 40x40 - DECORADA
Plegado 1/4

REF.	DECORADO	UDS. / PALÉ	UDS./CAJA	€ / UD.
AD40BE	Bella	600 (12x50)	42	0,116 €
AD40CH	Cachemir	600 (12x50)	42	0,116 €
AD40PA	París	600 (12x50)	42	0,116 €
AD40JA	Jardín	600 (12x50)	42	0,110 €
AD40TC	Tic tac	600 (12x50)	42	0,110 €
AD40MG	Margas	600 (12x50)	42	0,110 €
AD40BQ	Bouquet	600 (12x50)	42	0,110 €
AD40CB	Casablanca	600 (12x50)	42	0,110 €
AD40NM	Números	600 (12x50)	42	0,110 €

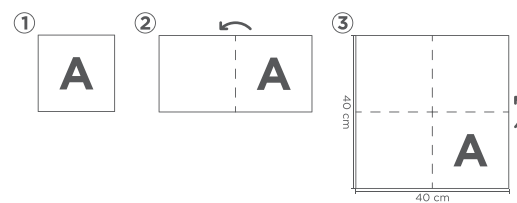

Pedido mínimo 1 caja.



MARGAS



BOUQUET



CASABLANCA



NÚMEROS



— MANTEL CORTADO AIR SOFT® 100X100
SERVILLETA AIR SOFT® 40X40 1/8 GRIS

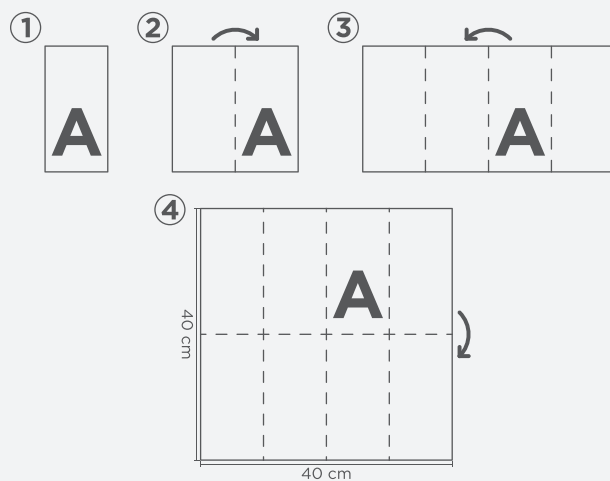

SERVILLETA 40X40 1/8

PLEGADO AMERICANO ORIGINAL

Air-soft®

El famoso plegado americano original 1/8. El tissue de siempre con el formato más práctico y fino. Si está buscando una composición elegante, limpia y ordenada, sin duda, este estilo de servilleta es el indicado tanto por su plegado como por su material.

Además hemos creado unos diseños muy selectivos para aportar mayor personalidad y diferenciación.

* Debido a las constantes variaciones de materias primas, nos reservamos el derecho de cambiar los precios sin previo aviso. Los precios siempre se muestran actualizados en nuestra web www.karme.es.



SERVILLETA AIR SOFT® 40x40 - COLOR
Plegado americano original 1/8

REF.	COLOR	UDS. / CAJA	€ / UD.	PERSONALIZADO	
				€/1TINTA	€/2TINTAS
A408	Blanco	480 (16x30)	0,102 €	0,131 €	0,155 €
A40XX8	Wood	480 (16x30)	0,169 €	0,197 €	-
A40XX8	Rojo, Vainilla, Pistacho, Turquesa, Gris	480 (16x30)	0,169 €	0,197 €	-
A40XX8	Burdeos, Chocolate, Naranja, Verde, Azul, Negro	480 (16x30)	0,169 €	0,197 €	-

42 cajas por palé.

Pedido mínimo 1 caja.

Mínimo impresión:

12 cajas (1 tinta), cliché 20€ (neto). Para 24 cajas cliché sin cargo.

20 cajas (2 tintas), cliché 2x20€ (neto). Para 40 cajas clichés sin cargo.

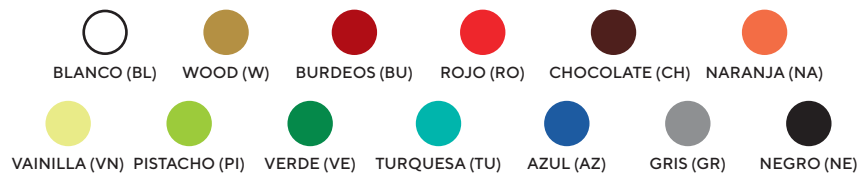



KANGURO AIR SOFT® 40X40 AZUL

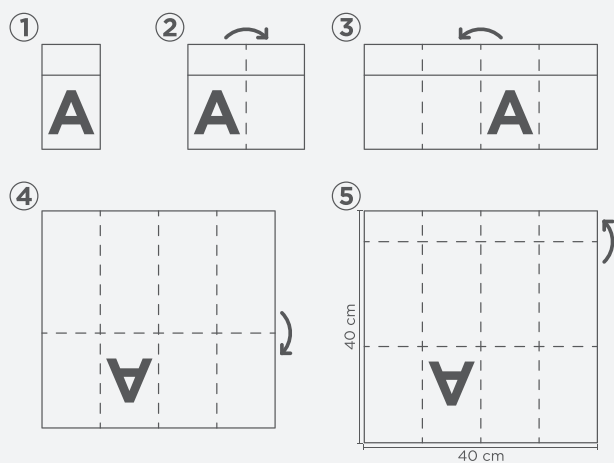

KANGURO 40X40

Air-soft®

Las servilletas 40x40 **Kanguro Air Soft®** le permiten poner sus cubiertos en su interior con lo que ello supone de ahorro de tiempo en el servicio. Al mismo tiempo, dan una imagen de higiene ya que mantienen los cubiertos limpios y ordenados en su interior.

Al estar fabricadas en air laid, continuarán dándole un toque de calidad propio de los no-tejidos y al mismo tiempo un aire más actual por los diferentes diseño que presentamos.

Este modelo de servilleta que nosotros hemos popularizado en otra calidad es ideal para todo tipo de eventos, comidas, cenas, catering...

Disponible en un amplia carta de colores producto que se puede personalizar.

** Debido a las constantes variaciones de materias primas, nos reservamos el derecho de cambiar los precios sin previo aviso. Los precios siempre se muestran actualizados en nuestra web www.karme.es.*



KANGURO AIR SOFT® 40x40 - COLOR

REF.	COLOR	UDS. / CAJA	€ / UD.	PERSONALIZADO	
				€ / 1 TINTA	€ / 2 TINTAS
AKBL	Blanco	480 (16x30)	0,108 €	0,142 €	0,173 €
AKW	Wood	480 (16x30)	0,165 €	0,210 €	-
AKAM	Amarillo	480 (16x30)	0,165 €	0,210 €	-
AKVN	Vainilla	480 (16x30)	0,165 €	0,210 €	-
AKPI	Pistacho	480 (16x30)	0,165 €	0,210 €	-
AKTU	Turquesa	480 (16x30)	0,165 €	0,210 €	-
AKGR	Gris	480 (16x30)	0,165 €	0,210 €	-
AKBU	Burdeos	480 (16x30)	0,176 €	0,210 €	-
AKRO	Rojo	480 (16x30)	0,176 €	0,210 €	-
AKCH	Chocolate	480 (16x30)	0,176 €	0,210 €	-
AKNA	Naranja	480 (16x30)	0,176 €	0,210 €	-
AKVE	Verde	480 (16x30)	0,176 €	0,210 €	-
AKAZ	Azul	480 (16x30)	0,176 €	0,210 €	-
AKNE	Negro	480 (16x30)	0,176 €	0,210 €	-

48 cajas por palé.

Pedido mínimo 1 caja.

Mínimo impresión:

12 cajas (1 tinta), cliché 20€ (neto). Para 24 cajas cliché sin cargo.

20 cajas (2 tintas), cliché 2x20€ (neto). Para 40 cajas clichés sin cargo.

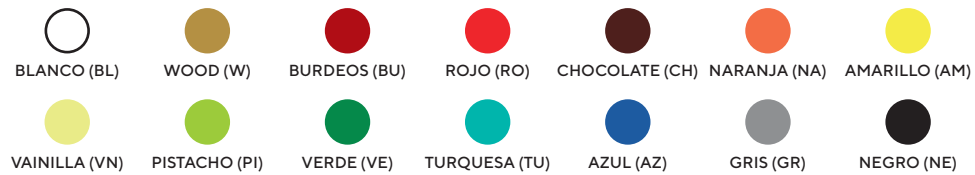

MATERIA PRIMA

BIODEGRADABLE Y COMPOSTABLE



KANGURO AIR SOFT® 40X40 DECORADA



AMBER GRIS



STRAUSS



STRAUSS COLORES

 KANGURO AIR SOFT® 40x40 - DECORADA

REF.	BASE	VARIANTE	DECORADO	COLOR	UDS. / CAJA	€ / UD.
AKDABCR	Blanco	BL	Amber	Crema	480 (16x30)	0,133 €
AKDABGR	Blanco	BL	Amber	Gris	480 (16x30)	0,133 €
AKDSTBU	Blanco	BL	Strauss	Burdeos	480 (16x30)	0,133 €
AKDSTCR	Blanco	BL	Strauss	Crema	480 (16x30)	0,133 €
AKDSTPI	Blanco	BL	Strauss	Pistacho	480 (16x30)	0,133 €
AKDSTTU	Blanco	BL	Strauss	Turquesa	480 (16x30)	0,133 €
AKDSTGR	Blanco	BL	Strauss	Gris	480 (16x30)	0,133 €
AKDNESTBL	Negro	NE	Strauss	Blanco	480 (16x30)	0,180 €
AKDVNSTMA	Vainilla	VN	Strauss	Marrón	480 (16x30)	0,180 €
AKDTUSTAZ	Turquesa	TU	Strauss	Azul	480 (16x30)	0,180 €
AKDWSTMA	Wood	W	Strauss	Marrón	480 (16x30)	0,180 €
AKDROSTNE	Rojo	RO	Strauss	Negro	480 (16x30)	0,180 €
AKDNASTNE	Naranja	NA	Strauss	Negro	480 (16x30)	0,180 €
AKDAG	Rojo	RO	Agatha	Blanco y negro	240 (8x30)	0,180 €

48 cajas por palé.
Pedido mínimo 1 caja.

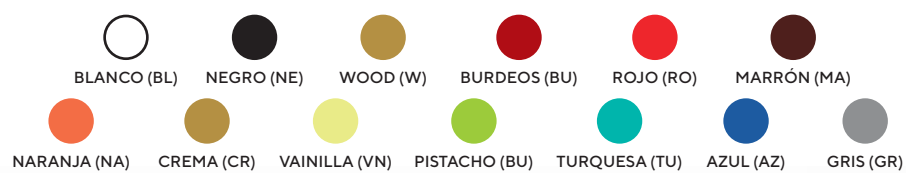



KANGURO AIR SOFT® 33X40 COLORES

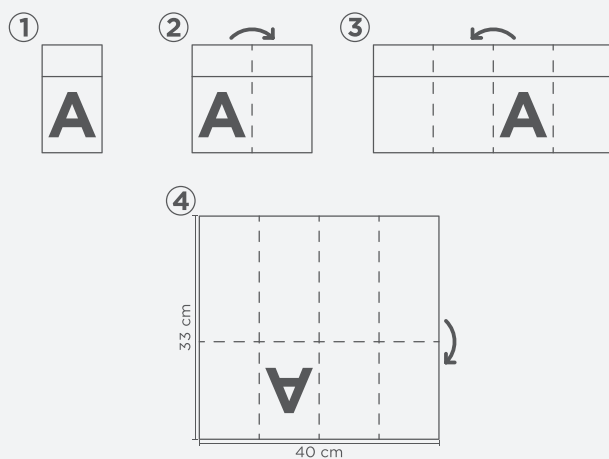

KANGURO 33X40

Air-soft®

Nuestras servilletas **Kanguro** Air Soft® 33x40 aúnan la comodidad del formato kanguro con la ventaja de que, aun siendo una servilleta más pequeña, la medida final es exacta a un kanguro 40x40. Con nuestro plegado especial, lo que hacemos es retirar la solapa y así conseguimos un producto final con el tamaño estándar, siendo más cómodo el introducir los cubiertos, y con una importante mejora del precio. Disponible en una gama de 3 colores y 7 decorados, seguro que es la servilleta perfecta para todas las ocasiones.

* Debido a las constantes variaciones de materias primas, nos reservamos el derecho de cambiar los precios sin previo aviso. Los precios siempre se muestran actualizados en nuestra web www.karme.es.



KANGURO AIR SOFT® 33x40 - COLOR

REF.	COLOR	UDS./CAJA	€ / UD.	PERSONALIZADO	
				€ / 1 TINTA	€ / 2 TINTAS
AK3340BL	Blanco	480 (16x30)	0,090 €	0,118 €	0,143 €
AK3340BU	Burdeos	480 (16x30)	0,145 €	0,176 €	-
AK3340NE	Negro	480 (16x30)	0,145 €	0,176 €	-

48 cajas por palé.

Pedido mínimo 1 caja.

Mínimo impresión:

12 cajas (1 tinta), cliché 20€ (neto). Para 24 cajas cliché sin cargo.

20 cajas (2 tintas), cliché 2x20€ (neto). Para 40 cajas clichés sin cargo.



KANGURO AIR SOFT® 33x40 - DECORADO

REF.	DECORADO	UDS. / CAJA	€ / UD.
AKD3340MR	Mármol	480 (16x30)	0,088 €
AKD3340PR	Prensa	480 (16x30)	0,109 €
AKD3340TN	Tenis	480 (16x30)	0,109 €
AKD3340MA	Marisco	480 (16x30)	0,109 €
AKD3340BP	Buen Provecho	480 (16x30)	0,118 €
AKD3340CH	Cachemir	480 (16x30)	0,118 €
AKD3340HV	Havana	480 (16x30)	0,127 €

48 cajas por palé.

Pedido mínimo 1 caja.

Tiene la misma apariencia que el de 40x40, eliminamos la solapa trasera.



MÁRMOL



TENIS



MARISCO



PRENSA



BUEN PROVECHO



CACHEMIR



HAVANA

MISMA APARIENCIA
EN LA MESA QUE LA
KANGURO 40X40



MINI KANGURO AIR SOFT® 32X40 - COLORES

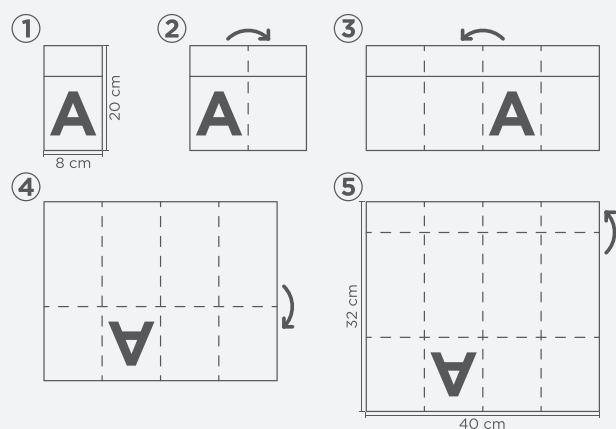

MINI KANGURO 32X40

Air-soft®

Las servilletas **Mini Kanguro 32x40 Air Soft®** que incorporamos consiguen para usted un doble objetivo, disponer de un producto práctico, moderno e higiénico y al mismo tiempo abaratar costes, ya que al ser 32x40, tiene menos materia prima y son más económicas.

Al ser un poco más estrecha que la 40x40 hace que los cubiertos se ajusten mejor al espacio, siendo ideal para desayunos ya que el cubierto suele ser más pequeño.

Disponible en una amplia carta de colores para hacer más fácil su combinación y puede ser personalizada.

* Debido a las constantes variaciones de materias primas, nos reservamos el derecho de cambiar los precios sin previo aviso. Los precios siempre se muestran actualizados en nuestra web www.karme.es.



MINI KANGURO AIR SOFT® 32x40 - COLOR

REF.	COLOR	VARIANTE	UDS./CAJA	€/UD.	PERSONALIZADO	
					€/1 TINTA	€/2 TINTAS
AMKBL	Blanco	BL	600(20x30)	0,087 €	0,109 €	0,132 €
AMKW	Wood	W	600(20x30)	0,139 €	0,155 €	0,160 €
AMKRO	Rojo	RO	600(20x30)	0,139 €	0,155 €	0,160 €
AMKVN	Vainilla	VN	600(20x30)	0,139 €	0,155 €	0,160 €
AMKTU	Turquesa	TU	600(20x30)	0,139 €	0,155 €	0,160 €
AMKGR	Gris	GR	600(20x30)	0,139 €	0,155 €	0,160 €
AMKNE	Negro	NE	600(20x30)	0,155 €	0,172 €	0,176 €
AMKBU	Burdeos	BU	600(20x30)	0,155 €	0,172 €	0,176 €
AMKCH	Chocolate	CH	600(20x30)	0,155 €	0,172 €	0,176 €
AMKAZ	Azul	AZ	600(20x30)	0,155 €	0,172 €	0,176 €

48 cajas por palé.

Pedido mínimo 1 caja.

Mínimo impresión:

12 cajas (1 tinta), cliché 20€ (neto). Para 24 cajas cliché sin cargo.

20 cajas (2 tintas), cliché 2x20€ (neto). Para 40 cajas clichés sin cargo.

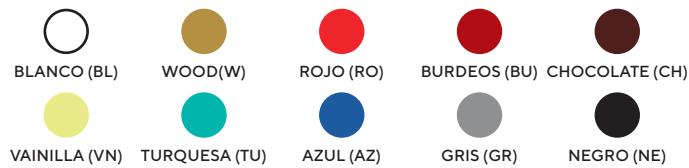



STRAUSS COLORES



LINDE ROJO



STRAUSS BURDEOS

STRAUSS GRIS

STRAUSS CREMA

STRAUSS PISTACHO

STRAUSS TURQUESA



AMBER CREMA

AMBER GRIS



LINDE AZUL

LINDE MARRÓN

MINI KANGURO AIR SOFT® 32x40 - DECORADA

REF.	BASE	DECORADO	COLOR	VARIANTE	UDS. / CAJA	€ / UD.
AMKDABCR	Blanco	Amber	Crema	CR	600(20x30)	0,110 €
AMKDABGR	Blanco	Amber	Gris	GR	600(20x30)	0,110 €
AMKDSTBU	Blanco	Strauss	Burdeos	BU	600(20x30)	0,110 €
AMKDSTCR	Blanco	Strauss	Crema	CR	600(20x30)	0,110 €
AMKDSTPI	Blanco	Strauss	Pistacho	PI	600(20x30)	0,110 €
AMKDSTTU	Blanco	Strauss	Turquesa	TU	600(20x30)	0,110 €
AMKDSTGR	Blanco	Strauss	Gris	GR	600(20x30)	0,110 €
AMKDLNMA	Blanco	Linde	Marrón	MA	600(20x30)	0,121 €
AMKDLNAZ	Blanco	Linde	Azul	AZ	600(20x30)	0,121 €
AMKDLNRO	Blanco	Linde	Rojo	RO	600(20x30)	0,121 €
AMKDNSTBL	Negro	Strauss	Blanco	BL	600(20x30)	0,157 €
AMKDNASTNE	Naranja	Strauss	Negro	NE	600(20x30)	0,157 €
AMKDVNSTMA	Vainilla	Strauss	Marrón	MA	600(20x30)	0,157 €

48 cajas por palé.

Pedido mínimo 1 caja.

Posibilidad de imprimir sobre decorado, precio igual a 2 tintas.

Mínimo impresión:

12 cajas (1 tinta), cliché 20€ (neto). Para 24 cajas cliché sin cargo.

20 cajas (2 tintas), cliché 2x20€ (neto). Para 40 cajas clichés sin cargo.





**IDEAL PARA
DESAYUNOS DE HOTEL**

MINI KANGURO AIR SOFT® 32X33 BURDEOS

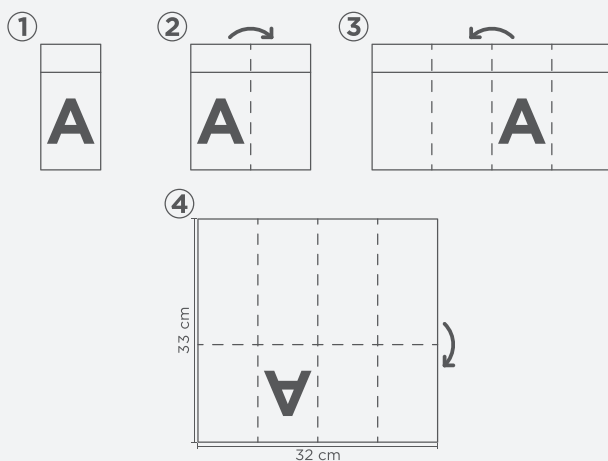

MINI KANGURO 32X33

Air-soft®

Presentamos un nuevo formato de kanguro más cómodo y distinguido para completar la mesa. Un agradable portacubiertos con una forma mucho más ligera y estilizada. Como sus hermanos, si la desplegamos sigue siendo una servilleta pero de reducidas dimensiones, que la convierten en la más económica de las mini kanguro y que aporta el espacio suficiente para recoger los cubiertos. Una muy buena elección para los espacios mas distinguidos.

* Debido a las constantes variaciones de materias primas, nos reservamos el derecho de cambiar los precios sin previo aviso. Los precios siempre se muestran actualizados en nuestra web www.karme.es.



MINI KANGURO AIR SOFT® 32x33 - COLOR

REF.	COLOR	UDS. / CAJA	€ / UD.	PERSONALIZADO	
				€ / 1 TINTA	€ / 2 TINTAS
AMK3233BL	Blanco	600 (20x30)	0,076 €	0,096 €	0,119 €
AMK3033NE	Negro	600 (20x30)	0,131 €	0,149 €	0,155 €
AMK3033BU	Burdeos	600 (20x30)	0,131 €	0,149 €	0,155 €

48 cajas por palé.

Pedido mínimo 1 caja.

Mínimo impresión:

12 cajas (1 tinta), cliché 20€ (neto). Para 24 cajas cliché sin cargo.

20 cajas (2 tintas), cliché 2x20€ (neto). Para 40 cajas clichés sin cargo.





STRAUSS PISTACHO

STRAUSS CREMA

STRAUSS BURDEOS

STRAUSS TURQUESA

STRAUSS GRIS

SERVILLETAS AIR SOFT® 20X20 STRAUSS

SERVILETA 20X20

Air-soft®

Presentamos la tradicional servilleta de cocktail en 20x20 en **Air Soft®** para esas ocasiones especiales en las que el detalle es muy importante.

Material de un solo uso, reciclable y compostable en colores lisos y también en un decorado suave que le añade aún más elegancia.

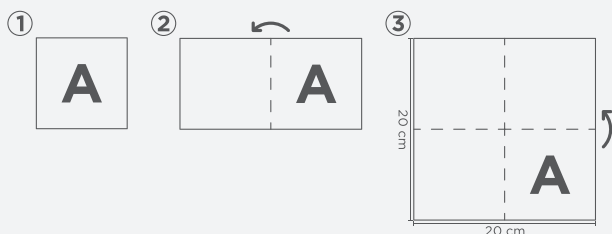

* Debido a las constantes variaciones de materias primas, nos reservamos el derecho de cambiar los precios sin previo aviso. Los precios siempre se muestran actualizados en nuestra web www.karme.es.

 AIR SOFT® 20x20 - COLOR

REF.	BASE	DECORADO	COLOR	VARIANTE	UDS. / CAJA	€/ UD.	€/ 1 TINTA	€/ 2 TINTAS
A20BL	Blanco	-	-	-	1.800 (18x100)	0,043 €	0,052 €	-
A20X	Burdeos	-	-	-	1.800 (18x100)	0,080 €	0,099 €	-
A20X	Rojo	-	-	-	1.800 (18x100)	0,080 €	0,088 €	-
A20NE	Negro	-	-	-	1.800 (18x100)	0,080 €	0,099 €	-
AD20STBU	Blanco	Strauss	Burdeos	BU	1.800 (18x100)	0,052 €	-	0,059 €
AD20STCR	Blanco	Strauss	Crema	CR	1.800 (18x100)	0,052 €	-	0,059 €
AD20STPI	Blanco	Strauss	Pistacho	PI	1.800 (18x100)	0,052 €	-	0,059 €
AD20STTU	Blanco	Strauss	Turquesa	TU	1.800 (18x100)	0,052 €	-	0,059 €
AD20STGR	Blanco	Strauss	Gris	GR	1.800 (18x100)	0,052 €	-	0,059 €

48 cajas por palé.

Pedido mínimo 1 caja.

Mínimo impresión:

10 cajas (1 tinta), cliché 20€ (neto). Para 20 cajas cliché sin cargo.





TOALLAS CORTADAS

85 gr - Toallas superabsorbentes

ESPECIAL
CASH

REF.	MEDIDA (cm)	GR	USO	UDS./CAJA	€/UD.
TAL820	8x20	55	Desmaquillador	1000	0,012 €
TAL3033	30x33	55	Hospitales	600	0,063 €
TAL406055	40x60	55	Peluquería	100	0,147 €
TAL407055	40x70	55	Peluquería	100	0,172 €
TAL408055	40x80	55	Peluquería	500	0,198 €
TAL338055	33x80	55	Peluquería	500	0,163 €
TAL7010060	70x100	60	Baño gimnasio	100	0,519 €
TAL5070	50x70	85	Baño gimnasio	100	0,347 €
TAL70100	70x100	85	Baño gimnasio	100	0,693 €
TAL70120	70x120	85	Baño gimnasio	100	0,814 €
TAL80120	80x120	85	Baño gimnasio	100	0,924 €
TAL10015085	100x150	85	Baño gimnasio	100	
TAL3040	30x40	85	Manos	400	0,119 €
TAL3040M	30x40	85	Especial marisco	100	0,119 €
TAL4040	40x40	85	Secado manos	100	0,155 €
TAL4060	40x60	85	Peluquería	100	0,242 €
TAL4070	40x70	85	Peluquería	100	0,283 €
TAL4080	40x80	85	Peluquería, gimnasio	100	0,311 €

Consultar pedido mínimo.

● Artículo sin stock (Pendiente de fabricación).

TOALLAS SUPERABSORBENTES UN USO

Toallas cortadas
Toallas envasadas gym
Toallas Spunlace
Bata peluquería
Rollo precortado

Presentamos las toallas superabsorbentes **Air Soft®**, de máxima calidad y con múltiples formatos, tanto cortadas como en rollo. De la familia de los no-tejidos, un Air Soft® de alto gramaje, sus 85gr./m² lo dotan de gran capacidad de absorción, hasta diez veces su peso y unido a su gran suavidad, obtenemos la toalla ideal de un solo uso.

Son perfectas para el uso cotidiano, evitando tener que lavar y secar las toallas cada día. Especialmente indicadas para el uso en gimnasios, no teniendo que acarrear con las toallas húmedas.

También presentamos el rollo precortado, una solución perfecta multiusos: hogar, oficina, industria, gimnasio, estética...



BIODEGRADABLE



COMPOSTABLE



PRODUCTO
PERSONALIZABLE

* Debido a las constantes variaciones de materias primas, nos reservamos el derecho de cambiar los precios sin previo aviso. Los precios siempre se muestran actualizados en nuestra web www.karme.es.

TOALLAS SUPERABSORBENTES UN USO



TOALLAS ENVASADAS GYM

60 gr - Toallas superabsorbentes

REF.	USO	MEDIDA (cm)	ENVASADO	GR	€/UD.
TUAL408060	Gym	40x80	1	60	0,78 €
TUAL8012060	Gym baño	80x120	1	60	1,51 €
TUALKIT1	Gym + baño	40x80 y 80x120	1+1	60	2,01 €
TUAL408085	Gym	40x80	1	85	0,85 €
TUAL8012085	Gym baño	80x120	1	85	1,68 €
TUALKIT2	Gym + baño	40x80 y 80x120	1+1	85	2,20 €

Pedido mínimo 10 cajas.

● Artículo sin stock (Pendiente de fabricación).



TOALLAS SPUNLACE

TOALLA SPUNLACE - ESPECIAL PELUQUERÍA

Toallas superabsorbentes

REF.	UDS./CAJA	MEDIDA (cm)	GR	€/UD.
TPAL4080	500	40x80	50	0,154 €



BATA PELUQUERÍA

BATA PELUQUERÍA 1,00x1,50 M

100% polipropileno - 55 gr - Talla única

REF.	COLOR	PACKS/CAJA	UDS./PACK	€/UD.
NC100150NE	NE	4	25	1,54 €

ROLLO PRECORTADO

85 gr - Superabsorbentes

ESPECIAL
CASH

REF.	MEDIDA (cm)	PRECORTE	UDS./CAJA	CAJAS/PALÉ	€/ROLLO
TRAL20	0,20x30 m	20 cm - 150 formatos 20x20 cm	12	32	6,49 €
TRAL30	0,30x30 m	30 cm - 100 formatos 30x30 cm	6	32	9,68 €
TRAL40	0,40x30 m	40 cm - 75 formatos 40x40 cm	6	32	12,87 €
TRAL100	1,00x30 m	40 cm - 75 formatos 40x100 cm	6	16	32,48 €
TRAL120	1,20x30 m	40 cm - 75 formatos 40x120 cm	6	14	38,97 €

Pedido mínimo 1 caja.





NOVOTEX PLUS®

Rollo mantel
Mantel cortado
Mantel unitario

La gama de productos **Novotex Plus®** se caracteriza por ser parte de la familia de productos **Novotex®** con la calidad, diseño y versatilidad que los distingue junto con la amplia gama de colores y combinaciones disponibles.

Le añadimos un extra que lo hace único, sus 60gr/m² que le aportan mayor robustez al material, consiguiendo también mantelería más compacta y tupida que cubre de forma más eficaz la base de la mesa, así como su diseño exclusivo e innovador, realizado bajo la técnica de grabado denominada impresión térmica,

caracterizada por la aplicación de calor sobre el grabado y del que obtenemos una estampación duradera y de gran resistencia.

El **Novotex Plus®** es la revolución en decoración de salones, un producto con carácter, al alcance de todos y con una destacable variedad de colores y medidas, que se adapta a todo tipo de mobiliario y dará un toque especial a todas sus exquisitas creaciones.



PRODUCTO RECOMENDADO
PARA EL USO ALIMENTARIO



** Debido a las constantes variaciones de materias primas, nos reservamos el derecho de cambiar los precios sin previo aviso. Los precios siempre se muestran actualizados en nuestra web www.karme.es.*

ROLLO MANTEL NOVOTEX PLUS®

1,20x45m

60GR.- Precorte cada 40 cm



ROLLO MANTEL NOVOTEX PLUS®

0,40x45m

60GR.- Precorte cada 30 cm



REF.	COLOR	UDS./CAJA	CAJAS/PALÉ	€/ROLLO
NRPPL1.2X	BL, NE, BU, RO, CH, TU, AZ	6	16	39,33 €

Pedido mínimo 1 rollo.

REF.	COLOR	UDS./CAJA	CAJAS/PALÉ	€/ROLLO
NRPPL40X	BL, NE, BU, RO, CH, TU, AZ	6	32	13,92 €

Pedido mínimo 1 rollo.

- BLANCO (BL)
- NEGRO (NE)
- BURDEOS (BU)
- ROJO (RO)
- CHOCOLATE (CH)
- TURQUESA (TU)
- AZUL (AZ)



MANTEL CORTADO

NOVOTEX PLUS®

 **MANTEL CORTADO NOVOTEX PLUS®**
100x100 cm
 60 gr

REF.	COLOR	UDS./ CAJA	CAJAS/ PALÉ	€/UD.
NPL100X	BL, NE, BU, RO, CH, TU, AZ	100	24	0,660 €

Pedido mínimo 1 caja.

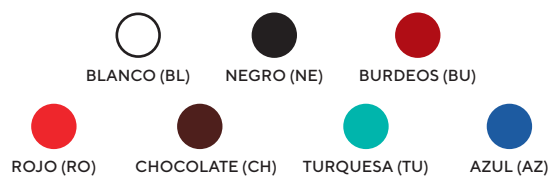



MANTEL CORTADO

NOVOTEX PLUS®



MANTEL CORTADO NOVOTEX PLUS®

120x120 cm

60 gr

REF.	COLOR	UDS./CAJA	CAJAS/PALÉ	€/UD.
NPL120X	BL, NE, BU, RO, CH, TU, AZ	100	20	0,970 €

Pedido mínimo 1 caja.



BLANCO (BL)



NEGRO (NE)



BURDEOS (BU)



ROJO (RO)



CHOCOLATE (CH)



TURQUESA (TU)



AZUL (AZ)



NOVOTEX PLUS



MANTEL CORTADO INDIVIDUAL

NOVOTEX PLUS®

 MANTEL INDIVIDUAL NOVOTEX PLUS®

30x40 cm

60 gr

REF.	COLOR	UDS./CAJA	CAJAS/PALÉ	€/UD.
NPL3040X	BL, NE, BU, RO, CH, TU, AZ	400	48	0,110 €

Pedido mínimo 1 caja.

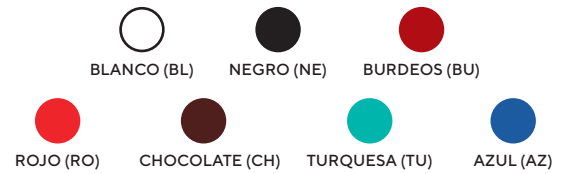

BLANCO



NEGRO



BURDEOS



ROJO



CHOCOLATE



TURQUESA

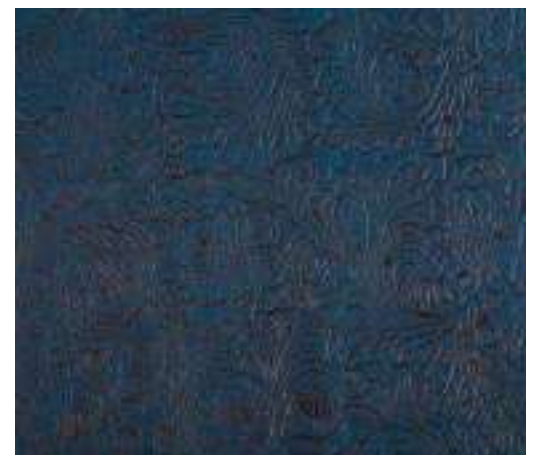

AZUL



MANTEL CORTADO UNITARIO NOVOTEX PLUS®

ESPECIAL
CASH

120x180 cm

60 gr



REF.	COLOR	UDS./CAJA	CAJAS/PALÉ	€/UD.
NPLUBL	Blanco	20	48	2,40 €
NPLUNE	Negro	20	48	2,40 €
NPLUBU	Burdeos	20	48	2,40 €
NPLURO	Rojo	20	48	2,40 €
NPLUCH	Chocolate	20	48	2,40 €
NPLUTU	Turquesa	20	48	2,40 €
NPLUAZ	Azul	20	48	2,40 €

Pedido mínimo 1 caja.

- MEDIDA ESPECIAL PARA MESAS GRANDES TIPO COMEDOR
- ENVASADO INDIVIDUAL
- ELEGANTE
- PRÁCTICO





55 gr./m²

Novotex®

Rollo mantel
Rollo industrial
Mantel cortado
Mantel individual
Mantel doblado 1/8
Formas y petos

El **Novotex®** es el producto estrella de la familia de los tejidos no tejidos. Su uso en el mercado de la restauración ha crecido exponencialmente en los últimos años. Es un artículo de un solo uso y que reúne dos de las propiedades más codiciadas: es práctico y económico.

Compuesto 100% por polipropileno y denominado también como spunbond lo trabajamos con material de 55 gramos lo que nos permite conseguir la mejor relación calidad-precio y dotarlo de las propiedades necesarias para su uso en la hostelería reciclable.

En **Karme Nature®** somos líderes en la fabricación de **Novotex®** y hemos desarrollado una amplia gama de colores y decorados para mantelería tanto en rollo como cortados que permiten múltiples combinaciones en mesa y salón. Fabricamos cualquier medida y forma que se pueda imaginar, está disponible en rollos con y sin precorte, manteles redondos, medias lunas y grandes formatos para salones y banquetes.



PRODUCTO RECOMENDADO
PARA EL USO ALIMENTARIO



PRODUCTO
PERSONALIZABLE



PRODUCTO
RECICLABLE

** Debido a las constantes variaciones de materias primas, nos reservamos el derecho de cambiar los precios sin previo aviso. Los precios siempre se muestran actualizados en nuestra web www.karme.es.*

ROLLO MANTEL NOVOTEX®
1x5m - COLOR**55 gr.** - Precorte cada 20 cm

NRP15X

- | | |
|---------------------------------------------|------------------------------------------|
| <input type="radio"/> Blanco - Var. BL | <input type="radio"/> Negro - Var. NE |
| <input type="radio"/> Burdeos - Var. BU | <input type="radio"/> Rojo - Var. RO |
| <input type="radio"/> Naranja - Var. NA | <input type="radio"/> Amarillo - Var. AM |
| <input type="radio"/> Pistacho - Var. PI | <input type="radio"/> Turquesa - Var. TU |
| <input type="radio"/> Azul royal - Var. AZR | <input type="radio"/> Rosa - Var. RS |
| <input type="radio"/> Fucsia - Var. FU | <input type="radio"/> Surtidos |

20 uds. por caja.

20 cajas por palé.

Pedido mínimo 1 caja.

Posibilidad de otros colores (pedido mínimo 600 rollos por color).

4,13 € /rollo

ROLLO MANTEL NOVOTEX®
0,40x12m - COLOR**55 gr.** - Precorte cada 30 cm - Camino de mesa

NRP4012X

- | | |
|---------------------------------------------|------------------------------------------|
| <input type="radio"/> Blanco - Var. BL | <input type="radio"/> Negro - Var. NE |
| <input type="radio"/> Burdeos - Var. BU | <input type="radio"/> Rojo - Var. RO |
| <input type="radio"/> Naranja - Var. NA | <input type="radio"/> Amarillo - Var. AM |
| <input type="radio"/> Pistacho - Var. PI | <input type="radio"/> Turquesa - Var. TU |
| <input type="radio"/> Azul royal - Var. AZR | <input type="radio"/> Rosa - Var. RS |
| <input type="radio"/> Fucsia - Var. FU | <input type="radio"/> Surtidos |

12 uds. por caja.

48 cajas por palé.

Pedido mínimo 1 caja.

Posibilidad de otros colores (pedido mínimo 600 rollos por color).

4,13 € /rollo**ROLLO MANTEL NOVOTEX®**

ROLLO MANTEL NOVOTEX®
1,20x7m - COLOR**55 gr.** - Precorte cada 40 cm

NRP1.27X

- | | |
|---------------------------------------------|------------------------------------------|
| <input type="radio"/> Blanco - Var. BL | <input type="radio"/> Negro - Var. NE |
| <input type="radio"/> Burdeos - Var. BU | <input type="radio"/> Rojo - Var. RO |
| <input type="radio"/> Naranja - Var. NA | <input type="radio"/> Amarillo - Var. AM |
| <input type="radio"/> Pistacho - Var. PI | <input type="radio"/> Turquesa - Var. TU |
| <input type="radio"/> Azul royal - Var. AZR | <input type="radio"/> Rosa - Var. RS |
| <input type="radio"/> Fucsia - Var. FU | <input type="radio"/> Surtidos |

20 uds. por caja.

16 cajas por palé.

Pedido mínimo 1 caja.

Posibilidad de otros colores (pedido mínimo 600 rollos por color).

6,93 € /rollo

ROLLO MANTEL NOVOTEX®

0,40x48m - COLOR

55 gr. - Precorte cada 30 cm - Camino de mesa

**ESPECIAL
CASH**

ROLLO MANTEL NOVOTEX®

NRP40X

- | | |
|-----------------------|-------------------------|
| ○ Blanco - Var. BL | ● Negro - Var. NE |
| ● Burdeos - Var. BU | ● Rojo - Var. RO |
| ● Chocolate - Var. CH | ● Naranja - Var. NA |
| ● Crema - Var. CR | ● Amarillo - Var. AM |
| ● Pistacho - Var. PI | ● Verde - Var. VE |
| ● Turquesa - Var. TU | ● Azul royal - Var. AZR |
| ● Azul - Var. AZ | ● Lila - Var. LI |
| ● Rosa - Var. RS | ● Fucsia - Var. FU |
| ● Vainilla - Var. VN | ● Gris - Var. GR |

6 uds. por caja.

32 cajas por palé.

Pedido mínimo 1 rollo.

Impreso personalizado aumenta 30% el precio.

Coste cliché 150€/color (neto).

Pedido mínimo impreso 120 rollos.

11,35 € /rollo



ROLLO MANTEL NOVOTEX® 70 GR. - PRECORTADO

REF.	COLOR	m./ROLLO	PRECORTE	CAJAS/PALÉ	€/ROLLO
NRP407OBL	BL	0,40x40 m	30	32	13,21 €
NRP407ONE	NE	0,40x40 m	30	32	13,21 €

Posibilidad de formatos cortados. Consultar.

○ BLANCO (BL) ● NEGRO (NE)



ROLLO MANTEL NOVOTEX® DECORADO



NOVOTEX

ROLLO MANTEL NOVOTEX®
0,40x48m - DECORADO

ESPECIAL
CASH

55 gr. - PRECORTE cada 30 cm - Camino de mesa

REF.	VARIANTE	BASE	DECORADO	UDS./CAJA	€/ROLLO
NRPD40BLX	PR	Blanco	Prensa negro	6	12,96 €
NRPD40BLX	CH	Blanco	Cachemir negro	6	12,96 €
NRPD40BUX	BA	Burdeos	Basic blanco	6	12,96 €
NRPD40NEX	BA	Negro	Basic blanco	6	12,96 €
NRPD40AF	AF	Blanco	África negro	6	12,96 €
NRPD40NEAF	AF	Negro	África blanco	6	12,96 €
NRPD40CX	BL	Blanco	Croix negro	6	12,96 €
NRPD40NECX	NE	Negro	Croix blanco	6	12,96 €



BASE BLANCO + PRENSA NEGRO



BASE BLANCO + CACHEMIR NEGRO

32 cajas por palé.
Pedido mínimo 1 rollo.

BLANCO (BL)
 NEGRO (NE)
 BURDEOS (BU)



BASE NEGRO + BASIC BLANCO



BASE BURDEOS + BASIC BLANCO



BASE BLANCO + ÁFRICA NEGRO



BASE NEGRO + ÁFRICA BLANCO



BASE BLANCO + CROIX NEGRO



BASE NEGRO + CROIX BLANCO

ROLLO MANTEL NOVOTEX®

ROLLO MANTEL NOVOTEX®

ESPECIAL
CASH

1x50m - COLOR

55 gr. - Sin precorte

NR1X

- | | |
|-----------------------|-------------------------|
| ○ Blanco - Var. BL | ● Negro - Var. NE |
| ● Burdeos - Var. BU | ● Rojo - Var. RO |
| ● Chocolate - Var. CH | ● Naranja - Var. NA |
| ● Crema - Var. CR | ● Amarillo - Var. AM |
| ● Pistacho - Var. PI | ● Verde - Var. VE |
| ● Turquesa - Var. TU | ● Azul royal - Var. AZR |
| ● Azul - Var. AZ | ● Lila - Var. LI |
| ● Fucsia - Var. FU | ● Gris - Var. GR |

6 uds./caja.

16 cajas por palé.

Pedido mínimo 1 rollo.

Impreso personalizado aumenta 30% el precio.

Coste cliché 120€/color (neto).

Pedido mínimo impreso 36 rollos.

25,41 € /rollo

ROLLO MANTEL NOVOTEX®

ESPECIAL
CASH

1x50m - COLOR

55 gr. - Precorte cada 20 cm

NRPIX

- | | |
|-----------------------|-------------------------|
| ○ Blanco - Var. BL | ● Negro - Var. NE |
| ● Burdeos - Var. BU | ● Rojo - Var. RO |
| ● Chocolate - Var. CH | ● Naranja - Var. NA |
| ● Crema - Var. CR | ● Amarillo - Var. AM |
| ● Pistacho - Var. PI | ● Verde - Var. VE |
| ● Turquesa - Var. TU | ● Azul royal - Var. AZR |
| ● Azul - Var. AZ | ● Lila - Var. LI |
| ● Fucsia - Var. FU | ● Gris - Var. GR |

6 uds./caja.

16 cajas por palé.

Pedido mínimo 1 rollo.

Impreso personalizado aumenta 30% el precio.

Coste cliché 120€/color (neto).

Pedido mínimo impreso 36 rollos.

25,41 € /rollo

Este rollo le proporciona manteles de 1 metro de ancho por el largo que usted necesite, según la cantidad de precortes que utilice.

De este modo podemos obtener las siguientes medidas (múltiplos de 20):

100x20 cm (1 precorte)

100x40 cm (2 precortes)

100x60 cm (3 precortes)

100x80 cm (4 precortes)

100x100 cm (5 precortes)

y así sucesivamente, todo lo largo que desee hacer su mantel, dispone de 50 metros.

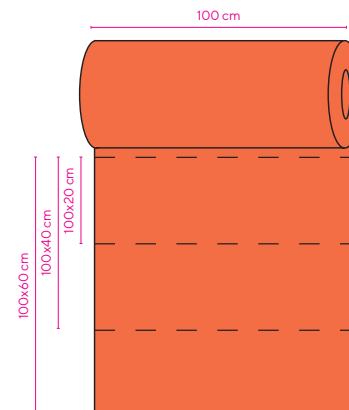

ROLLO MANTEL NOVOTEX®



ROLLO MANTEL NOVOTEX®

1,20x50m - COLOR

55 gr. - Sin precorte



NR1.2X

- | | |
|-------------------------------------------|---------------------------------------------|
| <input type="radio"/> Blanco - Var. BL | <input type="radio"/> Negro - Var. NE |
| <input type="radio"/> Burdeos - Var. BU | <input type="radio"/> Rojo - Var. RO |
| <input type="radio"/> Chocolate - Var. CH | <input type="radio"/> Naranja - Var. NA |
| <input type="radio"/> Crema - Var. CR | <input type="radio"/> Amarillo - Var. AM |
| <input type="radio"/> Pistacho - Var. PI | <input type="radio"/> Verde - Var. VE |
| <input type="radio"/> Turquesa - Var. TU | <input type="radio"/> Azul royal - Var. AZR |
| <input type="radio"/> Azul - Var. AZ | <input type="radio"/> Lila - Var. LI |
| <input type="radio"/> Fucsia - Var. FU | <input type="radio"/> Gris - Var. GR |

6 uds./caja.

14 cajas por palé.

Pedido mínimo 1 rollo.

Impreso personalizado aumenta 30% el precio.

Coste cliché 150€/color (neto).

Pedido mínimo impreso 36 rollos.

30,49 € /rollo

Este rollo le proporciona manteles de 1,20 metros de ancho por el largo que usted necesite, según la cantidad de precortes que utilice.

De este modo podemos obtener las siguientes medidas (múltiplos de 40):

120x40 cm (1 precorte)

120x80 cm (2 precortes)

120x120 cm (3 precortes)

120x160 cm (4 precortes)

120x200 cm (5 precortes)

y todo lo largo que desee hacer su mantel, dispone de 50 metros.



ROLLO MANTEL NOVOTEX®

1,20x50m - COLOR

55 gr. - Precorte cada 40 cm



NRP1.2X

- | | |
|-------------------------------------------|---------------------------------------------|
| <input type="radio"/> Blanco - Var. BL | <input type="radio"/> Negro - Var. NE |
| <input type="radio"/> Burdeos - Var. BU | <input type="radio"/> Rojo - Var. RO |
| <input type="radio"/> Chocolate - Var. CH | <input type="radio"/> Naranja - Var. NA |
| <input type="radio"/> Crema - Var. CR | <input type="radio"/> Amarillo - Var. AM |
| <input type="radio"/> Pistacho - Var. PI | <input type="radio"/> Verde - Var. VE |
| <input type="radio"/> Turquesa - Var. TU | <input type="radio"/> Azul royal - Var. AZR |
| <input type="radio"/> Azul - Var. AZ | <input type="radio"/> Lila - Var. LI |
| <input type="radio"/> Fucsia - Var. FU | <input type="radio"/> Gris - Var. GR |
| <input type="radio"/> Rosa - Var. RS | <input type="radio"/> Vainilla - Var. VN |
| <input type="radio"/> Gris - Var. GR | |

6 uds./caja.

14 cajas por palé.

Pedido mínimo 1 rollo.

Impreso personalizado aumenta 30% el precio.

Coste cliché 150€/color (neto).

Pedido mínimo impreso 36 rollos.

30,49 € /rollo

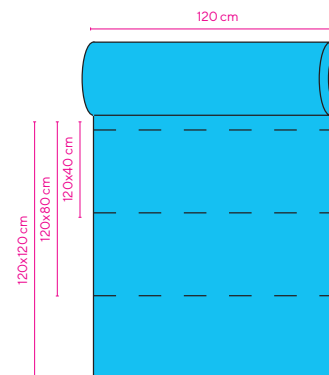

ROLLO MANTEL NOVOTEX® 70 GR. - PRECORTADO

REF.	COLOR	m./ROLLO	PRECORTE	CAJAS/PALÉ	€/ROLLO
NRP1.2070BL	BL	1,20x40 m	40	14	34,36 €
NRP1.2070NE	NE	1,20x40 m	40	14	34,36 €

Posibilidad de formatos cortados. Consultar.

70 GR





BASE BLANCO + BUEN PROVECHO NEGRO



BASE NEGRO + BUEN PROVECHO BLANCO



BASE BURDEOS + BUEN PROVECHO NEGRO



BASE BLANCO + CACHEMIR NEGRO



BASE NEGRO + CACHEMIR BLANCO



BASE BURDEOS + CACHEMIR NEGRO



ROLLO MANTEL NOVOTEX® 1,20x50m - DECORADO

55 gr. - Precorte cada 40 cm

ESPECIAL
CASH

REF.	VARIANTE	BASE	DECORADO	UDS./CAJA	CAJAS/PALÉ	€/ROLLO
NRPD1.2BLX	BP	Blanco	Buen provecho negro	6	16	36,03 €
NRPD1.2NEBP	BP	Negro	Buen provecho blanco	6	16	24,06 €
NRPD1.2BUX	BP	Burdeos	Buen provecho negro	6	16	36,03 €
NRPD1.2BLX	CH	Blanco	Cachemir negro	6	16	36,03 €
NRPD1.2NEX	CH	Negro	Cachemir blanco	6	16	36,03 €
NRPD1.2BUX	CH	Burdeos	Cachemir negro	6	16	36,03 €
NRPD1.2TUX	CH	Turquesa	Cachemir blanco	6	16	36,03 €
NRPD1.2BLX	PA	Blanco	París	6	16	36,03 €
NRPD1.2BLX	YK	Blanco	Yakarta oro	6	16	36,03 €

Pedido mínimo 1 rollo.



BASE TURQUESA + CACHEMIR BLANCO



BASE BLANCO + PARÍS



BASE BLANCO + YAKARTA ORO

ROLLO MANTEL NOVOTEX®



ROLLO MANTEL NOVOTEX® **ESPECIAL CASH**
2,40x25m - DOBLADO AL LOMO

55 gr. - Medida rollo plegado 120 cm de ancho

NRDB2.40X

- Blanco - Var. BL Negro - Var. NE
- Burdeos - Var. BU Gris - Var. GR

6 uds./caja.
 16 cajas por palé.
 Pedido mínimo 1 rollo.
 Se puede cortar sin sobrecoste a 2,30; 2,20; 2,10; 2,00...

39,58 € /rollo

ROLLO MANTEL NOVOTEX® **ESPECIAL CASH**
1,60x25m - DOBLADO AL LOMO

55 gr. - Medida rollo plegado 80 cm de ancho

NRDB1.60X

- Blanco - Var. BL Negro - Var. NE
- Burdeos - Var. BU Gris - Var. GR

6 uds./caja.
 16 cajas por palé.
 Pedido mínimo 1 rollo.
 Se puede cortar sin sobrecoste a 1,50; 1,40; 1,30...

26,99 € /rollo

ROLLO MANTEL NOVOTEX® **ESPECIAL CASH**
2,40x20m - DOBLADO AL LOMO **NUEVO**

70 gr. - Medida rollo plegado 120 cm de ancho

NRDB2.470X

- Blanco - Var. BL Negro - Var. NE

70 GR

6 uds./caja.
 16 cajas por palé.
 Pedido mínimo 1 rollo.
 Se puede cortar sin sobrecoste a 2,30; 2,20; 2,10; 2,00...

39,58 € /rollo

ROLLO MANTEL NOVOTEX® **ESPECIAL CASH**
1,60x20m - DOBLADO AL LOMO **NUEVO**

70 gr. - Medida rollo plegado 80 cm de ancho

NRDB1.670X

- Blanco - Var. BL Negro - Var. NE

70 GR

6 uds./caja.
 16 cajas por palé.
 Pedido mínimo 1 rollo.
 Se puede cortar sin sobrecoste a 1,50; 1,40; 1,30...

26,99 € /rollo

**ROLLO INDUSTRIAL NOVOTEX® 70 GR.**

REF.	COLOR	m. /ROLLO	MEDIDA (cm)	€/ROLLO
NRIND6OBL	Blanco	500	60 cm	192,10 €
NRIND12OBL	Blanco	500	120 cm	384,20 €
NRIND16OBL	Blanco	500	160 cm	512,27 €
NRIND6ONE	Negro	500	60 cm	192,10 €
NRIND12ONE	Negro	500	120 cm	384,20 €
NRIND16ONE	Negro	500	160 cm	512,27 €





ROLLO MANTEL NOVOTEX® 1,20X50M AZUL

ROLLO MANTEL NOVOTEX® 0,40X48M NARANJA

KANGUCEL® 40X40 PUNTA PUNTA NARANJA

MANTEL CORTADO

Novotex®

55 gr

El **Mantel** cortado es un producto versátil capaz de sorprender por sus características y por su gran gama de aplicaciones sobre cualquier tipo de mesa. Puede tener una vida útil extensa o ser utilizados en un uso. Se trata de un producto muy equilibrado en cuanto a costes y durabilidad.

El mantel cortado Novotex®, destaca por ser repelente de líquidos, resiste a temperaturas altas y bajas, no es abrasivo al tacto, es suave a la par que resistente y ofrece una superficie limpia en todo momento y protección bacterial.

** Debido a las constantes variaciones de materias primas, nos reservamos el derecho de cambiar los precios sin previo aviso. Los precios siempre se muestran actualizados en nuestra web www.karme.es.*

MANTEL CORTADO NOVOTEX® 55 GR



MANTEL CORTADO NOVOTEX® 100x100cm

55 gr.

N100X

- | | |
|-----------------------|-------------------------|
| ○ Blanco - Var. BL | ● Negro - Var. NE |
| ● Burdeos - Var. BU | ● Rojo - Var. RO |
| ● Chocolate - Var. CH | ● Naranja - Var. NA |
| ● Crema - Var. CR | ● Amarillo - Var. AM |
| ● Pistacho - Var. PI | ● Verde - Var. VE |
| ● Turquesa - Var. TU | ● Azul royal - Var. AZR |
| ● Azul - Var. AZ | ● Lila - Var. LI |
| ● Fucsia - Var. FU | ● Gris - Var. GR |

150 uds./caja.

24 cajas por palé.

Pedido mínimo 1 caja.

Posibilidad de envasado en paquetes de 50 uds. y con código EAN, aumenta 10% PVP.

Impreso personalizado en continuo aumenta 30% el precio.

Coste cliché 120€/color (neto). Pedido mínimo impresión 20 cajas.

0,508 € /ud.

MANTEL CORTADO NOVOTEX® 100x120cm

55 gr.

N100120X

- | | |
|-------------------|---------------------|
| ● Negro - Var. NE | ● Burdeos - Var. BU |
|-------------------|---------------------|

150 uds./caja.

24 cajas por palé.

Pedido mínimo 1 caja.

Posibilidad de otros colores bajo pedido. Mínimo 10 cajas.

Posibilidad de envasado en paquetes de 50 uds. con código EAN, aumenta 10% PVP.

Impreso personalizado en continuo aumenta 30% el precio.

Coste cliché 120€/color (neto). Pedido mínimo impresión 20 cajas.

0,617 € /ud.

MANTEL CORTADO NOVOTEX® 100x140cm

55 gr.

N100140X

- | | |
|-------------------|---------------------|
| ● Negro - Var. NE | ● Burdeos - Var. BU |
|-------------------|---------------------|

100 uds./caja.

24 cajas por palé.

Pedido mínimo 1 caja.

Posibilidad de otros colores bajo pedido. Mínimo 10 cajas.

Posibilidad de envasado en paquetes de 50 uds. con código EAN, aumenta 10% PVP.

Impreso personalizado en continuo aumenta 30% el precio.

Coste cliché 120€/color (neto). Pedido mínimo impresión 20 cajas.

0,726 € /ud.

MANTEL CORTADO NOVOTEX® 160x160cm

55 gr.

N160X

- | | |
|-------------------|---------------------|
| ● Negro - Var. NE | ● Burdeos - Var. BU |
|-------------------|---------------------|

100 uds./caja.

12 cajas por palé.

Pedido mínimo 1 caja.

Posibilidad de otros colores bajo pedido. Mínimo 10 cajas.

Posibilidad de envasado en paquetes de 50 uds. con código EAN, aumenta 10% PVP.

No se puede imprimir.

1,58 € /ud.



MANTEL CORTADO NOVOTEX® 55GR

MANTEL CORTADO NOVOTEX® 120x120cm 55 gr.

N120X

- | | |
|---------------------------------------------------------------------------------------------------------|-----------------------------------------------------------------------------------------------------------|
|  Blanco - Var. BL |  Negro - Var. NE |
|  Burdeos - Var. BU |  Rojo - Var. RO |
|  Chocolate - Var. CH |  Naranja - Var. NA |
|  Crema - Var. CR |  Amarillo - Var. AM |
|  Pistacho - Var. PI |  Verde - Var. VE |
|  Turquesa - Var. TU |  Azul royal - Var. AZR |
|  Azul - Var. AZ |  Lila - Var. LI |
|  Fucsia - Var. FU |  Gris - Var. GR |

150 uds./caja.

20 cajas por palé.

Pedido mínimo 1 caja.

Posibilidad de envasado en paquetes de 50 uds. con código EAN, aumenta 10% PVP.

Impreso personalizado en continuo aumenta 30% el precio.

Coste cliché 150€/color (neto).

Pedido mínimo impresión 20 cajas.

0,738 € /ud.



 **MANTEL CORTADO NOVOTEX® 40x100cm**
55 gr.

N40100X

- | | |
|-------------------------------------------|---------------------------------------------|
| <input type="radio"/> Blanco - Var. BL | <input type="radio"/> Negro - Var. NE |
| <input type="radio"/> Burdeos - Var. BU | <input type="radio"/> Rojo - Var. RO |
| <input type="radio"/> Chocolate - Var. CH | <input type="radio"/> Naranja - Var. NA |
| <input type="radio"/> Crema - Var. CR | <input type="radio"/> Amarillo - Var. AM |
| <input type="radio"/> Pistacho - Var. PI | <input type="radio"/> Verde - Var. VE |
| <input type="radio"/> Turquesa - Var. TU | <input type="radio"/> Azul royal - Var. AZR |
| <input type="radio"/> Azul - Var. AZ | <input type="radio"/> Lila - Var. LI |
| <input type="radio"/> Fucsia - Var. FU | <input type="radio"/> Gris - Var. GR |

500 uds./caja.

20 cajas por palé.

Pedido mínimo 1 caja.

Posibilidad de envasado en paquetes de 100 uds. con código EAN, aumenta 10% PVP.

Impreso personalizado en continuo aumenta 30% el precio.

Coste cliché 120€/color (neto).

Pedido mínimo impresión 12 cajas.

0,206 € /ud.

 **MANTEL CORTADO NOVOTEX® 40x120cm**
55 gr.

N40120X

- | | |
|-------------------------------------------|---------------------------------------------|
| <input type="radio"/> Blanco - Var. BL | <input type="radio"/> Negro - Var. NE |
| <input type="radio"/> Burdeos - Var. BU | <input type="radio"/> Rojo - Var. RO |
| <input type="radio"/> Chocolate - Var. CH | <input type="radio"/> Naranja - Var. NA |
| <input type="radio"/> Crema - Var. CR | <input type="radio"/> Amarillo - Var. AM |
| <input type="radio"/> Pistacho - Var. PI | <input type="radio"/> Verde - Var. VE |
| <input type="radio"/> Turquesa - Var. TU | <input type="radio"/> Azul royal - Var. AZR |
| <input type="radio"/> Azul - Var. AZ | <input type="radio"/> Lila - Var. LI |
| <input type="radio"/> Fucsia - Var. FU | <input type="radio"/> Gris - Var. GR |

500 uds./caja.

20 cajas por palé.

Pedido mínimo 1 caja.

Posibilidad de envasado en paquetes de 100 uds. con código EAN, aumenta 10% PVP.

Impreso personalizado en continuo aumenta 30% el precio.

Coste cliché 150€/color (neto).

Pedido mínimo impresión 12 cajas.

0,242 € /ud.





BASE BLANCO + CACHEMIR NEGRO



BASE NEGRO + CACHEMIR BLANCO



BASE BLANCO + BUEN PROVECHO NEGRO



BASE NEGRO + BUEN PROVECHO BLANCO



BASE BURDEOS + BASIC BLANCO



MANTEL CORTADO NOVOTEX® 55 GR DECORADO



BASE BURDEOS + CACHEMIR NEGRO

MANTEL CORTADO NOVOTEX® 100x100cm - DECORADO

55 gr.

REF.	VARIANTE	BASE	DECORADO	UDS./CAJA	CAJAS/ PALÉ	€/UD.
ND100BLX	CH	Blanco	Cachemir negro	150	24	0,605 €
ND100NEX	CH	Negro	Cachemir blanco	150	24	0,605 €
ND100BUX	CH	Burdeos	Cachemir negro	150	24	0,605 €
ND100BLX	BP	Blanco	Buen provecho negro	150	24	0,605 €
ND100NEX	BP	Negro	Buen provecho blanco	150	24	0,605 €
ND100NEX	BA	Negro	Basic blanco	150	24	0,605 €
ND100BUX	BA	Burdeos	Basic blanco	150	24	0,605 €

24 cajas por palé.

Pedido mínimo 1 caja.

Posibilidad de otros decorados, mínimo 10 cajas (+10% PVP). Para 24 cajas mismo precio.

Posibilidad de envasado en paquetes de 50 uds. con código EAN, aumenta 10% PVP.



BASE NEGRO + BASIC BLANCO

MANTEL CORTADO NOVOTEX® 120x120cm - DECORADO

55 gr.

REF.	VARIANTE	BASE	DECORADO	UDS./CAJA	CAJAS/ PALÉ	€/UD.
ND120BLX	CH	Blanco	Cachemir negro	150	20	0,871 €
ND120NEX	CH	Negro	Cachemir blanco	150	20	0,871 €
ND120BUX	CH	Burdeos	Cachemir negro	150	20	0,871 €
ND120BLX	BP	Blanco	Buen provecho negro	150	20	0,871 €
ND120NEX	BP	Negro	Buen provecho blanco	150	20	0,871 €
ND120NEX	BA	Negro	Basic blanco	150	20	0,871 €
ND120BUX	BA	Burdeos	Basic blanco	150	20	0,871 €
ND120BLYK	YK	Blanco	Yakarta oro	150	20	0,871 €

20 cajas por palé.

Pedido mínimo 1 caja.

Posibilidad de otros decorados, mínimo 10 cajas (+10% PVP). Para 24 cajas mismo precio.

Posibilidad de envasado en paquetes de 50 uds. con código EAN, aumenta 10% PVP.



BASE BLANCO + YAKARTA ORO

MANTEL CORTADO NOVOTEX® 55 GR

MANTEL CORTADO NOVOTEX® REDONDO

55 gr.

REF. 55 GR.	REF. 70 GR.	MESA Ø	MANTEL Ø	UDS./CAJA	€/UD. 55 GR	€/UD. 70 GR
NR80X	NR8070X	-	80 cm	150	0,61 €	0,61 €
NR100X	NR10070X	-	100 cm	150	0,90 €	0,90 €
NR120X	NR12070X	80 cm	120 cm	150	1,29 €	1,29 €
NR140X	NR14070X	100 cm	140 cm	100	2,05 €	2,05 €
NR160X	NR16070X	120 cm	160 cm	100	2,26 €	2,26 €
NR180X	NR18070X	140 cm	180 cm	50	2,86 €	2,86 €
NR200X	NR20070X	160 cm	200 cm	50	3,62 €	3,62 €
NR220X	NR22070X	180 cm	220 cm	50	4,46 €	4,46 €
NR240X	NR24070X	200 cm	240 cm	50	4,83 €	4,83 €

BLANCO Y NEGRO



Pedido mínimo 5 cajas.

También se puede fabricar en Novotex Plus (+30% PVP).

Posibilidad de fabricar estos manteles en 70 gr. en blanco y negro. (+40% PVP)

● Artículo sin stock (Pendiente de fabricación).

MANTEL NOVOTEX® CUBRE GRANDES FORMATOS

55 gr.

REF. 55 GR	REF. 70 GR	MESA Ø	MANTEL Ø	UDS./CAJA	€/UD. 55 GR	€/UD. 70 GR
N180X	N18070X	140 cm	180x180 cm	25	2,33 €	2,33 €
N190X	N19070X	150 cm	190x190 cm	25	2,56 €	2,56 €
N200X	N20070X	160 cm	200x200 cm	25	2,78 €	2,78 €
N220X	N22070X	180 cm	220x220 cm	25	3,40 €	3,40 €
N240X	N24070X	200 cm	240x240 cm	25	4,00 €	4,00 €

BLANCO Y NEGRO

Pedido mínimo 5 cajas.

También se puede fabricar en Novotex Plus (+30% PVP).

Posibilidad de fabricar estos manteles en 70 gr. en blanco y negro. (+40% PVP)

● Artículo sin stock (Pendiente de fabricación).





MANTEL NOVOTEX® BASE LARGO 2 LUNAS

55 gr. - Plegado 2 unidades

REF. 55 GR	REF. 70 GR	MESA Ø	MANTEL Ø	1 LUNA	UDS./CAJA	€/UD. 55 GR	€/UD. 70 GR
NLB210115X	NLB21011570X	70 cm	210 cm	210x115 cm	20	2,18 €	2,18 €
NLB220120X	NLB22012070X	80 cm	220 cm	220x120 cm	20	2,40 €	2,40 €
NLB230125X	NLB23012570X	90 cm	230 cm	230x125 cm	20	2,61 €	2,61 €
NLB240130X	NLB24013070X	100 cm	240 cm	240x130 cm	20	2,82 €	2,82 €
NLB250135X	NLB25013570X	110 cm	250 cm	250x135 cm	20	3,06 €	3,06 €
NLB260140X	NLB26014070X	120 cm	260 cm	260x140 cm	20	3,28 €	3,28 €
NLB280150X	NLB28015070X	140 cm	280 cm	280x150 cm	20	3,80 €	3,80 €
NLB295155X	NLB29515570X	150 cm	295 cm	295x155 cm	20	4,13 €	4,13 €
NLB300160X	NLB30016070X	160 cm	300 cm	300x160 cm	20	4,36 €	4,36 €
NLB320170X	NLB32017070X	180 cm	320 cm	320x170 cm	20	4,93 €	4,93 €
NLB340180X	NLB34018070X	200 cm	340 cm	340x180 cm	20	5,54 €	5,54 €
NLB360190X	NLB36019070X	220 cm	360 cm	360x190 cm	20	6,16 €	6,16 €

BLANCO Y NEGRO

Pedido mínimo 20 cajas.

También se puede fabricar en Novotex Plus (+30% PVP).

Posibilidad de fabricar estos manteles en 70 gr. en blanco y negro. (+40% PVP)

● Artículo sin stock (Pendiente de fabricación).



ESPECIAL SALONES DE BANQUETES

Como mantel cubre para las mesas redondas de gran tamaño, proponemos el mantel dos lunas, fabricado en Novotex® o Novotex Plus®.

Este formato está compuesto por dos piezas en forma de media luna para el mantel dos lunas, que colocaremos opuestamente sobre la mesa, superponiendo una parte sobre la otra unos 20 cm. Haremos coincidir con el centro de la mesa esta superposición, de manera que una vez unidas ambas partes, formarán un círculo perfecto.

Las presentamos dobladas de dos en dos de manera que, una vez desplegadas, los pliegues coinciden con las ondas del mantel disimulando la marca que pueda quedar.

MODELO PATENTADO

La fabricación de este producto sin autorización expresa de Karne Nature® supone una actuación ilegal.

Aclaración: ambas partes son idénticas en color, tamaño y forma, por lo que es indiferente el lado de la mesa en el que se coloquen. Hay que utilizar dos manteles para el montaje de cada mesa.

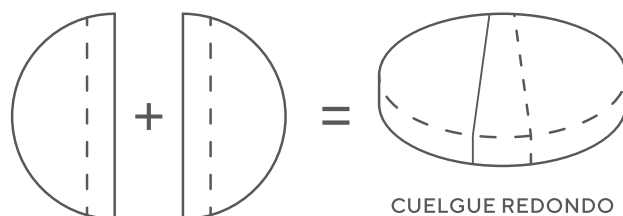

MANTEL CORTADO NOVOTEX® 55 GR

MANTEL INDIVIDUAL NOVOTEX® 30x40 cm - COLOR

REF.	COLOR	DECORADO	GR	UDS./CAJA	€/UD.
N3040X	BL, NE, BU, RO, CH, NA, CR, AM, PI, VE, TU, AZR, AZ, LI, RS, FU, GR	-	55	500	0,080 €
ND3040NTAZ	AZ	Neutra	55	500	0,097 €
ND3040PA	BL	París	55	500	0,097 €
N304070X	BL, NE	-	70	400	0,080 €

48 cajas por palé.

Pedido mínimo 1 caja.

*Sin mínimo de compra.

Posibilidad de envasado en paquetes de 100 uds. con código EAN, aumenta 10% PVP.

MANTEL INDIVIDUAL NOVOTEX® 35x50 cm - COLOR

55 gr.

REF.	COLOR	UDS./CAJA	CAJAS/PALÉ	€/UD.
N3550X	BL, NE, BU, GR, CH, NA, CR, VE, AZ, RO	500	48	0,121 €
	PI, TU, AZR, LI, FU, AM	500	48	0,121 €

500 uds. por caja.

48 cajas por palé.

Pedido mínimo 1 caja.

Posibilidad de envasado en paquetes de 100 uds. con código EAN, aumenta 10% PVP.

 Artículo sin stock (Pendiente de fabricación). Mín. 10 cajas.



NEUTRA



PARÍS

MANTEL CORTADO NOVOTEX® 55 GR PERSONALIZADOS

MANTEL INDIVIDUAL NOVOTEX® 30x40 cm - PERSONALIZADOS 55 gr.

REF.	COLOR	UDS./CAJA	€/ 5000	€/ 10000	€/ 25000	€/ 50000	€/ 100000
NI3040X	BL, NE, BU, RO, CH, NA, CR, AM, PI, VE, TU, AZR, AZ, LI, RS, FU, GR	500	0,120 €	0,107 €	0,100 €	0,094 €	0,089 €

48 cajas por palé.

Coste cliché: 45,00€/ tinta neto, cliché reducido (máx. 15x15 cm) 20,00€/ tinta neto.

Para impresión a 2 colores, mínimo 10 millares, PVP aumenta 10%.

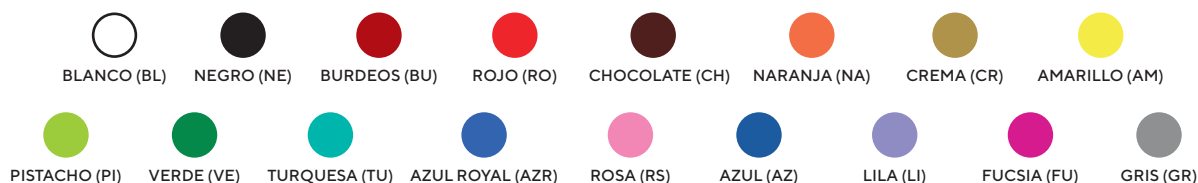

MANTEL NOVOTEX® 55GR 100X100 DOBLADO 1/8

MANTEN NOVOTEX® 100x100 cm DOBLADO 1/8 - PERSONALIZADOS

55 gr.

ESPECIAL
CASH

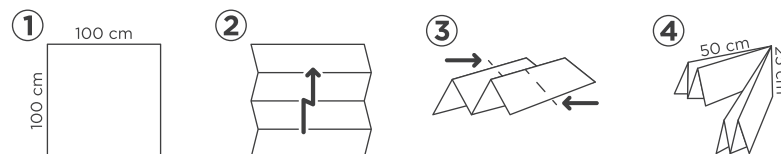

REF.	COLOR	UDS./CAJA	CAJAS/PALÉ	€/UD.
NDB100X	BL, NE, BU, AZ	100 (4x25)	36	0,508 €

100 (4x25) uds. por caja.

36 cajas por palé.

Pedido mínimo 1 caja.

Impreso personalizado aumenta 30% el precio.

Coste cliché 120€/color (neto).

Pedido mínimo impresión 20 cajas.

Fabricación disponible en otros colores: Mínimo 20 cajas.



-  BLANCO (BL)
-  NEGRO (NE)
-  BURDEOS (BU)
-  AZUL (AZ)



FORMAS NOVOTEX®

55 gr.

FORMAS NOVOTEX®



NOVOTEX

REF.	MEDIDA (cm)	UDS./PACK	€/UD.
NF3040	30x40 (26x36) cm	500	
NF4040	40x40 (36x36) cm	500	
NF5040	50x40 (46x36) cm	500	
NF5050	50x50 (46x46) cm	500	
NF6050	60x50 (56x46) cm	500	
NF6060	60x60 (56x56) cm	500	
NF7060	70x60 (66x56) cm	500	

MANTELES Y FORMAS

Para calcular el precio adjuntamos una tabla con tamaños estandarizados en los que deberemos encuadrar la forma que desea. Es necesario tener en cuenta que hay que dejar mínimo 2 centímetros de margen por cada lado. Si el tamaño de su forma no está en la tabla, díganoslo y le calcularemos el precio.

Decorado aumenta 30%. Consultar pedido mínimo.
Cualquier forma es posible, díganos tamaño y diseño.
Pedido mínimo 6 cajas.

● Artículo sin stock (Pendiente de fabricación).

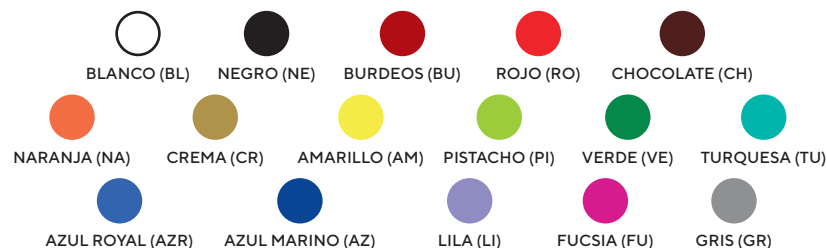

PETOS NOVOTEX® - PERSONALIZADOS

55 gr.

Impreso Calçots estándar en peto blanco + tinta negra y peto negro + tinta blanca, mínimo 1 caja.

Solo disponible en talla grande.

Otras combinaciones mínimo 12 cajas.

REF.	MEDIDA (cm)	TALLA	UDS./CAJA	€/UD.	€/1 TINTA
NPPX	25x38 cm	Talla pequeña	400	0,111 €	0,153 €
NPMX	30x50 cm	Talla mediana	400	0,141 €	0,180 €
NPGX	35x60 cm	Talla grande	400	0,222 €	0,293 €

32 cajas por palé.

Pedido mínimo. Talla grande: 1 caja en blanco, negro y burdeos. Resto de colores mínimo 10 cajas.

Pedido mínimo. Talla mediana: 1 caja en negro y burdeos. Resto de colores mínimo 10 cajas.

Pedido mínimo. Talla pequeña: 10 cajas para todos los colores.

Impresión personalizada mínimo 12 cajas, cliché 120 € neto. Cliché centrado 65 €/neto.

● Artículo sin stock (Pendiente de fabricación).





MANTELES DE PAPEL

Rollo mantel
Mantel cortado
Mantel doblado 1/8
Mantel individual de papel

La solución más práctica, ecológica y económica para vestir la mesa.

Es un producto que tiene una gran importancia para nosotros, por eso desde los inicios nos hemos esforzado por presentar una extensa gama en calidades, medidas y diseños para que el restaurador tenga varias opciones a la hora de hacer más atractivo su negocio.

Le ofrecemos una variedad de manteles tanto en rollo como ya cortados que seguro cubrirán sus necesidades.

Tenemos estandarizado desde el tradicional mantel de 35 gramos blanco al sólido de 70 gramos.

Para Karme Nature® siempre ha sido un reto ser punteros a la hora de ofrecer la más avanzada gama del mercado.

Karme Nature® no podía dejar de ser fiel a su compromiso con el medio ambiente y dispone de toda la línea Eco Nature® en stock, para todos esos clientes que como nosotros ayudan a la sostenibilidad.



PRODUCTO RECOMENDADO
PARA EL USO ALIMENTARIO



PRODUCTO
PERSONALIZABLE



PRODUCTO
RECICLABLE

** Debido a las constantes variaciones de materias primas, nos reservamos el derecho de cambiar los precios sin previo aviso. Los precios siempre se muestran actualizados en nuestra web www.karme.es.*



ROLLO MANTEL PAPEL BLANCO
**ESPECIAL
CASH**

REF.	MEDIDA	GRAMAJE	UDS. / CAJA	CAJAS PALÉ	€/ ROLLO	PERSONALIZADO	
						€/ 1 TINTA	€/ 2 TINTAS
PR135	1x100 m	35	6	18	12,45 €	18,37 €	20,32 €
PR137	1x100 m	38	6	18	13,46 €	19,31 €	21,30 €
PR140	1x100 m	40	6	18	13,78 €	20,57 €	23,02 €
PRK140	1x100 m	40 Eco Nature	6	18	13,78 €	20,57 €	23,02 €
PRK150	1x100m	50 Eco Nature	6	18	0,00 €	0,00 €	0,00 €
PR150E	1x100 m	50	6	18	17,51 €	27,95 €	32,21 €
PR120040	1x200 m	40	4	12	27,90 €	39,27 €	44,00 €
PR1.237	1,20x100 m	38	6	15	16,29 €	21,97 €	25,27 €
PR1.240	1,20x100 m	40	6	15	18,50 €	25,23 €	29,02 €
PRK1.2	1,20x100 m	40 Eco Nature	6	15	18,50 €	25,23 €	29,02 €
PR1.250E	1,20x100 m	50	6	15	23,56 €	32,62 €	37,21 €
PR15	1x5 m	38	60	18	1,73 €	-	-
PR110	1x10 m	38	24	18	2,61 €	-	-
PR125	1x25 m	38	15	18	4,52 €	-	-
PR15037	1x50 m	38	10	18	7,90 €	-	-

Pedido mínimo 1 rollo.

Mínimo a imprimir: 48 rollos.

Coste cliché: 1 metro - 120€/color (neto).

1,20 metros - 150€/color (neto).

Retractilado con código EAN.

ROLLO MANTEL PAPEL BLANCO - DECORADO
37 gr/m²
**ESPECIAL
CASH**

REF.	VARIANTE	MEDIDA	COLOR	DECORADO	UDS. / CAJA	€/ ROLLO
PRD1.2X	BP	1,20x100 m	Blanco	Buen provecho negro	6	22,10 €
PRD1.2X	MCNA	1,20x100 m	Blanco	Marcos naranja	6	22,10 €
PRD1.2X	CH	1,20x100 m	Blanco	Cachemir negro	6	22,10 €
PRD1.2X	MD	1,20x100 m	Blanco	Madera	6	22,10 €
PRD1.2X	PR	1,20x100 m	Blanco	Prensa negro	6	22,10 €
PRKD1.2X	BP	1,20x100 m	Eco Nature	Buen provecho	6	22,10 €
PRKD1.2X	PR	1,20x100 m	Eco Nature	Prensa negro	6	22,10 €
PRKD1.2X	MD	1,20x100 m	Eco Nature	Madera	6	22,10 €
PRKD1.2X	CH	1,20x100 m	Eco Nature	Cachemir	6	22,10 €

15 cajas por palé.

Pedido mínimo 1 rollo.

Retractilado con código EAN.

MARCOS NARANJA



ROLLO MANTEL PAPEL



ROLLO MANTEL PAPEL 1x100m - FONDO COLOR

40 gr. extra

ESPECIAL
CASH

PRF1X

- Negro - Var. NE
- Rojo - Var. RO
- Naranja - Var. NA
- Amarillo - Var. AM
- Verde - Var. VE
- Lila - Var. LI
- Gris - Var. GR
- Burdeos - Var. BU
- Chocolate - Var. CH
- Salmón - Var. SA
- Pistacho - Var. PI
- Azul - Var. AZ
- Fucsia - Var. FU

6 uds. por caja.

18 cajas por palé.

Pedido mínimo 1 rollo.

Pedido mínimo a imprimir 30 rollos.

Impreso personalizado aumenta 30% el precio.

Coste cliché 120€/color (neto).

27,53 € /ud.



ROLLO MANTEL PAPEL 1,20x100m - FONDO COLOR

40 gr. extra

ESPECIAL
CASH

PRF1.2X

- Negro - Var. NE
- Rojo - Var. RO
- Naranja - Var. NA
- Verde - Var. VE
- Lila - Var. LI
- Gris - Var. GR
- Burdeos - Var. BU
- Chocolate - Var. CH
- Pistacho - Var. PI
- Azul - Var. AZ
- Fucsia - Var. FU

6 uds. por caja.

15 cajas por palé.

Pedido mínimo 1 rollo.

Pedido mínimo a imprimir 30 rollos.

Impreso personalizado aumenta 30% el precio.

Coste cliché 150€/color (neto).

32,95 € /ud.



— MANTEL PAPEL CORTADO 100X100

SERVILLETA 40X40 PUNTA PUNTA 1/8 NARANJA

MANTEL PAPEL CORTADO

A la hora de vestir la mesa es uno de los productos más demandados por prácticos y económicos.

En **Karme Nature**® disponemos de la más amplia oferta del mercado por la cantidad de medidas, calidades y diseños estándar que ofrecemos a nuestros clientes.

Karme Nature® ha hecho del mantel cortado de papel un producto para satisfacer tanto a los que buscan dar a la mesa un aire más elegante y clásico como a los que buscan darle un toque más vanguardista y desenfadado.

No nos olvidamos, de los que como nosotros prefieren un planeta más verde y sostenible y apuestan por los manteles ecológicos. Para ellos disponemos de una variadísima oferta.

** Debido a las constantes variaciones de materias primas, nos reservamos el derecho de cambiar los precios sin previo aviso. Los precios siempre se muestran actualizados en nuestra web www.karme.es.*



MANTEL PAPEL CORTADO

REF.	MEDIDA	GRAMAJE	UDS. / CAJA	CAJAS PALÉ	€ / CAJA	PERSONALIZADO	
						€ / 1 TINTA	€ / 2 TINTAS
P10035	100x100 cm	35	480	24	53,14 €	73,44 €	84,38 €
P10035400	100x100 cm	35	400	24	44,56 €	61,92 €	71,20 €
PK10035	100x100 cm	35 Eco Nature	400	24	44,56 €	61,92 €	71,20 €
P10037	100x100 cm	37	480	24	56,35 €	76,90 €	88,18 €
P10037400	100x100 cm	37	400	24	47,48 €	64,96 €	74,80 €
P10040	100x100 cm	40	480	24	60,24 €	82,27 €	94,46 €
PK10040	100x100 cm	40 Eco Nature	480	24	60,24 €	82,27 €	94,46 €
PK10050	100x100 cm	50 Eco Nature	480	24	0,00 €	0,00 €	0,00 €
P10050E	100x100 cm	50 Extra	400	24	67,80 €	94,76 €	109,00 €
P10012035	100x120 cm	35	400	24	53,72 €	74,40 €	85,60 €
P10012040	100x120 cm	40	400	24	60,28 €	82,36 €	94,76 €
PK10012040	100x120 cm	40 Eco Nature	400	24	60,28 €	82,36 €	94,76 €
P10014040	100x140 cm	40	400	18	86,20 €	109,16 €	125,40 €
P12037	120x120 cm	37	300	18	52,89 €	72,21 €	82,92 €
P12040	120x120 cm	40	300	18	58,50 €	81,87 €	94,17 €
PK12040	120x120 cm	40 Eco Nature	300	18	58,50 €	81,87 €	94,17 €
P12050E	120x120 cm	50 Extra	300	18	73,71 €	103,17 €	115,68 €
P8040	80x80 cm	40	500	28	44,50 €	62,05 €	71,35 €
P8012040	80x120 cm	40	500	24	63,35 €	85,35 €	98,10 €
PK10060	100x100 cm	Kraft verj. 60 Eco Nature	400	24	98,64 €	138,12 €	154,72 €
PK12060	120x120 cm	Kraft verj. 60 Eco Nature	300	18	107,70 €	150,87 €	168,90 €

Pedido mínimo 1 caja.

Pedido mínimo impreso 12 cajas. Consultar cliché.



MANTEL PAPEL CORTADO
**ESPECIAL
CASH**

REF.	MEDIDA	GRAMAJE	UDS. / CAJA	€ / CAJA
PCS10035	100x100 cm	35	400 (4x100)	50,24 €
PKCS10035	100x100 cm	35 Eco Nature	400 (4x100)	50,24 €

24 cajas por palé.

Pedido mínimo 1 caja.

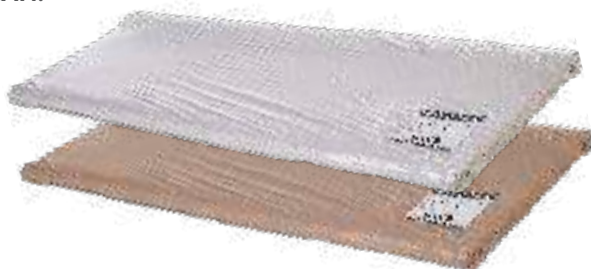
Retractilado con código EAN.



MANTEL PAPEL CORTADO DECORADO



BUEN PROVECHO



MANTEL PAPEL CORTADO 100x100 cm - DECORADO



REF.	VARIANTE	BASE	DECORADO	GR	UDS. / CAJA	€ / CAJA
PD100GX	BP	Blanco	Buen provecho	35	400	55,56 €
PD100GX	MD	Blanco	Madera	35	400	55,56 €
PD100GX	CH	Blanco	Cachemir	35	400	55,56 €
PKD100GX	BP	Eco Nature	Buen provecho	35	400	55,56 €
PKD100GX	MD	Eco Nature	Madera	35	400	55,56 €
PKD100GX	CH	Eco Nature	Cachemir	35	400	55,56 €

24 cajas por palé.

Pedido mínimo 1 caja.

Se pueden hacer otros decorados anónimos:

Para 12 cajas aumenta un 10%.

Para 24 cajas aumenta un 5%.

A granel y sin plastificar. Código EAN en la caja.



MADERA



MANTEL PAPEL CORTADO 100x100 cm - DECORADO



Retractilado y etiquetado

REF.	BASE	DECORADO	GR	UDS. / CAJA	€ / CAJA
PD100EBP	Blanco	Buen provecho	35	400	57,12 €
PD100EMD	Blanco	Madera	35	400	57,12 €
PD100ECH	Blanco	Cachemir	35	400	57,12 €
PD100CURO	Blanco	Cuadros rojo	35	400	57,12 €
PD100CUAZ	Blanco	Cuadros azul	35	400	57,12 €
PD100CUVE	Blanco	Cuadros verde	35	400	57,12 €
PD100MCNA	Blanco	Marcos naranja	35	400	57,12 €
PD100TC	Blanco	Tic tac	35	400	57,12 €
PKD100EBP	Eco Nature	Buen provecho	35	400	57,12 €
PKD100EMD	Eco Nature	Madera	35	400	57,12 €
PKD100ECH	Eco Nature	Cachemir	35	400	57,12 €

Pedido mínimo 1 caja.

Se pueden hacer otros decorados anónimos:

Para 12 cajas aumenta un 10%.

Para 24 cajas aumenta un 5%.

Retractilado con código EAN.



CACHEMIR



MANTEL PAPEL CORTADO DECORADO



CUADROS ROJO



MARCOS NARANJA



CUADROS AZUL



TIC TAC



CUADROS VERDE



BUEN PROVECHO



MADERA



CACHEMIR



EUROPA



PARÍS



BOUQUET



MARISCO

MANTEL PAPEL CORTADO DECORADO



MANTEL PAPEL CORTADO 100x100cm - DECORADO

ESPECIAL
CASH

REF.	COLOR	DECORADO	GR	UDS. / CAJA	€ / CAJA
PD100EU	Blanco	Europa	35	400 (4x100)	58,44 €
PD100PA	Blanco	París	35	400 (4x100)	58,44 €
PD100BQ	Blanco	Bouquet	35	400 (4x100)	58,44 €
PD100MA	Blanco	Marisco	35	400 (4x100)	58,44 €
PD100PR	Blanco	Prensa Negro	35	400 (4x100)	58,44 €
PD100MGMA	Blanco	Magnolia	35	400 (4x100)	58,44 €
PD100BH	Blanco	Bahía	35	400 (4x100)	58,44 €
PKD100PR	Eco Nature	Prensa negro	35	400 (4x100)	58,44 €

24 cajas por palé.

Pedido mínimo 1 caja.

Retractilado con código EAN.



PRENSA



MAGNOLIA



BAHÍA



PRENSA



CACHEMIR



PRENSA



BOUQUET



MADERA



ECO
nature®

CACHEMIR



ECO
nature®

MADERA

MANTEL PAPEL CORTADO DECORADO



PARÍS

MARCOS NARANJA



MANTEL PAPEL CORTADO 120x120 cm - DECORADO

**ESPECIAL
CASH**
37 gr/m²

REF.	VARIANTE	COLOR	DECORADO	UDS. / CAJA	€ / CAJA
PD120X	CH	Blanco	Cachemir	300 (3x100)	71,55 €
PD120X	PR	Blanco	Prensa	300 (3x100)	71,55 €
PD120X	PA	Blanco	Paris	300 (3x100)	71,55 €
PD120X	MCNA	Blanco	Marcos naranja	300 (3x100)	71,55 €
PD120X	BQ	Blanco	Bouquet	300 (3x100)	71,55 €
PD120X	MD	Blanco	Madera	300 (3x100)	71,55 €
PD120X	BP	Blanco	Buen provecho	300 (3x100)	71,55 €
PKD120CH	CH	Eco Nature	Cachemir	300 (3x100)	71,55 €
PKD120MD	MD	Eco Nature	Madera	300 (3x100)	71,55 €
PKD120BP	BP	Eco Nature	Buen provecho	300 (3x100)	71,55 €

Se pueden hacer otros decorados anónimos:

Para 12 cajas aumenta un 10%.

Para 24 cajas aumenta un 5%.

18 cajas por palé.

Pedido mínimo 1 caja.

Retractilado con código EAN.



BUEN PROVECHO



BUEN PROVECHO

ECO
nature®

MANTEL PAPEL CORTADO 100x120 cm - DECORADO

**ESPECIAL
CASH**
37 gr/m²

REF.	VARIANTE	COLOR	DECORADO	UDS. / CAJA	€ / CAJA
PD100120X	CH	Blanco	Cachemir	400 (4x100)	77,32 €
PD100120X	MD	Blanco	Madera	400 (4x100)	77,32 €
PD100120X	MCNA	Blanco	Marcos naranja	400 (4x100)	77,32 €
PD100120X	BP	Blanco	Buen provecho	400 (4x100)	77,32 €
PKD100120X	CH	Eco Nature	Cachemir	400 (4x100)	77,32 €
PKD100120X	MD	Eco Nature	Madera	400 (4x100)	77,32 €
PKD100120X	BP	Eco Nature	Buen provecho	400 (4x100)	77,32 €

Se pueden hacer otros decorados anónimos:

Para 12 cajas aumenta un 10%.

Para 24 cajas aumenta un 5%.

24 cajas por palé.

Pedido mínimo 1 caja.

Retractilado con código EAN.



MANTEL CORTADO 100x100cm - FONDO COLOR



40 gr. extra

PF10040EX

- | | |
|----------------------|-----------------------|
| ● Negro - Var. NE | ● Burdeos - Var. BU |
| ● Rojo - Var. RO | ● Chocolate - Var. CH |
| ● Naranja - Var. NA | ● Salmón - Var. SA |
| ● Amarillo - Var. AM | ● Pistacho - Var. PI |
| ● Verde - Var. VE | ● Azul - Var. AZ |
| ● Lila - Var. LI | ● Fucsia - Var. FU |
| ● Gris - Var. GR | |

400 uds. por caja (4 packs de 100 uds.).
 20 cajas por palé.
 Pedido mínimo 1 caja.
 Impreso personalizado aumenta 30% el precio.
 Coste cliché 120€/color (neto).
 Pedido mínimo a imprimir 12 cajas.
Retractilado con código EAN.

101,04 € /caja



MANTEL CORTADO 100x120cm - FONDO COLOR



40 gr. extra

PF10012040EX

- | | |
|-----------------------|---------------------|
| ● Negro - Var. NE | ● Burdeos - Var. BU |
| ● Chocolate - Var. CH | ● Azul - Var. AZ |

400 uds. por caja (4 packs de 100 uds.).
 24 cajas por palé.
 Pedido mínimo 1 caja.
 Posibilidad de otros colores, mínimo 10 cajas (+20% PVP).
 Impreso personalizado aumenta 30% el precio.
 Coste cliché 120€/color (neto).
 Pedido mínimo a imprimir 12 cajas.
Retractilado con código EAN.

124,16 € /caja



MANTEL PAPEL CORTADO



MANTEL CORTADO 120x120cm - FONDO COLOR

ESPECIAL
CASH

40 gr. extra

PF12040EX

- Negro - Var. NE
- Rojo - Var. RO
- Naranja - Var. NA
- Pistacho - Var. PI
- Azul - Var. AZ
- Fucsia - Var. FU
- Burdeos - Var. BU
- Chocolate - Var. CH
- Salmón - Var. SA
- Verde - Var. VE
- Lila - Var. LI
- Gris - Var. GR

300 uds. por caja.

18 cajas por palé.

Pedido mínimo 1 caja.

Impreso personalizado aumenta 30% el precio.

Coste cliché 150€/color (neto).

Pedido mínimo a imprimir 12 cajas.

Retractilado con código EAN.

119,67 € /caja



PINZAS

PZSMP

Pinza sujetamantel plástico

100 uds. por pack.

20 packs por caja.

9,40 € /pack





— MANTEL 100X100 PLEGADO 1/8 MADERA
 SERVILLETA 40X40 1/4 2 CAPAS ECO NATURE
 KANGURO AIR SOFT® 40X40 CHOCOLATE

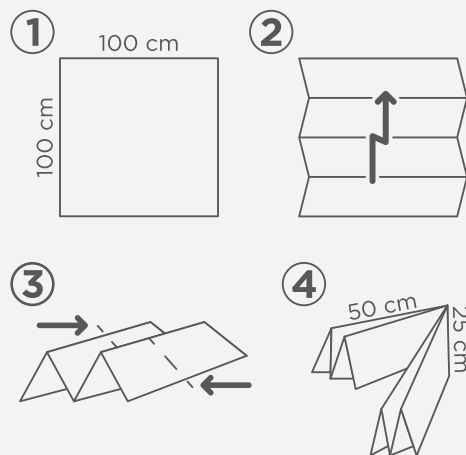

MANTEL PAPEL 100X100 PLEGADO 1/8

En **Karme Nature®**, empresa innovadora y dinámica, siempre dispuesta a dar soluciones prácticas a sus clientes, fabricamos el mantel de 100x100 plegado a 1/8 al precio más competitivo del mercado.

Especialmente indicado para esos negocios que disponen de poco espacio, ya que van envasados en cajas más pequeñas (50x25 en su base) y se dispensan del paquete de uno en uno.

Es como se comercializará mayormente el mantel de 100x100 en un futuro.

Sus reducidas dimensiones una vez plegado y retractilado, lo hacen especialmente indicado para cash & carry donde el espacio es tan importante.

Presentamos este innovador mantel en una variada gama estándar en cuanto a calidades y diseños.

* Debido a las constantes variaciones de materias primas, nos reservamos el derecho de cambiar los precios sin previo aviso. Los precios siempre se muestran actualizados en nuestra web www.karme.es.



MANTEL PAPEL 100x100cm PLEGADO 1/8

ESPECIAL
CASH

REF.	VARIANTE	COLOR	GR / MODELO	UDS. / CAJA	€ / CAJA	PERSONALIZADO	
						€ / 1 TINTA	€ / 2 TINTAS
PDB10035	-	Blanco	35 gr	250 (5x50)	30,73 €	43,00 €	48,28 €
PDB10040	-	Blanco	40 gr	250 (5x50)	34,55 €	48,40 €	54,25 €
Pddb100X	BP	Blanco	Buen provecho	250 (5x50)	48,28 €	-	-
Pddb100X	MCNA	Blanco	Marcos naranja	250 (5x50)	48,28 €	-	-
Pddb100X	DA	Blanco	Damas	250 (5x50)	48,28 €	-	-
Pddb100X	MD	Blanco	Madera	250 (5x50)	48,28 €	-	-
Pddb100X	NM	Blanco	Números	250 (5x50)	48,28 €	-	-
Pddb100X	PR	Blanco	Prensa	250 (5x50)	48,28 €	-	-
Pddb100X	CH	Blanco	Cachemir	250 (5x50)	48,28 €	-	-
PfDB100X	NE	Negro	Fondo	250 (5x50)	65,63 €	85,30 €	91,85 €
PfDB100X	BU	Burdeos	Fondo	250 (5x50)	65,63 €	85,30 €	91,85 €
PfDB100X	AZ	Azul	Fondo	250 (5x50)	65,63 €	85,30 €	91,85 €
PKDB10040	-	Eco Nature	40 gr	250 (5x50)	34,55 €	48,40 €	47,00 €
PKddb100X	BP	Eco Nature	Buen provecho	250 (5x50)	45,58 €	-	-
PKddb100X	MD	Eco Nature	Madera	250 (5x50)	45,58 €	-	-
PKddb100X	CH	Eco Nature	Cachemir	250 (5x50)	45,58 €	-	-

30 cajas por palé.

Pedido mínimo 1 caja.

Pedido mínimo impresión: 15 cajas.

Coste cliché: 120€/color (neto).

Retractilado con código EAN.



BLANCO (BL)



NEGRO (NE)



BURDEOS (BU)



AZUL (AZ)



ECO NATURE (K)



DAMAS



ROLLO MANTEL NOVOTEX® 0,40X48M AZUL

MANTEL INDIVIDUAL DE PAPEL 30X40 TENIS

KANGURO AIR SOFT® 33X40 TENIS

MANTEL INDIVIDUAL DE PAPEL

Especialmente concebido por aquellos que apuestan por lo práctico y económico sin que por ello tengan que renunciar a dar un toque personal a su negocio.

Para todos ellos, **Karme Nature®** presenta en este catálogo una variadísima gama de mantelitos de papel con las más diversas calidades y diseños para satisfacer sus más exigentes necesidades.

Hemos apostado abiertamente por los ecológicos ya que en los últimos años han tenido una gran aceptación.

** Debido a las constantes variaciones de materias primas, nos reservamos el derecho de cambiar los precios sin previo aviso. Los precios siempre se muestran actualizados en nuestra web www.karme.es.*

MANTEL INDIVIDUAL DE PAPEL



MANTEL INDIVIDUAL DE PAPEL 30x40cm

BEST PRICE

REF.	COLOR	GR	UDS. / CAJA	€ / CAJA
P304037	Blanco	37	1000	17,82 €
P304037BP	Blanco + Buen provecho	37	1000	19,80 €
P304040	Blanco	40	1000	19,25 €
P304040BP	Blanco + Buen provecho	40	1000	21,23 €
PK304040	Eco Nature con logo	40	1000	21,10 €
PK3040402	Eco Nature sin logo	40	1000	0,00 €
PK304040BP	Eco Nature + Buen provecho	40	1000	21,64 €
PK304060	Kraft Verjurado (sin gofrar)	60	1000	38,80 €
PK3040120	Eco Nature	120	1000	48,18 €

48 cajas por palé.

Pedido mínimo 1 caja.

A granel y sin plastificar. Código EAN en la caja.



MANTEL INDIVIDUAL DE PAPEL 35x50cm

REF.	COLOR	GR	UDS. / CAJA	€ / CAJA
P355037	Blanco	37	1000	30,89 €
P355037BP	Blanco + Buen provecho	37	1000	33,99 €
P355040	Blanco	40	1000	33,99 €
P355040BP	Blanco + Buen provecho	40	1000	36,96 €
PK355040	Eco Nature	40	1000	33,95 €
PK355040BP	Eco Nature + Buen provecho	40	1000	34,28 €

42 cajas por palé.

Pedido mínimo 1 caja.

A granel y sin plastificar. Código EAN en la caja.

BUEN PROVECHO



GOURMET



BUEN PROVECHO TRAZOS



VICHY



TENIS



BUEN PROVECHO PISTACHO



BUEN PROVECHO TURQUESA



BUEN PROVECHO FUCSIA



BUEN PROVECHO



ITALIA



HAVANA



MALLORCA



PARÍS



MANTEL INDIVIDUAL DE PAPEL 30x40cm - DECORADO
40 gr. extra

ESPECIAL
CASH

REF.	COLOR	DECORADO	UDS. / CAJA	€ / CAJA
PD304040EGM	Blanco	Gourmet	1.000 (2x500)	28,38 €
PD304040ETR	Blanco	Buen Provecho trazos	1.000 (2x500)	28,38 €
PD304040EVY	Blanco	Vichy	1.000 (2x500)	28,38 €
PD304040ETN	Blanco	Tenis	1.000 (2x500)	28,38 €
PD304040EBPPI	Blanco	Buen Provecho pistacho	1.000 (2x500)	28,38 €
PD304040EBPTU	Blanco	Buen Provecho turquesa	1.000 (2x500)	28,38 €
PD304040EBPFU	Blanco	Buen Provecho fucsia	1.000 (2x500)	28,38 €
PD304040EBP	Blanco	Buen provecho	1.000 (2x500)	28,38 €
PD304040EIT	Blanco	Italia	1.000 (2x500)	30,80 €
PD304040EHV	Blanco	Havana	1.000 (2x500)	30,80 €
PD304040EML	Blanco	Mallorca	1.000 (2x500)	30,80 €
PD304040EPA	Blanco	París (2 tintas)	1.000 (2x500)	30,80 €
PD304040SH	Blanco	Shangai	1.000 (2x500)	30,80 €
PD304040EEDH	Blanco	Edinburgh	1.000 (2x500)	30,80 €

48 cajas por palé.

Pedido mínimo 1 caja.

Plastificado cada 500 uds. + código EAN.



SHANGAI



EDINBURGH

MANTEL INDIVIDUAL DE PAPEL

ESPECIAL CASH



MANTEL INDIVIDUAL DE PAPEL 30x40cm - DECORADO

40 gr. extra - Decorado

REF.	DECORADO
PKD304040GM	Gourmet
PKD304040BD	Bodega
PKD304040BG	Burger
PKD304040MD	Madera
PKD304040AR	Arpillera
PKD304040BP	Buen provecho

1.000 uds. por caja (2 packs de 500 uds.).
48 cajas por palé.
Pedido mínimo 1 caja.
Plastificado cada 500 uds. + código EAN.

28,38 € /caja

ESPECIAL
CASH

MANTEL INDIVIDUAL DE PAPEL 30x40cm 120 GR. EXTRA - DECORADO

REF.	DECORADO
PKD3040120EAR	Arpillera

1.000 uds. por caja (2 packs de 500 uds.).
48 cajas por palé.
Pedido mínimo 1 caja.
Plastificado cada 500 uds. + código EAN.

0,00 € /caja

120 GR



MANTEL INDIVIDUAL DE PAPEL



MANTEL INDIVIDUAL DE PAPEL 30x40cm - FONDO COLOR

ESPECIAL
CASH

40 gr. extra

PF3040X

- | | |
|----------------------|-----------------------|
| ● Negro - Var. NE | ● Burdeos - Var. BU |
| ● Rojo - Var. RO | ● Chocolate - Var. CH |
| ● Naranja - Var. NA | ● Salmón - Var. SA |
| ● Amarillo - Var. AM | ● Pistacho - Var. PI |
| ● Verde - Var. VE | ● Turquesa - Var. TU |
| ● Azul - Var. AZ | ● Lila - Var. LI |
| ● Fucsia - Var. FU | ● Gris - Var. GR |

1.000 uds. por caja (2 packs x 500 uds.).

48 cajas por palé.

Pedido mínimo 1 caja.

Plastificado cada 500 uds. + código EAN.

36,63 € /caja



MANTEL INDIVIDUAL DE PAPEL 30x40cm - FONDO COLOR DECORADO

ESPECIAL
CASH

40 gr. extra - Buen Provecho

PF3040BPX

- | | |
|--------------------------------------|--------------------------------------|
| ● Negro + Buen provecho - Var. NE | ● Burdeos + Buen provecho - Var. BU |
| ● Naranja + Buen provecho - Var. NA | ● Pistacho + Buen provecho - Var. PI |
| ● Turquesa + Buen provecho - Var. TU | ● Azul + Buen provecho - Var. AZ |
| ● Fucsia + Buen provecho - Var. FU | |

1.000 uds. por caja (2 packs x 500 uds.).

48 cajas por palé.

Pedido mínimo 1 caja.

Plastificado cada 500 uds. + código EAN.

19,03 € /caja



MANTEL INDIVIDUAL DE PAPEL



MANTEL INDIVIDUAL DE PAPEL 35x50cm - FONDO COLOR

40 gr. extra

ESPECIAL
CASH

PF3550X

● Negro - Var. NE

● Burdeos - Var. BU

1.000 uds. por caja (2 packs x 500 uds.).

42 cajas por palé.

Pedido mínimo 1 caja.

Para otros colores:

Para 10 cajas: +20%

Para 20 cajas: +10%

Plastificado cada 500 uds. + código EAN.





CACHEMIR NEGRO



CACHEMIR BURDEOS



EUROPA



PRENSA NEGRO



PATA GALLO NEGRO



PATA GALLO BURDEOS



MARISCO AZUL



MARINERO AZUL



PATA GALLO MARRÓN



CACHEMIR NEGRO



YUTE MARRÓN



PRENSA NEGRO



MANTEL INDIVIDUAL DE PAPEL 30x40cm - DECORADO

ESPECIAL
CASH

Estuche decorado

REF.	DECORADO	GR	UDS. / ESTUCHE	EST. / CAJA	€ / ESTUCHE
PD304045ECHNE	Cachemir negro	45	500	5	20,19 €
PD304045ECHBU	Cachemir burdeos	45	500	5	20,19 €
PD304045EEU	Europa	45	500	5	20,19 €
PD304045EPR	Prensa negro	45	500	5	20,19 €
PD304045EPGNE	Pata gallo negro	45	500	5	20,19 €
PD304045EPGBU	Pata gallo burdeos	45	500	5	20,19 €
PD304045EMA	Marisco azul	45	500	5	20,19 €
PD304045EMN	Marinero azul	45	500	5	20,19 €
PKD304050PG	Eco Nature + Pata gallo marrón	50	500	5	20,19 €
PKD304050CH	Eco Nature + Cachemir negro	50	500	5	20,19 €
PKD304050YU	Eco Nature + Yute marrón	50	500	5	20,19 €
PKD304050PR	Eco Nature + Prensa negro	50	500	5	20,19 €

24 cajas por palé.

Pedido mínimo 1 estuche.

Retractilado con código EAN.

RESTAURANT



RESTAURANT
La Parrill
carns - cuina -



MANTEL INDIVIDUAL DE PAPEL 30x40cm - PERSONALIZADO

REF.	COLOR	GRAMAJE	UDS. / CAJA	€ / CAJA (SEGÚN CANTIDAD)				
				€/10	€/20	€/30	€/50	€/100
PI304037	Blanco	37	1000	31,75 €	24,93 €	21,92 €	20,02 €	18,54 €
PI304040E	Blanco	40 Extra	1000	39,37 €	33,98 €	32,48 €	24,19 €	21,92 €
PI304045E	Blanco	45 Extra	1000	42,32 €	35,89 €	33,24 €	27,19 €	24,19 €
PI304070E	Blanco	70 Extra	1000	54,29 €	46,67 €	40,99 €	40,81 €	40,36 €
PFI304040EX	Fondo	40 Extra	1000	59,69 €	54,02 €	51,37 €	40,94 €	33,17 €
PFI304045EX	Fondo	45 Extra	1000	63,47 €	58,04 €	55,52 €	46,86 €	40,81 €
PFI304050EX	Fondo	50 Extra	1000	67,50 €	63,10 €	58,71 €	49,89 €	44,02 €
PFI304070EX	Fondo	70 Extra	1000	79,22 €	73,36 €	70,43 €	66,03 €	61,63 €
PKI304040	Eco Nature	40	1000	39,30 €	33,98 €	32,49 €	24,19 €	21,91 €
PKI304050	Eco Nature	50	1000	49,28 €	38,15 €	30,90 €	30,23 €	27,29 €
PKI304060	Kraft	60 Kraft verjurado	1000	60,46 €	50,61 €	45,34 €	42,56 €	40,81 €

48 cajas por palé.

1 tinta - Mínimo 10 millares.

2 tintas - Mínimo 20 millares. aumenta 10% PVP.

Clichés 45€ por tinta (neto). Cliché reducido (máx. 15x15 cm.) 20€/tinta neto.

Posibilidad de añadir orla estándar sin cargo adicional.

MANTEL INDIVIDUAL DE PAPEL 35x50cm - PERSONALIZADO

REF.	COLOR	GRAMAJE	UDS. / CAJA	€ / CAJA (SEGÚN CANTIDAD)				
				€/10	€/20	€/30	€/50	€/100
PI355037	Blanco	37	1000	43,24 €	33,98 €	33,41 €	30,38 €	27,06 €
PI355040E	Blanco	40 Extra	1000	56,07 €	46,46 €	42,32 €	36,64 €	31,75 €
PI355050E	Blanco	50 Extra	1000	65,75 €	52,90 €	46,46 €	43,07 €	39,29 €
PFI355040EX	Fondo	40 Extra	1000	87,34 €	78,21 €	46,46 €	62,70 €	54,10 €
PFI355050EX	Fondo	50 Extra	1000	102,91 €	98,82 €	89,84 €	83,04 €	59,50 €
PKI355040	Eco Nature	40	1000	56,07 €	46,46 €	42,32 €	36,65 €	31,76 €
PKI355060	Kraft	60 Kraft verj.	1000	82,13 €	77,83 €	72,85 €	68,76 €	67,24 €

42 cajas por palé.

1 tinta - Mínimo 10 millares.

2 tintas - Mínimo 20 millares. aumenta 10% PVP.

Clichés 60€ por tinta (neto). Cliché reducido (máx. 15x15 cm.) 20€/tinta neto.

Posibilidad de añadir orla estándar sin cargo adicional.



EMBARCADERO



CORCHOS



LISTONES



TRONCO



PARAGUAS



PICNIC

MANTEL INDIVIDUAL DE PAPEL 30X40 IMPRESIÓN OFFSET

Karme Nature® en su afán continuo por mejorar el servicio a sus clientes y darles mas opciones de negocio, pone a su disposición una elegante y simpática gama de manteles individuales impresos en offset.

Esta tecnología nos permite presentarles un producto superior por su belleza, textura y acabado.

Sin duda estos manteles le darán un toque de distinción a su mesa haciéndola mas moderna y elegante o si lo prefiere también mas atrevida y rompedora.

MANTEL INDIVIDUAL DE PAPEL OFFSET



MANTEL INDIVIDUAL DE PAPEL OFFSET 30x42cm

Decorado

REF.	DECORADO	GR	UDS. / PACK	€ / PACK
POD3042MB	Embarcadero	80	250	26,45 €
POD3042TR	Tronco	80	250	26,45 €
POD3042CC	Corchos	80	250	26,45 €
POD3042PG	Paraguas	80	250	26,45 €
POD3042LS	Listones	80	250	26,45 €
POD3042PN	Picnic	80	250	26,45 €
POD3042ZN	Zen	80	250	26,45 €
POD3042ND	Nudo	80	250	26,45 €
POD3042BV	Bodegón vino	80	250	26,45 €
POD3042BT	Botellas	80	250	26,45 €



ZEN



NUDO



BODEGÓN VINO



BOTELLAS

Mínimo 1 pack.

MANTEL INDIVIDUAL DE PAPEL OFFSET 30x42cm

Personalizado

REF.	GR / TINTAS	UDS. / PACK	PRECIO POR MILLAR						
			€/ 2000	€/ 5000	€/ 10000	€/ 25000	€/ 50000	€/ 75000	€/ 100000
PIO3042	80 / 1 tinta	250	119,60 €	97,52 €	82,26 €	73,62 €	66,95 €	67,42 €	65,07 €
P2IO3042	80 / 2 tintas	250	-	122,70 €	106,40 €	85,32 €	77,54 €	75,57 €	73,67 €
P4IO3042	80 / 4 tintas	250	-	147,40 €	133,60 €	104,00 €	95,59 €	86,24 €	83,69 €

Las planchas se cobran en cada pedido.

Tamaño tipográfico mínimo para impresión en calidad 6 pts.

El cliente debe proporcionar el dibujo a imprimir en formato .pdf.

Precio planchas preimpresión:

1 tinta: 25,00 € (neto)

2 tintas: 35,00 € (neto)

4 tintas: 50,00 € (neto)





SERVILLETAS DE PAPEL

Servilletas 40x40
Servilletas 30x40
Kangucel®
Mini kangucel
Servilletas 33x33
Servilletas 30x30
Servilletas 20x20
Servilletas zig zag
Miniservis

Karme Nature® consciente de la trascendencia de este producto tan popular no podía permanecer ajena a su desarrollo y desde el principio que nos especializamos en su fabricación. Disponemos de una extensa gama de tamaños, formas, colores, diseños, texturas, etc.

Comprendemos que las ecológicas y recicladas, se están imponiendo por cuestiones medioambientales sin dejar de ser productos de buena calidad.

Para su fabricación, utilizamos celulosa de la mejor calidad y son ideales para personalizar.



PRODUCTO RECOMENDADO
PARA EL USO ALIMENTARIO



PRODUCTO
PERSONALIZABLE



PRODUCTO
RECICLABLE

** Debido a las constantes variaciones de materias primas, nos reservamos el derecho de cambiar los precios sin previo aviso. Los precios siempre se muestran actualizados en nuestra web www.karme.es.*

40x40 2 CAPAS CENEFA

REF.	COLOR	CAJAS / PALÉ	UDS. / CAJA	€ / CAJA	UDS. / CAJA	€ / CAJA	
						€ / 1 TINTA	€ / 2 TINTAS
P40100	Blanco	42	2.400 (24x100)	58,56 €	2.400 (24x100)	69,89 €	73,20 €
P4090	Blanco	48	2.160 (24x90)	53,28 €	-	-	-
P4048	Blanco	24	2.400 (48x50)	61,44 €	-	-	-
P4012	Blanco	24	1.200 (12x100)	29,76 €	-	-	-
P4024	Blanco	36	1.200 (24x50)	31,44 €	-	-	-
P403	(3 capas) Blanco	36	1.800 (24x75)	71,78 €	1.800 (24x75)	87,44 €	92,64 €
PK4024	Eco Nature	24	2.400 (24x100)	61,32 €	2.400 (24x100)	69,89 €	73,20 €
PK4012	Eco Nature	42	1.200 (12x100)	31,33 €	-	-	-
P40NE	Negro	36	1.200 (24x50)	55,68 €	2.400 (24x100)	131,16 €	138,41 €
P40BU	Burdeos	36	1.200 (24x50)	53,04 €	2.400 (24x100)	116,50 €	123,14 €
P40RO	Rojo	36	1.200 (24x50)	52,08 €	2.400 (24x100)	116,40 €	123,14 €
P40CH	Chocolate	36	1.200 (24x50)	52,56 €	2.400 (24x100)	126,48 €	133,20 €
P40NA	Naranja	36	1.200 (24x50)	52,56 €	2.400 (24x100)	123,12 €	131,14 €
P40CR	Crema	36	1.200 (24x50)	42,00 €	2.400 (24x100)	109,92 €	117,84 €
P40AM	Amarillo	36	1.200 (24x50)	50,16 €	2.400 (24x100)	109,80 €	117,84 €
P40PI	Pistacho	36	1.200 (24x50)	57,84 €	2.400 (24x100)	131,04 €	138,48 €
P40VE	Verde	36	1.200 (24x50)	56,88 €	2.400 (24x100)	123,12 €	131,04 €
P40AZ	Azul	36	1.200 (24x50)	55,44 €	2.400 (24x100)	121,20 €	131,76 €
P40VI	Violeta	36	1.200 (24x50)	57,84 €	2.400 (24x100)	131,16 €	138,41 €
P40GR	Gris	36	1.200 (24x50)	55,44 €	2.400 (24x100)	121,20 €	129,12 €

Pedido mínimo 1 caja.

Mínimo impresión: 6 cajas (1 tinta). Cliché 20€/tinta neto. Para 12 cajas cliché sin cargo.

12 cajas (2 tintas). Cliché 2x20€/tinta neto. Para 24 cajas cliché sin cargo.



40x40 2 CAPAS CENEFA 1/8
Plegado americano 1/8 estándar

REF.	COLOR	UDS. / CAJA	€/CAJA	€/CAJA	
				€/1 TINTA	€/2 TINTA
P408	Blanco	1.200 (24x50)	34,62 €	38,28 €	39,96 €
PK408	Eco Nature	1.200 (24x50)	34,62 €	38,28 €	39,96 €
P40BU8	Burdeos	1.200 (24x50)	56,02 €	61,61 €	64,94 €
P40NE8	Negro	1.200 (24x50)	67,20 €	68,94 €	72,54 €

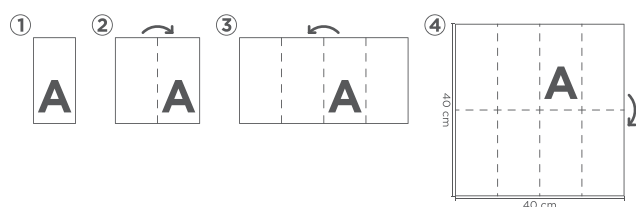

42 cajas por palé.

Pedido mínimo 1 caja. Posibilidad de otros colores, mínimo 10 cajas (+10% PVP).

Mínimo impresión:

12 cajas (1 tinta). Cliché 20€/tinta neto. Para 24 cajas cliché sin cargo.

24 cajas (2 tintas). Cliché 2x20€/tinta neto. Para 48 cajas cliché sin cargo.



SERVILLETAS 40X40 PUNTA PUNTA 1/4

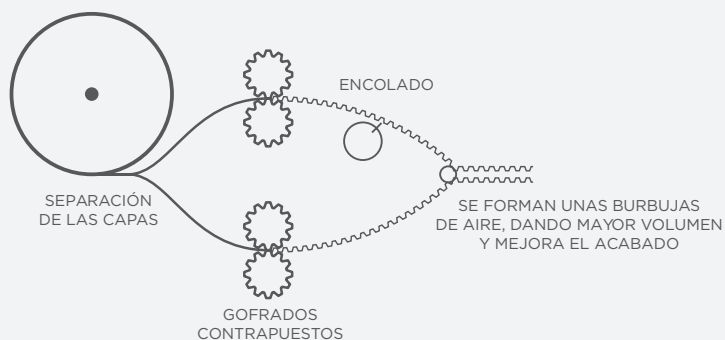

SERVILLETAS PUNTA PUNTA 40X40 1/4

karme nature® pone a su disposición una extensa gama de servilletas 40x40 punta punta 1/4.

Este tipo de servilleta se caracteriza por su extraordinaria suavidad y su gran volumen, cualidades que se consiguen por su innovador proceso de fabricación y porque utilizamos celulosa de primera calidad.

Las dos capas de celulosa, están punteadas y encoladas punto por punto, de manera que se forman pequeñas celdas de aire que le dan a la servilleta mayor esponjosidad y resistencia. Las presentamos en un extenso surtido de colores.

** Debido a las constantes variaciones de materias primas, nos reservamos el derecho de cambiar los precios sin previo aviso. Los precios siempre se muestran actualizados en nuestra web www.karme.es.*

SERVILLETAS 40X40 PUNTA PUNTA 1/4



REF.	VARIANTE	COLOR	UDS. / CAJA	€/CAJA	€/CAJA	
					€/1 TINTA	€/2 TINTAS
PP40	BL	Blanco	1.200 (24x50)	35,76 €	46,14 €	50,64 €
PP40RC	RC	Blanco reciclado	1.200 (24x50)	35,76 €	46,14 €	50,64 €
PP40K	K	Eco Nature	1.200 (24x50)	35,76 €	46,14 €	50,64 €
PP40SA	SA	Salmón	1.200 (24x50)	44,64 €	52,26 €	57,60 €
PP40CR	CR	Crema	1.200 (24x50)	44,64 €	52,26 €	57,60 €
PP40CE	CE	Celeste	1.200 (24x50)	44,64 €	52,26 €	57,60 €
PP40LI	LI	Lila	1.200 (24x50)	44,64 €	52,26 €	57,60 €
PP40RS	RS	Rosa	1.200 (24x50)	44,64 €	52,26 €	57,60 €
PP40NE	NE	Negro	1.200 (24x50)	55,92 €	65,39 €	71,64 €
PP40BU	BU	Burdeos	1.200 (24x50)	55,92 €	65,39 €	71,64 €
PP40RO	RO	Rojo	1.200 (24x50)	55,92 €	65,39 €	71,64 €
PP40CH	CH	Chocolate	1.200 (24x50)	55,92 €	65,39 €	71,64 €
PP40NA	NA	Naranja	1.200 (24x50)	55,92 €	65,39 €	71,64 €
PP40AM	AM	Amarillo	1.200 (24x50)	55,92 €	65,39 €	65,39 €
PP40PI	PI	Pistacho	1.200 (24x50)	55,92 €	65,39 €	71,64 €
PP40VE	VE	Verde	1.200 (24x50)	55,92 €	65,39 €	71,64 €
PP40TU	TU	Turquesa	1.200 (24x50)	55,92 €	65,39 €	71,64 €
PP40AZ	AZ	Azul	1.200 (24x50)	55,92 €	65,39 €	71,64 €
PP40VI	VI	Violeta	1.200 (24x50)	55,92 €	65,39 €	71,64 €
PP40FU	FU	Fucsia	1.200 (24x50)	55,92 €	65,39 €	71,64 €
PP40GR	GR	Gris	1.200 (24x50)	55,92 €	65,39 €	71,64 €

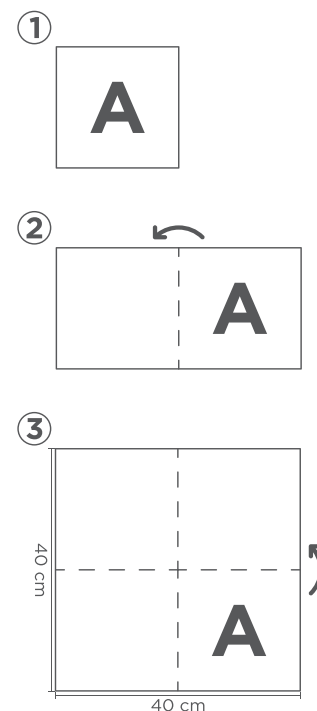

24 cajas por palé.

Pedido mínimo 1 caja.

Mínimo impresión:

12 cajas (1 tinta). Cliché 20€/tinta neto. Para 24 cajas cliché sin cargo.

24 cajas (2 tintas). Cliché 2x20€/tinta neto. Para 48 cajas cliché sin cargo.

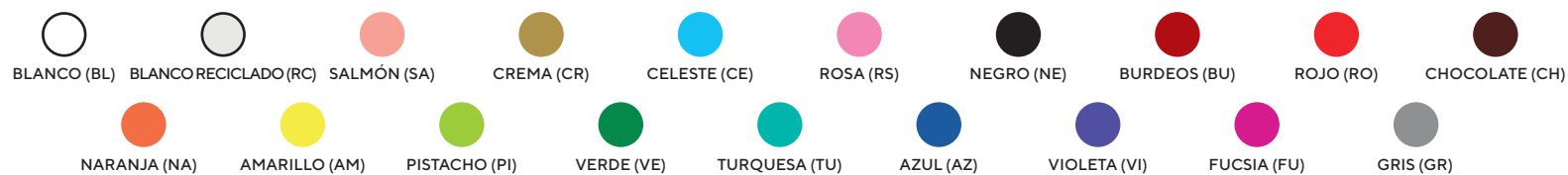

SERVILLETAS 40X40 PUNTA PUNTA 1/4 DECORADAS

 **40x40 PUNTA PUNTA 1/4 - DECORADAS**

REF.	DECORADO	CAJAS PALÉ	UDS. / CAJA	€/CAJA
PPD40LURO	Lunares rojo	42	600 (12x50)	22,22 €
PPD40LUFU	Lunares fucsia	42	600 (12x50)	22,22 €
PPD40LUTU	Lunares turquesa	42	600 (12x50)	22,22 €
PPD40CBBU	Cowboys burdeos	42	600 (12x50)	22,22 €
PPD40CBMA	Cowboys marrón	42	600 (12x50)	22,22 €
PPD40CBCR	Cowboys crema	42	600 (12x50)	22,22 €
PPD40CBVE	Cowboys verde	42	600 (12x50)	22,22 €
PPD40CBAZ	Cowboys azul	42	600 (12x50)	22,22 €

42 cajas por palé.
Pedido mínimo 1 caja.

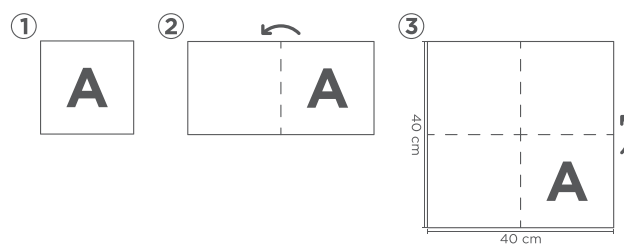

LUNARES



COWBOYS

SERVILLETAS 40X40 PUNTA PUNTA 1/4 DECORADAS



40x40 PUNTA PUNTA 1/4 - DECORADAS

REF.	DECORADO	CAJAS PALÉ	UDS. / CAJA	€/CAJA
PPD40BP	Buen provecho	42	600 (12x50)	21,43 €
PPD40CH	Cachemir	42	600 (12x50)	21,43 €
PPD40BQ	Bouquet	42	600 (12x50)	22,22 €
PPD40MG	Margas	42	600 (12x50)	22,22 €
PPD40PA	París	42	600 (12x50)	22,22 €
PPD40BE	Bella	42	600 (12x50)	22,22 €
PPD40MN	Marina	42	600 (12x50)	22,22 €
PPD40PC	Peces	42	600 (12x50)	22,22 €
PPD40FD	Felicidades	42	600 (12x50)	22,22 €
PPD40AMFD	Felicidades amarillo	42	600 (12x50)	27,97 €
PPD40EDH	Edinburgh	42	600 (12x50)	27,97 €
PPKD40BP	Buen provecho	42	600 (12x50)	21,43 €
PPKD40MD	Madera	42	600 (12x50)	22,22 €
PPKD40AP	Arpillera	42	600 (12x50)	22,22 €
PPKD40YU	Yute	42	600 (12x50)	22,22 €

42 cajas por palé.
600 uds. por caja.
12 packs de 50 uds.
Pedido mínimo 1 caja.

BUEN PROVECHO



MADERA

ARPILLERA



YUTE



CACHEMIR

BOUQUET



MARGAS

PARÍS



BELLA

MARINA



PECES

FELICIDADES



FELICIDADES AMARILLO



EDINBURGH



SERVILLETAS 40X40 PUNTA PUNTA 1/8

 **40x40 PUNTA PUNTA 1/8**
Plegado americano estándar

REF.	VARIANTE	COLOR	UDS. / CAJA	€/CAJA	PERSONALIZADO	
					€/1 TINTA	€/2 TINTAS
PP408	BL	Blanco	1.200 (40x30)	42,00 €	51,60 €	57,20 €
PPK408	K	Eco Nature	1.200 (40x30)	42,00 €	51,60 €	57,20 €
PP40NE8	NE	Negro	1.200 (40x30)	62,80 €	72,40 €	78,08 €
PP40BU8	BU	Burdeos	1.200 (40x30)	62,80 €	72,40 €	78,08 €
PP40RO8	RO	Rojo	1.200 (40x30)	62,80 €	72,40 €	78,08 €
PP40CH8	CH	Chocolate	1.200 (40x30)	69,60 €	72,29 €	72,29 €
PP40NA8	NA	Naranja	1.200 (40x30)	62,80 €	72,29 €	78,08 €
PP40VE8	VE	Verde	1.200 (40x30)	62,80 €	72,29 €	78,08 €
PP40AZ8	AZ	Azul	1.200 (40x30)	62,80 €	72,40 €	78,08 €

36 cajas por palé.

Pedido mínimo 1 caja.

Mínimo impresión:

12 cajas (1 tinta). Cliché 20€/tinta neto. Para 24 cajas cliché sin cargo.

24 cajas (2 tintas). Cliché 2x20€/tinta neto. Para 48 cajas cliché sin cargo.

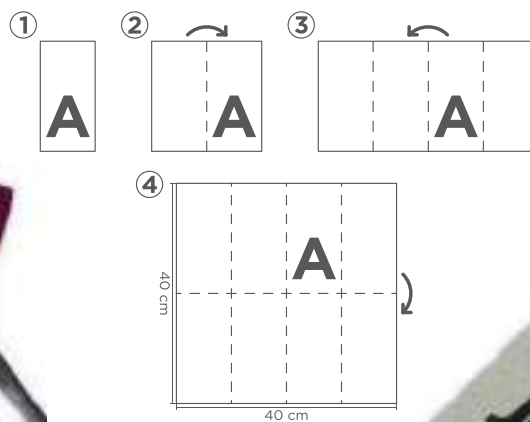

SERVILLETAS 40X40 PUNTA PUNTA 1/8 DECORADAS



40x40 PUNTA PUNTA 1/8 - DECORADAS

Plegado americano original

NUEVO

REF.	DECORADO	BASE	UDS. / CAJA	€/CAJA
PPD408NTAZ	Neutra	Blanco	1.200 (40x30)	45,96 €
PPD408VY	Vichy	Blanco	1.200 (40x30)	45,96 €
PPD408SH	Shangai	Blanco	1.200 (40x30)	45,96 €
PPD408CX	Croix negro	Blanco	1.200 (40x30)	45,96 €
PPD408NECX	Croix blanco	Negro	1.200 (40x30)	64,73 €
PPD408AF	África verde y negro	Blanco	1.200 (40x30)	45,96 €
PPD408NEAF	África blanco	Negro	1.200 (40x30)	64,73 €

36 cajas por palé.

Pedido mínimo 1 caja.

Mínimo impresión:

12 cajas (1 tinta). Cliché 20€/tinta neto. Para 24 cajas cliché sin cargo.

24 cajas (2 tintas). Cliché 2x20€/tinta neto. Para 48 cajas cliché sin cargo.



NEUTRA



VICHY



SHANGAI



CROIX



ÁFRICA VERDE Y NEGRO



ÁFRICA BLANCO



SERVILLETAS 30X40 1/6 COLORES

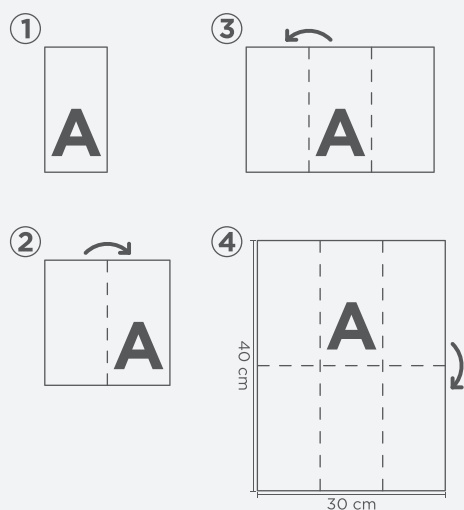

SERVILLETAS PUNTA PUNTA 30X40 1/6

Siendo como somos en **Karme Nature®**, en manteles y servilletas, no podíamos dejar de ofrecer a nuestros clientes esta novedosa servilleta, en ella confluyen tres de las características más demandadas por nuestros clientes. Por una parte, son calidad punta punta, por lo que ello supone suavidad y volumen, por otra, al ser plegada a 1/6, tiene una forma más vanguardista y por último al tener menos materia prima es más económica.

** Debido a las constantes variaciones de materias primas, nos reservamos el derecho de cambiar los precios sin previo aviso. Los precios siempre se muestran actualizados en nuestra web www.karme.es.*

SERVILLETAS PUNTA PUNTA 30X40 1/6

30x40 PUNTA PUNTA 1/6

REF.	VARIANTE	COLOR	UDS. / CAJA	€/CAJA	PERSONALIZADO	
					€/1 TINTA	€/2 TINTAS
PP3040	BL	Blanco	2.400 (48x50)	62,40 €	75,36 €	74,40 €
PPK3040	K	Eco Nature	2.400 (48x50)	62,40 €	75,36 €	82,08 €
PP3040RC	RC	Blanco reciclado	2.400 (48x50)	62,40 €	75,58 €	82,08 €
PP3040NE	NE	Negro	2.400 (48x50)	95,52 €	109,92 €	116,35 €
PP3040BU	BU	Burdeos	2.400 (48x50)	95,52 €	109,92 €	105,60 €
PP3040RO	RO	Rojo	2.400 (48x50)	95,52 €	109,92 €	105,60 €
PP3040NA	NA	Naranja	2.400 (48x50)	95,52 €	109,92 €	105,60 €
PP3040VE	VE	Verde	2.400 (48x50)	95,52 €	109,92 €	105,60 €
PP3040AZ	AZ	Azul	2.400 (48x50)	95,52 €	109,92 €	116,35 €
PP3040GR	GR	Gris	2.400 (48x50)		109,92 €	

24 cajas por palé.

Pedido mínimo 1 caja.

Mínimo impresión:

10 cajas (1 tinta). Cliché 20€/tinta neto. Para 20 cajas cliché sin cargo.

20 cajas (2 tintas). Cliché 2x20€/tinta neto. Para 40 cajas cliché sin cargo.



PRODUCTO
PATENTADO



SERVILLETAS KANGUCEL® COLORES

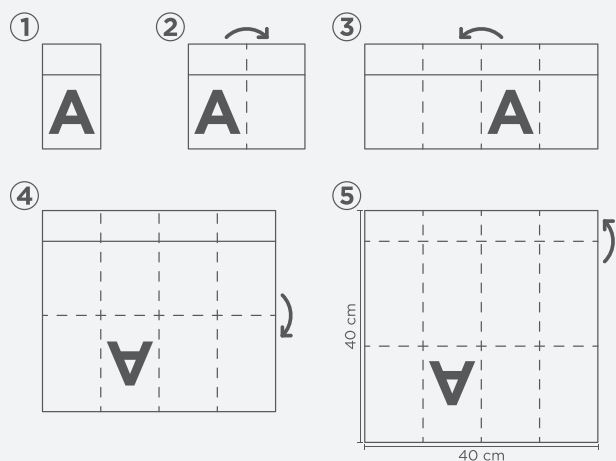

SERVILLETAS KANGUCEL® 40X40 PUNTA PUNTA

En **Karme Nature**® nos sentimos orgullosos de este singular producto, fuimos los primeros en aunar la calidad de las servilletas punta punta con el plegado en forma de kanguro y conseguir de esa forma un producto único por su perfecta relación calidad-precio.

Conscientes de la gran importancia que tiene este producto para nuestros clientes, en **Karme Nature**® presentamos la más amplia gama del mercado en cuanto a colores y diseños.

* Debido a las constantes variaciones de materias primas, nos reservamos el derecho de cambiar los precios sin previo aviso. Los precios siempre se muestran actualizados en nuestra web www.karme.es.

SERVILLETAS KANGUCEL® 40X40 PUNTA PUNTA



KANGUCEL® 40x40 PUNTA PUNTA



REF.	VARIANTE	COLOR	UDS. / CAJA	€ / CAJA	PERSONALIZADO	
					€ / 1 TINTA	€ / 2 TINTAS
PPKBL	BL	Blanco	960 (32x30)	38,72 €	51,20 €	56,32 €
PPKRC	RC	Banco Reciclado	960 (32x30)	38,72 €	51,20 €	56,32 €
PPKK	K	Eco Nature con logo	960 (32x30)	38,72 €	51,20 €	56,32 €
PPKK2	K	Eco Nature sin logo	960 (32x30)			
PPKNE	NE	Negro	960 (32x30)	54,72 €	66,24 €	74,56 €
PPKBU	BU	Burdeos	960 (32x30)	54,72 €	66,24 €	74,56 €
PPKRO	RO	Rojo	960 (32x30)	54,72 €	66,24 €	74,56 €
PPKCH	CH	Chocolate	960 (32x30)	54,72 €	66,24 €	74,56 €
PPKNA	NA	Naranja	960 (32x30)	54,72 €	66,24 €	74,56 €
PPKSA	SA	Salmón	960 (32x30)	54,72 €	66,24 €	74,56 €
PPKCR	CR	Crema	960 (32x30)	54,72 €	66,24 €	74,56 €
PPKAM	AM	Amarillo	960 (32x30)	54,72 €	66,24 €	74,56 €
PPKPI	PI	Pistacho	960 (32x30)	54,72 €	66,24 €	74,56 €
PPKVE	VE	Verde	960 (32x30)	54,72 €	66,24 €	74,56 €
PPKTU	TU	Turquesa	960 (32x30)	54,72 €	66,24 €	74,56 €
PPKCE	CE	Celeste	960 (32x30)	54,72 €	66,24 €	74,56 €
PPKAZ	AZ	Azul	960 (32x30)	54,72 €	66,24 €	74,56 €
PPKVI	VI	Violeta	960 (32x30)	54,72 €	66,24 €	74,56 €
PPKLI	LI	Lila	960 (32x30)	54,72 €	66,24 €	74,56 €
PPKRS	RS	Rosa	960 (32x30)	54,72 €	66,24 €	74,56 €
PPKFU	FU	Fucsia	960 (32x30)	54,72 €	66,24 €	74,56 €
PPKGR	GR	Gris	960 (32x30)	54,72 €	66,24 €	74,56 €

36 cajas por palé.

Pedido mínimo 1 caja.

Mínimo impresión:

12 cajas (1 tinta). Cliché 20€/tinta neto. Para 24 cajas cliché sin cargo.

20 cajas (2 tintas). Cliché 2x20€/tinta neto. Para 40 cajas cliché sin cargo.

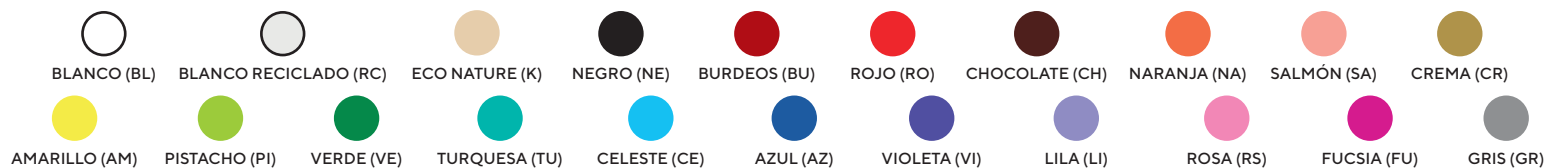

COWBOYS BURDEOS

COWBOYS MARRÓN

COWBOYS CREMA

COWBOYS VERDE

COWBOYS AZUL



KANGUCEL® 40X40 PUNTA PUNTA COWBOYS

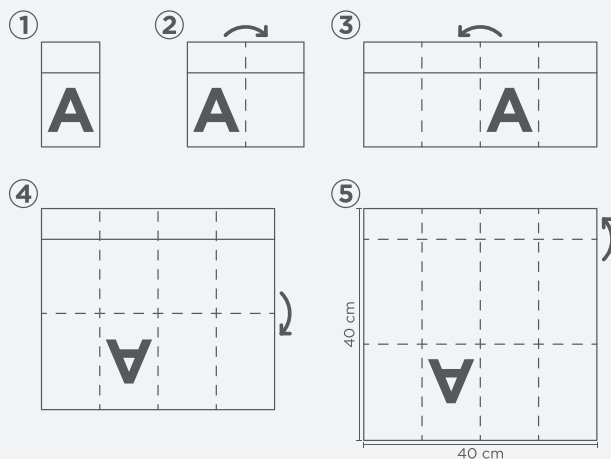

SERVILLETAS KANGUCEL® 40X40 PUNTA PUNTA DECORADAS

En **Karme Nature**® siempre estamos dispuestos a dar múltiples alternativas a nuestros clientes a la hora de decorar sus mesas y por eso hemos puesto a su disposición en estándar una línea de servilletas Kangucel® punta punta decoradas.

Se las presentamos de varios estilos, unas más clásicas como las basic, tenis o italia y otras con un diseño más fast food como las gourmet y burger. Por supuesto no nos podíamos olvidar de las ecológicas.

* Debido a las constantes variaciones de materias primas, nos reservamos el derecho de cambiar los precios sin previo aviso. Los precios siempre se muestran actualizados en nuestra web www.karme.es.

SERVILLETAS KANGUCEL® 40X40 PUNTA PUNTA DECORADAS



KANGUCEL® 40x40 PUNTA PUNTA - DECORADA



REF.	DECORADO	COLOR	UDS. / CAJA	CAJAS PALÉ	€ / CAJA
PPKDCBCR	Cowboys crema	Blanco	960 (32x30)	36	46,05 €
PPKDCBBU	Cowboys burdeos	Blanco	960 (32x30)	36	46,05 €
PPKDCBMA	Cowboys marrón	Blanco	960 (32x30)	36	46,05 €
PPKDCBVE	Cowboys verde	Blanco	960 (32x30)	36	46,05 €
PPKDCBAZ	Cowboys azul	Blanco	960 (32x30)	36	46,05 €
PPKDBP	Buen provecho	Blanco	960 (32x30)	36	46,05 €
PPKDPR	Prensa	Blanco	960 (32x30)	36	46,05 €
PPKDCH	Cachemir	Blanco	960 (32x30)	36	46,05 €
PPKDTE	Tenis	Blanco	960 (32x30)	36	46,05 €
PPKDHV	Havana	Blanco	960 (32x30)	36	46,05 €
PPKDIT	Italia	Blanco	960 (32x30)	36	46,05 €
PPKDFA	Fallero	Blanco	960 (32x30)	36	46,08 €
PPKKDAR	Arpillera	Eco Nature	960 (32x30)	36	46,05 €
PPKKDGM	Gourmet	Eco Nature	960 (32x30)	36	46,05 €
PPKKDBG	Burger	Eco Nature	960 (32x30)	36	46,05 €

36 cajas por palé.
Pedido mínimo 1 caja.



BUEN PROVECHO



PRENSA



CACHEMIR



TENIS



HAVANA



ITALIA



FALLERO



ARPILLERA



GOURMET



BURGER



MINI KANGUCEL® 32X40 PUNTA PUNTA MARRÓN

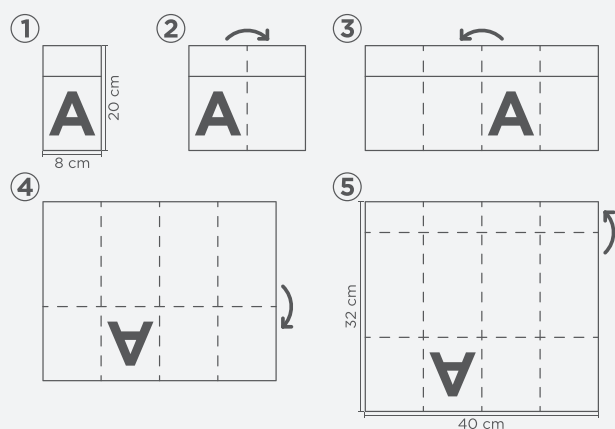

MINI KANGUCEL® 32X40 PUNTA PUNTA

Una apuesta más económica para las servilletas Kangucel®. La mini Kangucel® punta punta, es una servilleta versátil, elegante y asequible. La **Kanguro** de siempre pero con una medida más reducida que la común. No queda indiferente ante las demás por su especial formato, con el espacio suficiente para coleccionar los cubiertos. La servilleta más útil, en el formato y material más popular.

* Debido a las constantes variaciones de materias primas, nos reservamos el derecho de cambiar los precios sin previo aviso. Los precios siempre se muestran actualizados en nuestra web www.karme.es.

MINI KANGUCEL® 32X40 PUNTA PUNTA

MINI KANGUCEL® 32x40 PUNTA PUNTA

REF.	VARIANTE	COLOR	UDS. / CAJA	€ / CAJA	€ / 1 TINTA	€ / 2 TINTA
PPMKBL	BL	Blanco	1.200 (40x30)	38,72 €	51,10 €	56,51 €
PPMKK	K	Eco Nature	1.200 (40x30)	38,72 €	51,10 €	56,51 €
PPMKNE	NE	Negro	1.200 (40x30)	54,76 €	66,08 €	74,69 €
PPMKBU	BU	Burdeos	1.200 (40x30)	54,76 €	66,08 €	74,69 €
PPMKRO	RO	Rojo	1.200 (40x30)	54,76 €	66,08 €	74,69 €
PPMKCH	CH	Chocolate	1.200 (40x30)	54,76 €	66,08 €	74,69 €
PPMKVN	VN	Vainilla	1.200 (40x30)	54,76 €	66,08 €	74,69 €
PPMKTU	TU	Turquesa	1.200 (40x30)	54,76 €	66,08 €	74,69 €
PPMKAZ	AZ	Azul	1.200 (40x30)	54,76 €	66,08 €	74,69 €
PPMKGR	GR	Gris	1.200 (40x30)	54,76 €	66,08 €	74,69 €

36 cajas por palé.

Pedido mínimo 1 caja.

Mínimo impresión:

12 cajas (1 tinta), cliché 20€ (neto). Para 24 cajas cliché sin cargo.

20 cajas (2 tintas), cliché 2x20€ (neto). Para 40 cajas clichés sin cargo.



BLANCO (BL)



ECO NATURE (K)



NEGRO (NE)



BURDEOS (BU)



ROJO (RO)



CHOCOLATE (CH)



TURQUESA (TU)



AZUL (AZ)



GRIS (GR)



MINI KANGUCEL® 32x40 PUNTA PUNTA - DECORADA

REF.	DECORADO	UDS. / CAJA	€ / CAJA
PPMKDCBBU	Cowboys burdeos	1.200 (40x30)	46,07 €
PPMKDCBMA	Cowboys marrón	1.200 (40x30)	46,07 €
PPMKDCBCR	Cowboys crema	1.200 (40x30)	46,07 €
PPMKDCBVE	Cowboys verde	1.200 (40x30)	46,07 €
PPMKDCBAZ	Cowboys azul	1.200 (40x30)	46,07 €

36 cajas por palé.

Pedido mínimo 1 caja.

COWBOYS CREMA

COWBOYS BURDEOS

COWBOYS MARRÓN

COWBOYS VERDE



COWBOYS AZUL

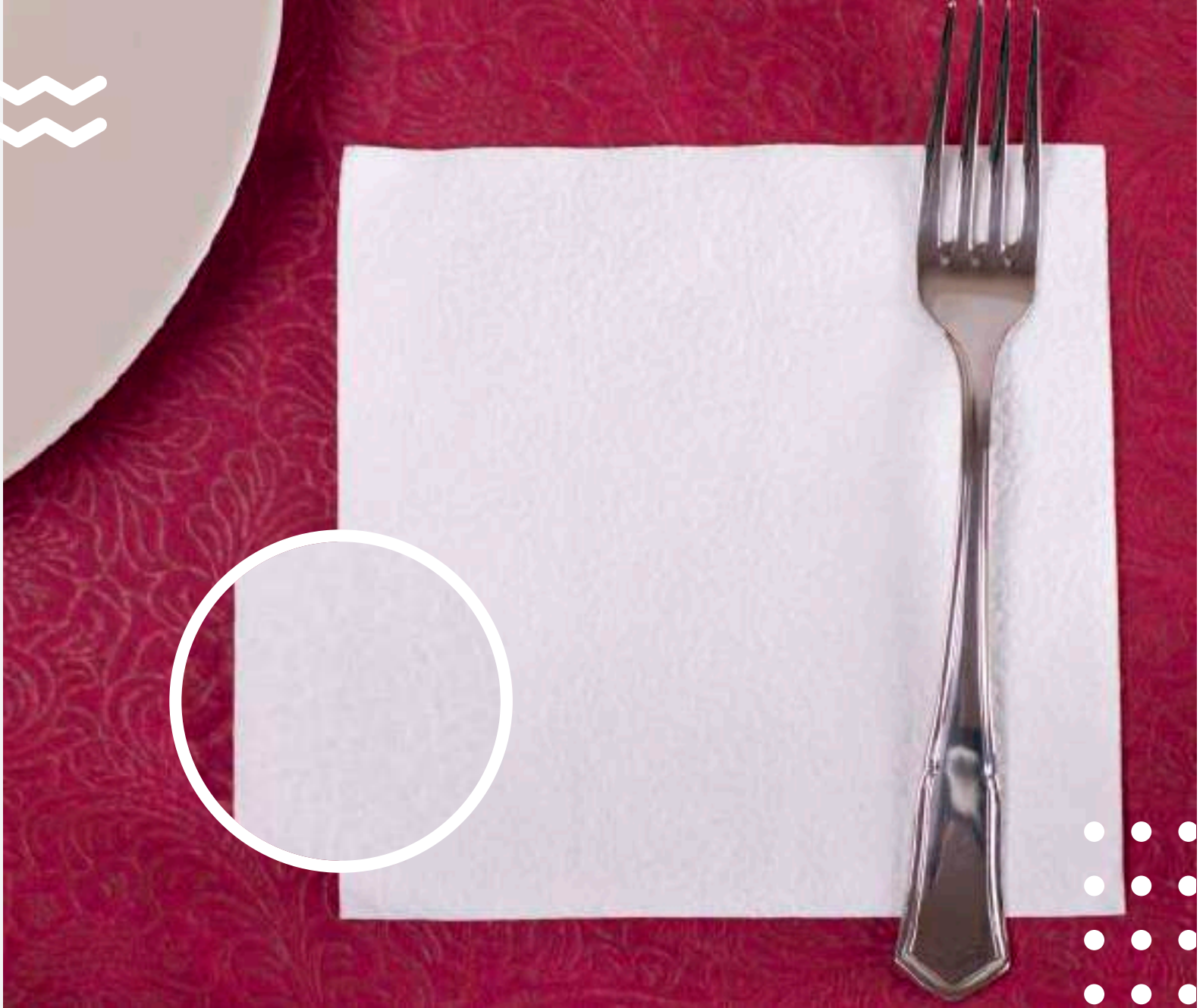

SERVILLETA 33X33

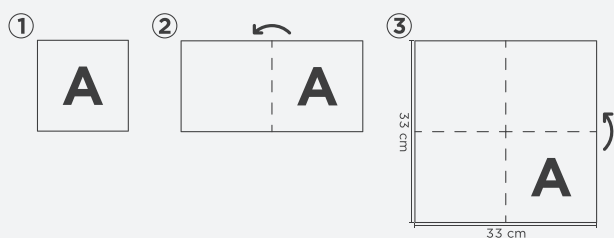

SERVILLETA 33X33

Una de las servilletas más utilizadas en la hostelería, tanto por su cómodo tamaño como por su factor económico. Disponemos de servilletas de una y dos capas gofradas y de servilletas punta punta.

Las servilletas 33x33 1 y 2 capas, ofrecen una capacidad de absorción significativa pese a su poco gramaje sin que la servilleta desprenda material y se descomponga. Además se pueden personalizar.

Las servilletas 33x33 punta punta, se caracterizan por su esponjosidad gracias a las celdas de micropuntos y a su gran factor de absorción. Una servilleta económica y básica para usos comunes, desayunos o eventos de baja importancia.

** Debido a las constantes variaciones de materias primas, nos reservamos el derecho de cambiar los precios sin previo aviso. Los precios siempre se muestran actualizados en nuestra web www.karme.es.*

33x33 BLANCA

REF.	COLOR	UDS. / CAJA	€ / PACK	€ / CAJA	PERSONALIZADO	
					€ / 1 TINTA	€ / 2 TINTAS
P331100	Blanco (1 capa)	3.600 (36x100)	1,17 €	42,12 €	48,24 €	55,80 €
P33180	Blanco (1 capa)	2.880 (36x80)	1,01 €	36,36 €	42,12 €	47,16 €
P33	Blanco (2 capas)	3.600 (36x100)	1,96 €	70,56 €	69,48 €	79,56 €

16 cajas por palé.

Pedido mínimo 1 caja.

Mínimo impresión:

10 cajas (1 tinta). Cliché 20€/tinta neto. Para 20 cajas cliché sin cargo.

20 cajas (2 tintas). Cliché 2x20€/tinta neto. Para 40 cajas cliché sin cargo.

33x33 PUNTA PUNTA

REF.	COLOR	UDS. / CAJA	€ / PACK	€ / CAJA	PERSONALIZADO	
					€ / 1 TINTA	€ / 2 TINTA
PP33	Blanco	1.800 (36x50)	1,25 €	45,00 €	56,16 €	60,84 €
PPK33	Eco Nature	1.800 (36x50)	1,20 €	43,20 €	61,92 €	66,96 €
PP33BU	Burdeos	1.800 (36x50)	1,52 €	54,72 €	63,72 €	55,44 €
PP33NE	Negro	1.800 (36x50)	1,52 €	54,72 €	63,72 €	61,56 €
PP33RO	Rojo	1.800 (36x50)	1,52 €	54,72 €	63,72 €	57,60 €
PP33AZ	Azul	1.800 (36x50)	1,52 €	54,72 €	63,72 €	57,60 €

30 cajas por palé.

Pedido mínimo 1 caja.

Mínimo impresión:

10 cajas (1 tinta). Cliché 20€/tinta neto. Para 20 cajas cliché sin cargo.

20 cajas (2 tintas). Cliché 2x20€/tinta neto. Para 40 cajas cliché sin cargo.

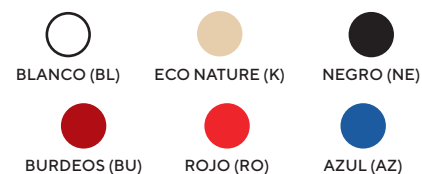

33x33 1 CAPA COLOR

REF.	COLOR	UDS. / CAJA	€ / CAJA
P331NE	Negro	3.360 (48x70)	81,12 €
P331BU	Burdeos	3.360 (48x70)	81,12 €
P331NA	Naranja	3.360 (48x70)	81,12 €

20 cajas por palé.

Pedido mínimo 1 caja.



SERVILLETAS 30X30



30x30 BLANCA 1 CAPA



REF.	COLOR	UDS. / CAJA	€ / PACK	€ / CAJA
P3018012	Blanco (1 capa)	960 (12x80)	0,860 €	10,32 €

64 cajas por palé.
Pedido mínimo 1 caja.



30x30 1 CAPA BLANCA - DECORADA

REF.	DECORADO	UDS. / CAJA	€ / CAJA
PD301FA	Fallero	4.800 (48x100)	52,80 €

Pedido mínimo 1 caja.



30x30 BLANCA

REF.	COLOR	UDS. / CAJA	€ / PACK	€ / CAJA	€ / 1 TINTA
P30110048	Blanco (1 capa)	4.800 (48x100)	0,920 €	44,16 €	52,80 €
P30110048RC	Blanco reciclado (1 capa)	4.800 (48x100)	0,920 €	44,16 €	52,80 €
PK30110048	Eco Nature (1 capa)	4.800 (48x100)	0,920 €	44,16 €	52,80 €
P3018048	Blanco (1 capa)	3.840 (48x80)	0,774 €	37,15 €	45,84 €
P3017048	Blanco (1 capa)	3.360 (48x70)	0,714 €	34,27 €	
P30	Blanco (2 capas)	4.800 (48x100)	1,570 €	75,36 €	90,24 €
PK30	Eco Nature (2 capas)	4.800 (48x100)	1,580 €	75,84 €	90,43 €

20 cajas por palé.

Plastificado con código EAN.

Pedido mínimo 1 caja.

Mínimo impresión: 10 cajas (1 tinta). Cliché 20€/tinta neto. Para 20 cajas cliché sin cargo.



SERVILLETAS 20X20

20x20 1 CAPA MICROPUNTO

REF.	COLOR	UDS. / CAJA	€ / CAJA	€ / 1 TINTA
PM201	Blanco	6000	46,32 €	58,92 €
PMK201	Eco Nature	6000	46,32 €	58,92 €

28 cajas por palé.

Pedido mínimo 1 caja.

Mínimo impresión:

10 cajas (1 tinta). Cliché 20€/tinta neto. Para 20 cajas cliché sin cargo.

20 cajas (2 tintas). Cliché 2x20€/tinta neto. Para 40 cajas cliché sin cargo.



LA MÁS ECONÓMICA

20x20 MICROPUNTO

REF.	COLOR	UDS. / CAJA	€ / PACK	ANÓNIMO € / CAJA	UDS. / CAJA	€ / 1 TINTA
PM20	Blanco	2.400 (24x100)	1,09 €	26,16 €	4.800 (48x100)	63,36 €
PM20RC	Blanco reciclado	2.400 (24x100)	1,09 €	26,16 €	4.800 (48x100)	63,36 €
PMK20	Eco Nature	2.400 (24x100)	1,09 €	26,16 €	4.800 (48x100)	63,36 €
PM20NE	Negro	2.400 (24x100)	1,44 €	34,56 €	4.800 (48x100)	75,36 €
PM20BU	Burdeos	2.400 (24x100)	1,44 €	34,56 €	4.800 (48x100)	66,24 €
PM20RO	Rojo	2.400 (24x100)	1,44 €	34,56 €	4.800 (48x100)	75,36 €
PM20CH	Chocolate	2.400 (24x100)	1,44 €	34,56 €	4.800 (48x100)	75,36 €
PM20NA	Naranja	2.400 (24x100)	1,44 €	34,56 €	4.800 (48x100)	75,36 €
PM20AM	Amarillo	2.400 (24x100)	1,44 €	34,56 €	4.800 (48x100)	75,36 €
PM20PI	Pistacho	2.400 (24x100)	1,44 €	34,56 €	4.800 (48x100)	75,36 €
PM20VE	Verde	2.400 (24x100)	1,44 €	34,56 €	4.800 (48x100)	75,36 €
PM20TU	Turquesa	2.400 (24x100)	1,44 €	34,56 €	4.800 (48x100)	75,36 €
PM20AZ	Azul	2.400 (24x100)	1,44 €	34,56 €	4.800 (48x100)	75,36 €
PM20VI	Violeta	2.400 (24x100)	1,44 €	34,56 €	4.800 (48x100)	75,36 €
PM20FU	Fucsia	2.400 (24x100)	1,44 €	34,56 €	4.800 (48x100)	75,36 €
PM20GR	Gris	2.400 (24x100)	1,44 €	34,56 €	4.800 (48x100)	75,36 €

48 cajas por palé.

Pedido mínimo 1 caja.

Mínimo impresión: 10 cajas (1 tinta). Cliché 20€ neto.

Para 20 cajas cliché sin cargo.

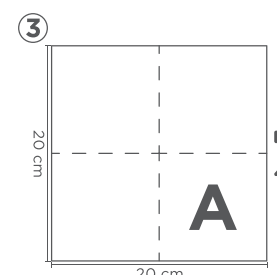
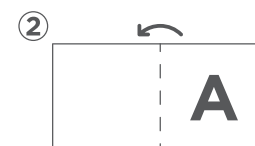
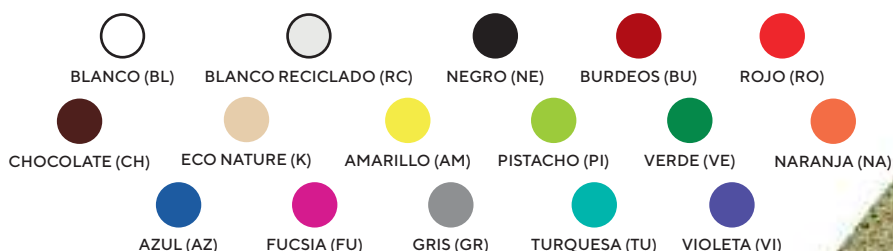

20x20 2 CAPAS CENEFA

REF.	COLOR	UDS. / CAJA	€ / PACK	€ / CAJA	PERSONALIZADO	
					€ / 1 TINTA	€ / 2 TINTA
P20	Blanco	6.000 (60x100)	1,090 €	65,40 €	79,20 €	87,00 €
PK20	Eco Nature	6.000 (60x100)	1,090 €	65,40 €	79,32 €	86,88 €
P20NE	Negro	6.000 (60x100)	1,440 €	86,40 €	94,20 €	101,40 €
P20BU	Burdeos	6.000 (60x100)	1,440 €	86,40 €	94,20 €	101,40 €
P20RO	Rojo	6.000 (60x100)	1,440 €	86,40 €	94,20 €	101,40 €
P20CH	Chocolate	6.000 (60x100)	1,440 €	86,40 €	94,20 €	101,40 €
P20NA	Naranja	6.000 (60x100)	1,440 €	86,40 €	94,20 €	101,40 €
P20PI	Pistacho	6.000 (60x100)	1,440 €	86,40 €	94,20 €	101,40 €
P20AZ	Azul	6.000 (60x100)	1,440 €	86,40 €	94,20 €	101,40 €



28 cajas por palé.

Pedido mínimo 1 caja.

Mínimo impresión:

10 cajas (1 tinta). Cliché 20€/tinta neto. Para 20 cajas cliché sin cargo.

20 cajas (2 tintas). Cliché 2x20€/tinta neto. Para 40 cajas cliché sin cargo.

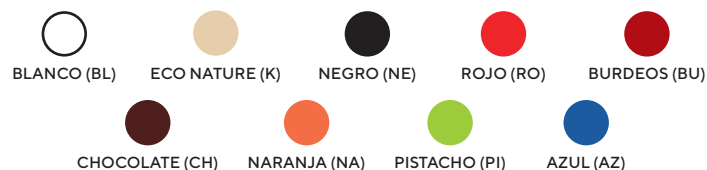

20x20 PUNTA PUNTA

REF.	COLOR	UDS. / CAJA	€ / PACK	€ / CAJA	€ / 1 TINTA	€ / 2 TINTA
PP20	Blanco	3.000 (30x100)	1,310 €	39,30 €	93,00 €	101,40 €
PPK20	Eco Nature	3.000 (30x100)	1,310 €	39,30 €	93,00 €	101,40 €
PP20NE	Negro	3.000 (30x100)	1,770 €	53,10 €	115,20 €	124,20 €
PP20BU	Burdeos	3.000 (30x100)	1,770 €	53,10 €	115,20 €	124,20 €
PP20RO	Rojo	3.000 (30x100)	1,770 €	53,10 €	115,20 €	124,20 €
PP20CH	Chocolate	3.000 (30x100)	1,770 €	53,10 €	115,20 €	124,20 €
PP20NA	Naranja	3.000 (30x100)	1,770 €	53,10 €	115,20 €	124,20 €
PP20PI	Pistacho	3.000 (30x100)	1,770 €	53,10 €	115,20 €	124,20 €
PP20AZ	Azul	3.000 (30x100)	1,770 €	53,10 €	115,20 €	124,20 €



36 cajas por palé.

Pedido mínimo 1 caja.

Mínimo impresión:

10 cajas (1 tinta). Cliché 20€/tinta neto. Para 20 cajas cliché sin cargo.

20 cajas (2 tintas). Cliché 2x20€/tinta neto. Para 40 cajas cliché sin cargo.

SERVILLETEROS 20x20

REF.	ACABADO	MEDIDA SERVILETA	UD. / VENTA	UDS. / CAJA	€ / UD.
SVM20	Madera	20x20	1	40	9,70 €
SVMT20	Metacrilato	20x20	2	120	2,23 €
SVAI20	Acero Inoxidable	20x20	1	20	7,21 €



MADERA



METACRILATO



ACERO INOXIDABLE



MINISERVIS

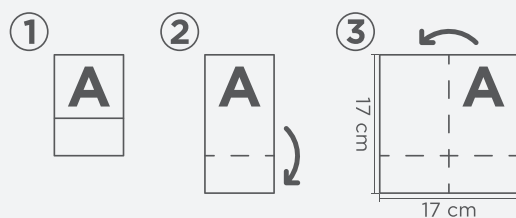

MINISERVIS

Las servilletas de papel miniservis 17x17, son la solución más rápida y económica a la hora de dar servicio a sus clientes, ya sea para cafetería, bar, restaurante, heladería...

En **Karme Nature**[®] presentamos estas servilletas en dos calidades: sulfito y tisú. Además, comprometidos como estamos en la defensa del medioambiente, ofrecemos también las ecológicas, que tienen cada vez más aceptación.

* Debido a las constantes variaciones de materias primas, nos reservamos el derecho de cambiar los precios sin previo aviso. Los precios siempre se muestran actualizados en nuestra web www.karme.es.

17x17 MINISERVIS SULFITO

REF.	COLOR	UDS./ CAJA	CAJAS PALÉ	€/ PACK	€/ CAJA	PERSONALIZADO	
						€/ 1 TINTA	€/ 2 TINTA
P17S100140	Blanco	14.000(140x100)	28	0,290 €	40,66 €	52,63 €	63,56 €
P17S10060	Blanco	6.000(60x100)	60	0,315 €	18,88 €	-	-
P17S80140	Blanco	11.200(140x80)	28	0,242 €	33,88 €	45,37 €	52,63 €
P17S8070	Blanco	5.200(70x80)	60	0,266 €	18,63 €	-	-
P17S70140	Blanco	9.800(140x70)	28	0,230 €	32,19 €	-	-
P17S10030	Blanco	3.000(30x100)	-	0,327 €	9,80 €	-	-
P17S8030	Blanco	2.400(30x80)	-	-	-	-	-



Pedido mínimo 1 caja.

Mínimo impresión:

6 cajas (1 tinta). Cliché 20€/tinta neto. Para 12 cajas cliché sin cargo.

10 cajas (2 tintas). Cliché 2x20€/tinta neto. Para 20 cajas cliché sin cargo.

MINISERVIS 17x17 TISSUE (SUAVES)

REF.	COLOR	UDS. / CAJA	CAJAS PALÉ	€/ PACK	€/ CAJA	€/ 1 TINTA	€/ 2 TINTAS
P17T100140	Blanco	14.000(140x100)	28	0,339 €	47,43 €	61,63 €	71,26 €
P17T80140	Blanco	11.200(140x80)	28	0,315 €	44,04 €	54,18 €	62,61 €
P17T10060	Blanco	6.000(60x100)	60	0,363 €	21,78 €	-	-
P17T10030	Blanco	3.000(30x100)	-	0,387 €	11,62 €	-	-
PK17T100140	Eco Nature	14.000(140x100)	28	0,303 €	42,35 €	54,15 €	65,39 €
PK17T10060	Eco Nature	6.000(60x100)	60	0,327 €	19,60 €	-	-

Pedido mínimo 1 caja.

Mínimo impresión:

6 cajas (1 tinta). Cliché 20€/tinta neto. Para 12 cajas cliché sin cargo.

10 cajas (2 tintas). Cliché 2x20€/tinta neto. Para 20 cajas cliché sin cargo.



SERVILLETAS MINISERVIS

MINISERVIS 17x17 SULFITO - DECORADA - BASE BLANCA

REF.	DECORADO	VARIANTE	UDS. / PACK	PACKS / CAJA	CAJAS / PALÉ	€ / PACK	€ / CAJA
PD17SX	Prensa	PR	100	60	50	0,33 €	19,60 €
PD17SX	Buen provecho	BP	100	60	50	0,33 €	19,60 €
PD17SX	Cachemir	CH	100	60	50	0,33 €	19,60 €
PD17SX	Mañobulario	MÑ	100	60	50	0,33 €	19,60 €
PD17SX	Madrid	MAD	100	60	50	0,33 €	19,60 €
PD17SX	Valencianes	VL	100	60	50	0,33 €	19,60 €
PD17SX	Catalanes	CAT	100	60	50	0,33 €	19,60 €
PD17SX	Frases	FR	100	60	50	0,33 €	19,60 €
PD17S140X	Frases	FR	100	140	28	0,31 €	44,04 €

Pedido mínimo 1 caja.

MINISERVIS 17x17 TISSUE DECORADA

REF.	DECORADO	COLOR	UDS. / PACK	PACKS / CAJA	CAJAS PALÉ	€ / PACK	€ / CAJA
PD17TFR	Frases	Blanco	100	60	50	0,36 €	21,78 €
PD17T140FR	Frases	Blanco	100	140	28	0,36 €	50,82 €
PKD17TEFR	Eco frases	Eco Nature	100	60	50	0,35 €	21,05 €
PKD17T140EFR	Eco frases	Eco Nature	100	140	28	0,33 €	45,74 €

Pedido mínimo 1 caja.



PRENSA

BUEN PROVECHO

CACHEMIR

MAÑOBULARIO

MADRID

VALENCIANES

CATALANES

FRASES

ECO FRASES

SERVILLETOS MINISERVIS

REF.	ACABADO	UD. / VENTA	UDS. / CAJA	€ / UD.
SVM17	Madera	1	20	13,76 €
SVAI17	Acero Inoxidable	1	24	12,01 €
SVAB17	ABS Blanco	1	40	5,39 €
SV1120	Servilletero 11x20	1	20	12,77 €



MADERA



ACERO INOX.



11X20

SERVILLETAS PLANAS Y ZIG ZAG

PLANAS SULFITO

REF.	MEDIDA	UDS. / PACK	PACKS / CAJA	CAJAS PALÉ	€ / PACK	€ / 1 TINTA
PPL15	15x15	750	40	28	3,03 €	2,87 €
PPL20	20x20	750	30	28	4,21 €	4,99 €
PPL25	25x25	750	10	48	6,67 €	6,99 €
PPL30	30x30	750	10	32	7,14 €	9,59 €

Pedido mínimo 1 caja.

Mínimo impresión: 5 cajas (1 tinta). Consultar precio cliché.



ZIG ZAG 14x14 SULFITO

REF.	UDS. / PACK	PACKS / CAJA	CAJAS PALÉ	€ / PACK	€ / CAJA	€ / 1 TINTA
PZZ300100	300	100	28	0,55	60,50 €	75,10 €
PZZ30030	300	30	64	0,57	19,02 €	

Pedido mínimo 1 caja.

Mínimo impresión:

10 cajas (1 tinta). Cliché 20€/tinta neto. Para 20 cajas cliché sin cargo.

20 cajas (2 tintas). Cliché 2x20€/tinta neto. Para 40 cajas cliché sin cargo.

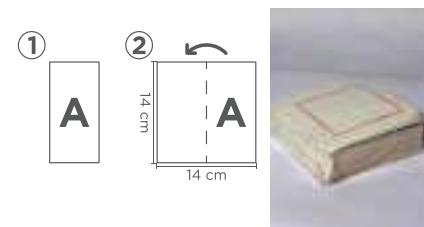

TOALLITAS PERFUMADAS SENTIMENT®

REF.	MEDIDA PACK	MEDIDA TOALLITA	UDS. / CAJA	CAJAS PALÉ	€ / UD.	€ / CAJA
SP8	6x8	18x11	1000	99	0,042 €	41,58 €
SP10	6x10	18x14	600	99	0,060 €	36,04 €
SP12	6x12,5	18x16,5	500	99	0,065 €	32,34 €



SERVILLETA INTERPLEGADA 11x20

ESPECIAL
CASH

REF.	CAPAS	MEDIDAS	UDS. / PACK	PACKS / CAJA	CAJAS / PALÉ	€ / PACK	€ / CAJA
PZZ1120	2 capas pasta	11x20	320	20	36	1,62 €	32,40 €
PZZ1120SP	smartply pasta	11x20	400	20	36	1,71 €	34,20 €
PZZK1120	Eco Nature	11x20	320	20	36	1,54 €	30,80 €

Pedido mínimo 1 caja.

Plastificado con código EAN.





SOBRES PORTACUBIERTOS

Sobres portacubiertos Bolsas portacubiertos

En la hostelería, es determinante el hecho que a parte de una buena presentación, todos los elementos de uso de un cliente queden limpios e higienizados. Partiendo de esta premisa, que mejor que ofrecer un sistema cuyo objetivo sea agrupar los cubiertos y la servilleta en su interior para protegerlos de cualquier agente externo.

Los sobres portacubiertos están tratados en su interior con una fina película de plástico que los dota de mayor resistencia y los hace más suaves al tacto, están termosellados y con un surtido de colores y decorados.

Recomendamos para una máxima higiene situar los cubiertos en el interior del sobre con el uso de guantes.



PRODUCTO RECOMENDADO
PARA EL USO ALIMENTARIO



PRODUCTO
PERSONALIZABLE



PRODUCTO
RECICLABLE

** Debido a las constantes variaciones de materias primas, nos reservamos el derecho de cambiar los precios sin previo aviso. Los precios siempre se muestran actualizados en nuestra web www.karme.es.*



SOBRES PORTACUBIERTOS EMBOLSADOS 11x25cm (CON SERVILLETA)

Papel termosellado - Decorado

ESPECIAL
CASH



EMBOLSADOS

REF.	COLOR / DECORADO	UDS. / CAJA	CAJAS PALÉ	€/PACK	€/CAJA
SPCBLE	Blanco	800 (8x100)	24	0,109 €	87,12 €
SPCKE	Eco Nature	800 (8x100)	24	0,109 €	87,12 €
SPCBPE	Buen provecho	800 (8x100)	24	0,109 €	87,12 €
SPCKBPE	Eco Nature + Buen provecho	800 (8x100)	24	0,109 €	87,12 €
SPCTRE	Trazos	800 (8x100)	24	0,109 €	87,12 €

Pedido mínimo: 1 caja.



SPCBLE - BLANCO



SPCKE - ECO NATURE



SPCBPE - BUEN PROVECHO



SPCKBPE - BUEN PROVECHO



SPCTRE - TRAZOS



SOBRES PORTACUBIERTOS 11x25cm (CON SERVILLETA)

Papel termosellado - Fondos de color - A granel

REF.	COLOR	UDS. / CAJA	CAJAS PALÉ	€/UD.	€/CAJA
SPCGBL	Blanco	800	30	0,099 €	79,20 €
SPCGK	Eco Nature	800	30	0,099 €	79,20 €
SPCGNE	Negro	800	30	0,110 €	88,00 €
SPCGBU	Burdeos	800	30	0,110 €	88,00 €

Pedido mínimo 1 caja.

En la referencia añadimos una E al final para indicar que el producto va Embolsado (+10% PVP).

Embolsados en packs de 100 uds.

10 cajas a 66,00 €/ PVP, a partir de 50 cajas 64,00 €/ PVP.

Cada sobre incluye una servilleta 30x40 1/6PP blanca (para el kraft servilleta Eco Nature).



SPCGBL - BLANCO



SPCGK - ECO NATURE



SPCGNE - NEGRO



SPCGBU - BURDEOS

SOBRES PORTACUBIERTOS



SOBRES PORTACUBIERTOS 11x25cm (CON SERVILLETA)

Papel termosellado - Decorados - A granel

REF.	DECORADO	UDS. / CAJA	CAJAS PALÉ	€ / UD.	€ / CAJA
SPCGBP	Buen provecho	800	30	0,110 €	88,000 €
SPCGGM	Gourmet	800	30	0,110 €	88,000 €
SPCGCV	Corvina	800	30	0,099 €	79,200 €
SPCGTR	Trazos	800	30	0,110 €	88,000 €
SPCGPR	Prensa	800	30	0,110 €	88,000 €
SPCKGBP	Eco Nature + Buen provecho	800	30	0,110 €	88,000 €



SPCGBP - BUEN PROVECHO

Pedido mínimo 1 caja.

En la referencia añadimos una E al final para indicar que el producto va Embolsado (+10% PVP).

Cada sobre incluye una servilleta 30x40 1/6PP blanca (para el kraft servilleta Eco Nature).



SPCGGM - GOURMET



SPCGCV - CORVINA



SPCGTR - TRAZOS



SPCGPR - PRENSA



SPCKGBP - BUEN PROVECHO

ECO nature



SOBRES PORTACUBIERTOS 11x25cm (CON SERVILLETA) - PERSONALIZADOS

Papel termosellado

REF.	COLOR	TINTAS	UDS. / CAJA	€ / CAJA				
				€/ 10000	€/ 20000	€/ 30000	€/ 50000	€/ 100000
SPCI	Blanco	1 tinta	800	106,72 €	93,36 €	90,00 €	86,72 €	80,00 €
SPC2I	Blanco	2 tintas	800	117,36 €	102,64 €	99,36 €	96,00 €	88,00 €
SPC3I	Blanco	3 tintas	800	-	-	-	-	97,36 €
SPC4I	Blanco	4 tintas	800	-	-	-	-	106,72 €
SPCKI	Eco Nature	1 tinta	800	106,72 €	93,36 €	90,00 €	86,72 €	64,01 €
SPCK2I	Eco Nature	2 tintas	800	117,36 €	102,64 €	99,36 €	96,00 €	88,00 €
SPCK3I	Eco Nature	3 tintas	800	-	-	-	-	97,36 €
SPCK4I	Eco Nature	4 tintas	800	-	-	-	-	106,72 €

Para sobre impreso más servilleta impresa mínimo 30 cajas.

Precio cliché centrado (1 cara) 30,00/ Neto.

Cliché en continuo 45,00 €/ Neto.

Cliché servilleta: 20,00 €/ Neto.

Fondo impreso aumenta +10%/PVP.

Cada sobre incluye una servilleta 30x40 1/6PP blanca (para el kraft servilleta Eco Nature).

**BOLSAS PAPEL PORTACUBIERTOS (SIN SERVILLETA)***Mayor gramaje*

REF.	COLOR	MEDIDA (cm)	GR	DECORADO	UDS./CAJA	CAJAS PALÉ	€/ MILLAR
BPC92450	Blanco	9x24	50	-	1000	108	18,46 €
BPC92450FR	Blanco	9x24	50	Frases	1000	108	22,00 €
BKVPC924	Eco Nature Verjurado	9x24	60	-	1000	108	18,76 €
BKVPC924FR	Eco Nature Verjurado	9x24	60	Eco frases	1000	108	24,45 €
BPC112450	Blanco	11x24	50	-	1000	126	19,71 €
BPC112450FR	Blanco	11x24	50	Frases	1000	126	23,62 €
BKVPC1124	Eco Nature Verjurado	11x24	60	-	1000	126	23,07 €
BKVPC1124FR	Eco Nature Verjurado	11x24	60	Eco frases	1000	126	25,86 €

Pedido mínimo 1 caja (1.000 unidades).
Para personalizados, pedir presupuesto.

MAYOR GRAMAJE



CELULOSA INDUSTRIAL

Cheminé
Bobina industrial
Higiénico industrial
Higiénico interplegado
Toallita Zig Zag
Higiénico doméstico
Pañuelos multiusos
Rollo cocina
Rollo camilla

Karme Nature® siempre atenta a cubrir las necesidades de sus clientes, comercializa toda una línea de productos de higiene industrial.

Comercializamos una serie de referencias básicas en diferentes calidades y acabados.



PRODUCTO RECOMENDADO
PARA EL USO ALIMENTARIO



** Debido a las constantes variaciones de materias primas, nos reservamos el derecho de cambiar los precios sin previo aviso. Los precios siempre se muestran actualizados en nuestra web www.karme.es.*

CHEMINÉ SECAMANOS

REF.	PESO (KG)	CALIDAD	UDS. / SACO	SACOS PALÉ	€ / SACO
CEG800	0,8	Gofrado extra	6	55	20,58 €
CRG800	0,8	Gofrado reciclado	6	55	19,50 €
CEG1	1	Gofrado extra	6	55	25,74 €
CRG1	1	Gofrado reciclado	6	55	23,22 €
CEL800	0,8	Laminado extra	6	55	20,58 €
CEL800AZ	0,8	Laminado extra azul	6	55	19,98 €
CKL800	0,8	Laminado Eco Nature	6	55	18,72 €
CRL800	0,8	Laminado reciclado	6	55	20,40 €
CE12	1,2	Liso extra	6	55	30,89 €
CE1	1	Liso extra	6	60	25,74 €
CE500	0,5 mini	Liso extra	12	50	27,30 €
CEL900	0,9	Laminado extra palanca	6	55	24,57 €

Pedido mínimo 1 fardo.

BOBINA INDUSTRIAL MECÁNICO

REF.	PESO (KG)	CALIDAD	UDS. / SACO	SACOS PALÉ	€ / SACO
CE45	4,5	Liso extra	2	54	38,62 €
CEG4	4	Gofrado extra	2	54	34,32 €
CRG4	4	Gofrado reciclado	2	54	30,94 €
CEL3	3	Laminado extra	2	60	25,74 €
CEL3AZ	3	Laminado extra azul	2	60	23,40 €
CRL3	3	Laminado reciclado	2	60	25,24 €
CKL3	3	Laminado Eco Nature	2	60	23,40 €

Pedido mínimo 1 fardo.

HIGIÉNICO INDUSTRIAL

REF.	PESO (KG)	CALIDAD	UDS. / SACO	SACOS PALÉ	€ / SACO
CEG350	0,35	Gofrado extra	18	45	27,00 €
CRG350	0,35	Gofrado reciclado	18	45	26,46 €
CKG350	0,35	Gofrado Eco Nature	18	45	28,62 €
CE400	0,4	Liso extra	18	45	30,96 €
*CE620	0,62	Liso extra	12	44	29,04 €

***Extracción central.**

Pedido mínimo 1 fardo.

HIGIÉNICO INTERPLEGADO 11x21cm

REF.	CAPAS	UDS. / PACK	PACKS / CAJA	UDS. / CAJA	€ / CAJA
CEHH	2 capas pasta	320	20	6400	33,80 €
CEHHSP	Smartply pasta	400	20	8000	35,80 €

Por la compra de 5 cajas, regalo de un dispensador. Promoción válida hasta fin de existencias.

Pedido mínimo 1 caja.

CELULOSA INDUSTRIAL

TOALLETAS, HIG. DOMÉSTICO, ROLLOS COCINA

TOALLETA ZIG ZAG

REF.	CALIDAD	UDS. / PACK	PACKS / CAJA	CAJAS / PALÉ	€ / PACK	€ / CAJA
T24180	Natural 1 capa	180	24	36	1,08 €	25,92 €
T20190	Tissue laminado	190	20	36	1,73 €	34,60 €
T20150	Tissue laminado	150	20	36	1,28 €	25,65 €
TK20190	Laminado Eco Nature	190	20	36	1,86 €	37,20 €
TW	Tissue lam-pleg. W	100	20	36	1,16 €	23,20 €

Pedido mínimo 1 caja.

HIGIÉNICO DOMÉSTICO

REF.	MEDIDAS	CALIDAD	UDS. / PACK	PACKS / SACO	SACOS / PALÉ	€ / SACO
HD48	48	Laminado extra	6	14	24	56,98 €
HD36	36	Laminado extra	6	16	24	50,24 €
HDK36	36	Laminado Eco Nature	6	16	24	45,76 €
HD30	30	Laminado extra	6	14	24	37,94 €

Pedido mínimo 1 fardo.



TOALLETAS, HIG. DOMÉSTICO, ROLLOS COCINA



ROLLO COCINA



REF.	FORMATO	ACABADO	UDS. / SACO	SACOS PALÉ	€ / SACO
CM	Multiusos compacto	Puntos	6	55	15,90 €
C400	Cocina 400 servicios	Círculo	6	55	17,10 €

Pedido mínimo 1 fardo.

ROLLO CAMILLA

REF.	FORMATO	CALIDAD	UDS. / CAJA	CAJAS PALÉ	€ / CAJA
RC4560	0,6x60 m - s/precorte	1 capa - 45g crepado	6	30	42,12 €
RCL	0,6x80 m - c/precorte 0,35	2 capa - laminado	6	30	44,58 €
NRC6030	0,6x60 m - c/precorte 2m	Novotex 30gr	6	36	74,40 €



Pedido mínimo 1 caja.





DISPENSADORES

Dosificadores jabón
Soporte de pie con dosificador electrónico
Portatoallas zig zag
Portabobinas mecánico
Secamanos mecha
Portarrollos mecha
Portarrollos higiénico
Secamanos
Matainsectos
Lámparas y tubos
Dispensadores Eco Luxe LOSDI
Línea LOSDI
Servilleteros
Otros

Presentamos una línea de productos fabricados con las mejores materias primas del mercado.

Todos siguen un riguroso proceso de calidad, ofrecemos una gama completa de artículos respetuosos con el medio ambiente y con diferentes acabados.

Con nuestra línea de productos garantizamos poder cubrir prácticamente cualquier necesidad de consumo de los clientes del sector. En el papel higiénico buscamos la suavidad del producto, consiguiéndose artículos de un específico tacto.

** Debido a las constantes variaciones de materias primas, nos reservamos el derecho de cambiar los precios sin previo aviso. Los precios siempre se muestran actualizados en nuestra web www.karme.es.*



Dispensadores Para compras superiores a 100 unidades.



PRHB



SV1120



PRHH



PTZAB



SMAB

OFERTA!



GAMA COMPLETA DE DISPENSADORES

REF.	DENOMINACIÓN	PARA USO	CALIDAD	ACABADO	€/ UD.
PRHB	Portarrollos	Higiénico	ABS	Blanco	12,32 €
PTZAB	Toalleros	Zigzag	ABS	Blanco	22,31 €
SMAB	Portarrollos	Cheminé	ABS	Blanco	25,17 €
DJO.8AB	Jabonera	Push	ABS	Blanco/Transp.	11,09 €
PRHH	Portarrollos	Higiénico hoja hoja	ABS	Blanco	9,79 €
SV1120	Servilletero 11x20	Serv. Interp.	ABS Metacrilato	Negro	12,77 €

Posibilidad de combinar las referencias.

DISPENSADORES

DOSIFICADORES JABÓN

REF.	CALIDAD	MODELO	CAPACIDAD	€/ UD.
DJO.8AB	Jabonera	Push	0,8 L	11,09 €
DJO.8AIS	Acero Inoxidable	Push	0,8 L	39,47 €
DJ1AIS	Acero Inoxidable	Push	1,2 L	39,47 €
DJ11.5T	Translúcido	Push superior jabón normal	1,5 L	21,34 €
DPI3T	Translúcido	Pasta (tipo jabón)	3 kg	35,42 €



SOPORTE DE PIE CON DOSIFICADOR ELECTRÓNICO INCORPORADO

REF.	MATERIAL	CAPACIDAD	MEDIDA (CM)	€/ UD.
SPENS	Epoxi negro satinado	1 litro	1,48 x 0,14	197,05 €



PORTATOALLAS ZIG ZAG

REF.	CALIDAD	ACABADO	€/ UD.
PTZAB	ABS	Blanco	22,31 €
PTZAIS	Acero inoxidable	Satinado	45,19 €



SPENS





PORTABOBINAS MECÁNICO

REF.	CALIDAD	ACABADO	DIMENSIÓN	€/UD.
PBPEN	Epoxi + ABS Negro	Pie	41x38x80 cm	38,61 €
PBMEN	Epoxi + ABS Negro	Mural	40x27x43 cm	28,31 €



SECAMANOS MECHA

REF.	CALIDAD	ACABADO	€/UD.
SMAB	ABS	Blanco	25,17 €



SMAB

PORTARROLLOS HIGIÉNICO

REF.	CALIDAD	ACABADO	€/UD.
PRHB	ABS	Blanco	12,32 €
PRHAIS	Acero inoxidable	Satinado	46,54 €
PRHHH	Hoja a hoja	Blanco	9,79 €
PRHHH3	Hoja a hoja triple	Blanco	17,60 €



PRHB



PRHAIS



PRHHH3



PRHHH

SECAMANOS Y SECADOR CABELLO

REF.	CALIDAD	ACABADO	POTENCIA	€/UD.
SMO1200	ABS	Blanco	1200 W	225,65 €
SMO1800	acero	Satinado	1800 W	282,85 €
SMO2500AIS	Acero inoxidable	Satinado	2500 W - Antivandálico reforzado	314,31 €
SMO1500	ABS	Blanco	1500 W	121,26 €
SP1200	Secapelos ABS	Blanco	1200 W	44,98 €



SMO1200



SMO1800



SMO2500AIS



SMO1500



SP1200



MATAINSECTOS ADHESIVOS

REF.	MODELO	CARACTERÍSTICAS	POTENCIA	MEDIDA	€/ UD.
MIEMV18B	Mural/Sobremesa	Acero epoxi blanco	18 W	325x240x100	111,25 €
MIEMB020	Mural	Epoxi blanco	18 W	150,60x460x180	109,82 €
MIEM30XI	Colgar / Mural	Acero inoxidable	30 W (2x15)	350x470x155	198,48 €



EMV18B



EMB020

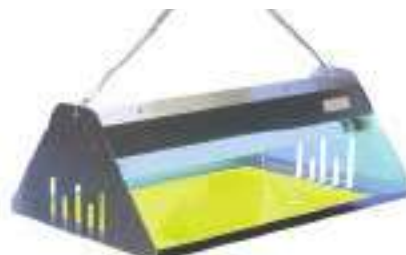

EM30XI

ADHESIVOS MATAINSECTOS

REF.	MEDIDA	CANTIDAD	€/ PACK.
REM250R	260x241 mm	6	28,32 €
REM396R	465x180 mm	6	28,32 €
REM306R	390x300 mm	6	46,32 €



REM250R



REM396R



REM306R

LÁMPARAS Y TUBOS BL

REF.	MODELO	POTENCIA	€/ UD.
700953	Tubo BL	10 W	8,01 €
700956	Tubo BL	15 W	10,87 €
700957	Tubo BL	20 W	11,73 €
700974	Lámpara BL	13 W	10,30 €
700977	Lámpara BL	18 W	13,16 €
700955F	Tubo Lámpara BL	15 W	13,73 €



700953
700956
700957



700954
700977



70955F



 **MATAINSECTOS ELÉCTRICOS**

REF.	MODELO	CARACTERÍSTICAS	POTENCIA	€/UD.
MAT13P	Lámpara domo MAT	ABS negro	13 W	32,03 €
MIMAT211AB	Aluminio/ABS	2 tubos 10W t8 BL	20 W	81,22 €
MIMAT215AB	Aluminio/ABS	2 tubos 15W t8 BL	30 W	86,94 €
MIMAT220AB	Aluminio/ABS	2 tubos 20W t8 BL	40 W	109,25 €



MIMAT211AB



MIMAT215AB



MIMAT220AB



MAT13P

 **ACCESORIOS**

REF.	CALIDAD	MODELO	€/UD.
ACE687	Escobillero	Acero inoxidable	44,04 €
LI003A	Señal suelo mojado	ABS amarillo (61x25x2)	16,59 €



ACE687



LI003A



DISPENSADORES () LOSDI

Disponemos de un surtido de calidad de dispensadores, para una higiene totalmente profesional.

Una gama económica y otra más avanzada para poder adaptarnos a sus necesidades. Dispensadores de papel, portatoallas, dispensadores de jabón y un surtido de accesorios para poder complementar la higiene de su espacio.



DISPENSADORES ECO-LUXE

REF.	DESCRIPCIÓN	MATERIAL	CAPACIDAD	MEDIDAS (MM)	€/UD.
CP-3000-B	Dispensador de papel higiénico ext. central Eco-luxe	ABS blanco	<110 mm alto - Ø <208 mm	253x253x121	25,43 €
CP-3000-BL	Dispensador de papel higiénico ext. central Eco-luxe	ABS negro	<110 mm alto - Ø <208 mm	253x253x121	29,92 €
CP-3006-B	Dispensador de papel higiénico Eco-luxe	ABS blanco	Ø 45 mm - Ø máx. 220 mm	266x275x115	14,82 €
CP-3006-BL	Dispensador de papel higiénico Eco-luxe	ABS negro	Ø 45 mm - Ø máx. 220 mm	266x275x115	16,83 €
CP-3009-B	Dispensador de papel toalla Eco-luxe	ABS blanco	600 uds.	358x276x130	17,16 €
CP-3009-BL	Dispensador de papel toalla Eco-luxe	ABS negro	600 uds.	358x276x130	20,42 €
CP-3010-B	Dispensador papel mecha Eco-luxe	ABS blanco	Ø máx. 210 mm	310x200x220	20,76 €
CP-3010-BL	Dispensador papel mecha Eco-luxe	ABS negro	Ø máx. 210 mm	310x200x220	23,54 €
CP-3011-B	Disp. papel mecha Eco-luxe (estrangulador)	ABS blanco	Ø máx. 210 mm	310x200x220	23,17 €
CP-3011-BL	Disp. papel mecha Eco-luxe (estrangulador)	ABS negro	Ø máx. 210 mm	310x200x220	26,69 €
CJ-3003-B	Dosificador de jabón Eco-luxe	ABS blanco	900 ml.	210x112x105	16,49 €
CJ-3003-BL	Dosificador de jabón Eco-luxe	ABS negro	900 ml.	210x112x105	18,66 €



CP-3000-B CP-3000-BL CP-3006-B CP-3006-BL CJ-3003-B CJ-3003-BL CP-3009-B CP-3009-BL CP-3010-B CP-3011-BL

DOSIFICADORES

REF.	DESCRIPCIÓN	MATERIAL	CAPACIDAD	MEDIDAS (MM)	€/UD.
CJ-5003-B	Dosificador jabón líquido	Polycarbonato blanco	850 ml	221x155x117	38,02 €
CJ-5003-BL	Dosificador jabón líquido	Polycarbonato negro	850 ml	221x155x117	38,02 €
CJ-5004-B	Dosificador espuma 850 ml.	Polycarbonato blanco	850 ml	221x155x117	37,64 €
CJ-5004-BL	Dosificador espuma 850 ml.	Polycarbonato negro	850 ml	221x155x117	37,64 €
CJ-5005-B	Dosificador de jabón cargas 750ml.	Polycarbonato blanco	750 ml	221x155x117	28,17 €
CJ-5005-BL	Dosificador de jabón cargas 750ml.	Polycarbonato negro	750 ml	221x155x117	28,17 €
CJ-1003	Dosif. jabón líquido 900ml.	ABS blanco	900ml	250x126x107	28,17 €
CJ-1005	Dosif. jabón líquido automático 900ml.	ABS blanco	900ml	250x126x107	71,50 €
CJ-1006-B	Dosif. jabón líquido 1L.	ABS blanco	1L	225x112x90	14,87 €
CJ-1006	Dosif. jabón líquido 1L.	Vaso transparente y blanco	1L	225x112x90	14,87 €
CJ-1001-I	Dosificador jabón líquido	Inox brillo	900 ml	250x126x107	81,54 €



CJ-5003-B CJ-5003-BL CJ-5004-B CJ-5004-BL CJ-5005-B CJ-5005-BL CJ-1003 CJ-1005 CJ-1006-B CJ-1006 CJ-1001

SECAMANOS ELÉCTRICO

REF.	DESCRIPCIÓN	MATERIAL	CAPACIDAD	MEDIDAS (MM)	€/ UD.
CS-700-X	Secamanos vertical 2.050w	ABS blanco	2.050 W	685x220x300	903,05 €
CS-200-X	Secamanos óptico	ABS blanco	1.600 W	308x230x150	145,81 €



CS-200-X



CS-700-X



CM-0322

SECADOR PELO

REF.	DESCRIPCIÓN	MATERIAL	POTENCIA	MEDIDAS (MM)	€/ UD.
CM-0322	Secador de pelo con colgador 2 velocidades	ABS negro	1.900 W	260x248x105 mm.	80,37 €

SECAMANOS MECHA

REF.	DESCRIPCIÓN	MATERIAL	CAPACIDAD	MEDIDAS (MM)	€/ UD.
CP-5010-B	Dispensador papel mecha (extractor)	Polycarbonato blanco	Ø máx. 205 mm	350x267x237	49,76 €
CP-5010-BL	Dispensador papel mecha (extractor)	Polycarbonato negro	Ø máx. 205 mm	350x267x237	49,76 €
CP-5011-B	Disp. central controlada papel mecha (difusor)	Polycarbonato blanco	Ø máx. 205 mm	350x267x237	53,14 €
CP-5011-BL	Disp. central controlada papel mecha (difusor)	Polycarbonato negro	Ø máx. 205 mm	350x267x237	53,14 €
CP-0520	Disp. papel mecha	ABS transparente	Ø máx. 210 mm	365x255x240	31,74 €
CP-0521-B	Disp. papel mecha	ABS blanco	Ø máx. 210 mm	365x255x240	31,74 €
CP-0528-B	Disp. papel mini mecha	ABS blanco	Ø máx. 150 mm	355x180x170	31,87 €
CP-0528	Disp. papel mini mecha	ABS transparente	Ø máx. 150 mm	355x180x170	31,87 €



CP-0528-B



CP-0528



CP-0520



CP-0521-B



CP-5010-B



CP-5010-BL



CP-5011-B



CP-5011-BL



 **PORTATOALLAS**

REF.	DESCRIPCIÓN	MATERIAL	CAPACIDAD	MEDIDAS (MM)	€ / UD.
CP-5009-B	Portatoallas 600u	Policarbonato blanco	600 uds.	374x325x146	44,62 €
CP-5009-BL	Portatoallas 600u	Policarbonato negro	600 uds.	374x325x146	44,62 €
CP-0525-B	Disp. de toallas autocorte	ABS blanco	-	409x300x235	167,45 €
CP-0106-B	Portatoallas 600 uds.	ABS blanco	600 uds.	375x285x135	24,77 €
CP-0106-C-BL	Portatoallas 600 uds.	ABS negro	600 uds.	375x285x135	28,77 €
CO-0107-I	Portatoallas	Inox brillo	600 uds.	375x290x135	133,88 €
CO-0107-S	Portatoallas	Inox satin	600 uds.	375x290x135	133,88 €
CO-0104	Portatoallas 600 uds.	Inox satin	600 uds.	330x265x120	60,38 €



CP-5009-B



CP-5009-BL



CP-0525-B



CP-0106-B



CP-0106-C-BL



CO-0107-I



CO-0107-S



CO-0104

DISPENSADORES PAPEL HIGIÉNICO

REF.	DESCRIPCIÓN	MATERIAL	CAPACIDAD	MEDIDAS (MM)	€ / UD.
CP-5007-B	Dispensador papel higiénico 400 m	Policarbonato blanco	56 mm - Ø máx. 270 mm	318x318x155	42,90 €
CP-5007-BL	Dispensador papel higiénico 400 m	Policarbonato negro	56 mm - Ø máx. 270 mm	318x318x155	42,90 €
CP-4000-B	Dispensación controlada	Policarbonato blanco	-	284x284x170	43,74 €
CP-4000-BL	Dispensación controlada	Policarbonato negro	-	284x284x170	43,74 €
CP-0204-B	Disp. papel higiénico 300m	ABS blanco	-	290x268x130	20,02 €
CP-0204-BL	Disp. papel higiénico 300m	ABS negro	-	290x268x130	24,66 €
CP-0201-B	Dispensador papel higiénico interplegado Z	ABS blanco	500 uds.	290x140x140	20,20 €
CO-0202	Dispensador papel higiénico 300m	Inox satin	Ø 45 mm - Ø máx. 240 mm	263x255x120	60,38 €
CO-0207-I	Dispensador papel higiénico 300m	Inox brillo	Ø 45-56 - Ø máx. 240 mm	283x278x130	111,76 €



CP-5007-B



CP-5007-BL



CP-4000-B



CP-4000-BL



CP-0204-B



CP-0204-BL



CP-0201-B



CO-0207-I



CO-0202



REF.	DESCRIPCIÓN	CAPACIDAD	MEDIDAS (MM)	€/ UD.
CL-401-T	Dispensador aerosol programable válvula estrecha	-	240x108x100	43,74 €
CB-405	Ambientador	250 ml	140x Ø 69	9,85 €
CB-406	Insecticida piretrina natural	250 ml	140x Ø 69	12,68 €
CB-0410	Carga aerosol bacteromatic	500 ml	143x95x85	17,16 €



CL-401-T

CB-405

CB-406

CB-0410

SOPORTES Y BARRAS

REF.	DESCRIPCIÓN	MATERIAL	MEDIDAS (MM)	€/ UD.
CJ-2000-I	Soporte jabón cuadrado	Latón cromado	35x160x100	59,81 €
CJ-2001-I	Soporte jabón triangular	Latón cromado	80x190x190	66,90 €
MB-0600-I	Manillón	Acero inox	Ø20 mm / 450	34,12 €
MB-0601-I	Manillón	Acero inox	Ø25 mm / 300	67,44 €
MB-0602-I	Manillón	Acero inox	Ø25 mm / 450	77,22 €
MB-0603-I	Manillón de ángulo	Acero inox	Ø25mm / 450x280x70	45,54 €
MB-101-S	Barra sujeción abatible	Acero inox	Ø32 mm / 192x100x600	196,63 €
MB-102-S	Barra sujeción abatible	Acero inox	Ø32 mm / 192x100x776	219,26 €



CJ-2000-I



CJ-2001-I



MB-0600-I



MB-0601-I - MB-0602-I



MB-0603-I



MB-101-S



MB-102-S



QUÍMICO INDUSTRIAL

**Gama Eurosanex Naturex
Detergentes y suavizantes
Aditivos
Desincrustantes y desengrasantes
WC
Geles hidroalcohólicos y jabón de manos
Abrillantadores y blanqueantes
Ambientadores y desodorantes
Lavavajillas
Repelentes e insecticidas
Difusores
Aromas
Limpieza
Línea económica TAC Manyla y Línea PET**

Para completar el servicio que ofrecemos a nuestros clientes y con el objetivo de ofrecer un conjunto completo de productos de limpieza e higiene, en **Karme Nature®** presentamos una línea básica de químico industrial para la hostelería con precios muy competitivos y una línea más profesional con productos más específicos.

** Debido a las constantes variaciones de materias primas, nos reservamos el derecho de cambiar los precios sin previo aviso. Los precios siempre se muestran actualizados en nuestra web www.karme.es.*



AMBIENTADORES Y DESODORANTES



SANIOLEX FRESH
Ref. AMB1100
Ambientador cítrico antibacilo.
Caja: 4x5 L

19,11 € /ud.



SANIOLEX RIDE
Ref. AMB2600
Ambientador antibacilo, desodoriza, perfuma y refresca el ambiente.
Caja: 4x5 L

27,21 € /ud.



SANIOLEX GREEK
Ref. AMB2700
Perfumador concentrado efecto antibacilo, desodoriza, perfuma y refresca el ambiente.
Caja: 4x5 L

27,21 € /ud.



SANIOLEX DESS
Ref. AMB1800
Neutralizador de malos olores. Purifica el ambiente y superficies textiles.
Caja: 4x5 L

23,30 € /ud.



SANIOLEX TWIN
Ref. AMB2500
Ambientador especial aseos fresco.
Caja: 4x5 L

27,21 € /ud.



SANIOLEX KOOL
Ref. AMB2900
Desodorización y ambientación de lavabos y servicios en general.
Caja: 4x5 L

36,31 € /ud.

DESENGRASANTES



KENEX BS-200
Ref. DESO400
Elimina la suciedad rebelde y la grasa en aluminio y superficies delicadas.
Caja: 4x5 L

16,51 € /ud.



KENEX
Ref. DESO500
Desengrasante general uso en frío de bajo poder irritante. Muy versátil para eliminar la grasa.
Caja: 4x5 L

15,24 € /ud.



KENEX PLUS
Ref. DESO610
Desengrasante potente general. Puede emplearse en frío o caliente.
Caja: 4x5 L

16,67 € /ud.



KENEX DPC
Ref. DESO640
Desengrasante para planchas de cocina con alcalinidad elevada.
Caja: 4x5 L

20,08 € /ud.

QUÍMICO INDUSTRIAL



KENEX PLUS EXTRA

Ref. DES0630

Desengrasante planchas sin vapores para hostelería y colectividades.
Caja: 4x5 L

22,08 € /ud.



KENEX FRYER

Ref. DES0890

Tabletas desengrasantes para hornos y freidoras en la industria alimentaria.
Caja: 4x2kg

39,86 € /ud.

MULTIUSOS



CRISTALIN

Ref. BRI0800

Limpiacristales.
Caja: 4x5 L

15,94 € /ud.



KLESING

Ref. BRI0810

Abrillantador multiusos versátil para restaurantes, bares, centros comerciales...
Caja: 4x5 L

22,93 € /ud.



KLESING INOX

Ref. BRI0865

Eficaz limpiador abrillantador para acero inox.
Caja: 12x750 ml

6,44 € /ud.

LAVADO DE VAJILLA AUTOMÁTICO



DELENEX BL

Ref. VAJ0270

Detergente alcalino de gran rendimiento y espuma controlada para el lavado de vajilla y cristalería en todo tipo de máquinas lavavajillas.
Caja: 4x5 L

13,18 € /ud.



DELENEX BL

Ref. VAJ0271

Detergente alcalino de gran rendimiento y espuma controlada para el lavado de vajilla y cristalería en todo tipo de máquinas.
10 L

25,82 € /ud.



DELENEX DR

Ref. VAJ0280

Lavavajillas automático con espuma controlada para aguas duras.
Caja: 4x5 L

18,70 € /ud.



DELENEX DR

Ref. VAJ0281

Lavavajillas automático con espuma controlada para aguas duras.
10 L

36,85 € /ud.



DELENEX A
Ref. VAJ0250

Aditivo para el agua de enjuague perfecto para utilizarlo en máquinas y túneles de lavado.
Caja: 4x5 L

22,20 € /ud.



DELENEX A
Ref. VAJ0251

Aditivo para el agua de enjuague perfecto para utilizarlo en máquinas y túneles de lavado.
10 L

43,86 € /ud.



DELENEX MD
Ref. VAJ0230

Lavavajillas especial para aguas de extrema dureza y muy efectivo también con la cristalería
Caja: 4x5 L

22,46 € /ud.



DELENEX AD
Ref. VAJ0260

Aditivo para el agua de enjuague que se emplea en las máquinas y túneles de lavado.
Caja: 4x5 L

26,30 € /ud.



DELENEX
Ref. VAJ0200

Detergente para el lavado manual para vajilla, sartenes, cristalería, etc.
Caja: 4x5 L

10,91 € /ud.



DELENEX ULTRA
Ref. VAJ0210

Detergente para la vajilla, cristalería, sartenes...
Caja: 4x5 L

14,21 € /ud.

LAVADO DE VAJILLA MANUAL



SABOMANS GEL
Ref. GEL0330

Jabón para eliminar la suciedad de las manos.
Caja: 4x5 L

10,82 € /ud.



SABOMANS ESPUMA
Ref. GEL0410

Jabón lavamanos de alta calidad, muy espumante, con suave poder detergente y buena tolerancia cutánea.
Caja: 4x5 L

17,03 € /ud.



SABOMANS ANP
Ref. GEL0430

Gel de manos sin colorante ni perfume, es un detergente muy adecuado para utilizarlo en industria alimentaria.
Caja: 4x5L

12,41 € /ud.



DERMEX D-680
Ref. GEL1050

Jabón para manos libre de alcohol
Caja: 4x5 kg

22,54 € /ud.

QUÍMICO INDUSTRIAL



DERMEX D-730 BETA

Ref. GEL1126

Solución hidroalcohólica de rápida evaporación.
Caja: 18x500 ml

3,87 € /ud.



DERMEX D-730 BETA

Ref. GEL1060

Solución hidroalcohólica de rápida evaporación
Caja: 4x5 L

36,95 € /ud.



SABOMANS FG

Ref. GEL0395

Gel de manos granulado y desengrasante para
talleres mecánicos, almacenes...
Caja: 3x4L

20,97 € /ud.



SOPORTE + VÁLVULA DOSIFICADOR ENVASE 4L

Ref. DOS0920

Dosificador para gel de manos de 4L con control
de dosis y sistema antiderrame.

47,00 € /ud.



SABOMANS P

Ref. GEL0380

Pasta de manos para mecánicos. Elimina la grasa.
5 kg

23,26 € /ud.

SUAVIZANTES Y NEUTRALIZANTES



MILANE

Ref. DET0830

Suavizante perfumado, aporta suavidad,
esponjosidad y un tacto agradable.
Caja: 4x5 L

9,57 € /ud.



MILANE ESSENCE

Ref. DET1140

Suavizante basado en materias naturales. Aporta
suavidad, esponjosidad y un tacto agradable a la
ropa.
Caja: 4x5 L

12,63 € /ud.

LAVANDERÍA



LAVAPER AT-10

Ref. DET1002

Detergente para lavar a cualquier temperatura
toda clase de tejidos, para aguas blandas y
semiduras.
Saco: 25 kg

55,69 € /ud.



LAVAPER 10KG

Ref. DET0701

Elimina la suciedad en tejidos en aguas blandas y
semiduras. A cualquier temperatura.
Saco: 10 kg

29,48 € /ud.



LAVAPER NEX
Ref. DET0841

Detergente semi-atomizado para aguas duras.
Para todo tipo de textiles.
Saco: 10 kg

38,50 € /ud.



LAVAPER OXIGEN
Ref. DET0771

Blanqueante y desmanchante concentrado en polvo a base de oxígeno activo para el lavado de ropa en procesos industriales..
10 kg

46,80 € /ud.



LAVAPER CLORO
Ref. DET0801

Indicado para lavados de ropa blanca en lavanderías profesionales, se muestra muy eficaz sobre todo tipo de manchas. .
10 kg

48,70 € /ud.



LAVAPER SELF-1
Ref. DET1160

Detergente líquido humectante para lavados a mano, para todo tipo de tejidos.
Caja: 4x5 L

21,84 € /ud.

DESINCRUSTANTES



DEFORT CLOSS
Ref. DES0543

Desatascador ácido de materia orgánica para tuberías.
Caja: 6x1L

8,41 € /ud.



DEFORT NM-17
Ref. DES0530

Desincrustante ácido para lavavajillas, cañerías, evaporadores...
Caja: 4x5 L

12,99 € /ud.



DEFORT SÓLIDO
Ref. DES0583

Limpiador desincrustante abrasivo para paelleras, cacerolas, fogones o sartenes.
Caja: 15x1kg

3,55 € /ud.



DEFORT DECAL
Ref. DES0623

Desincrustante de cal y alta suciedad para sanitarios.
Caja: 12x1 L

3,44 € /ud.



DEFORT WC
Ref. DES0593

Producto de limpieza que elimina y desincrusta la suciedad para los baños.
Caja: 12x1L

4,49 € /ud.



DEFORT WC
Ref. DES0590

Producto de limpieza que elimina y desincrusta la suciedad para los baños.
Caja: 4x5 L

17,60 € /ud.

LIMPIADORES GENERALES



NETTION LIMON

Ref. LIM0650

Friegasuelos para todo tipo de suelos para centros comerciales, restaurantes...

Caja: 4x5 L

9,36 € /ud.



NETTION MANZANA

Ref. LIM0770

Limpiador neutro indicado en todo tipo de superficies lavables como edificios oficiales, restaurantes, oficinas, etc.

Caja: 4x5 L

9,36 € /ud.



NETTION AN

Ref. LIM0610

Limpiador bioalcohol neutro para suelos y superficies no porosas.

Caja: 4x5 L

12,77 € /ud.



NETTION VERY-S

Ref. LIM0960

Limpiador general neutro de formulación especial de alto poder de limpieza.

Caja: 4x5 L

13,61 € /ud.



NETTION MC

Ref. LIM0620

Limpiador bactericida perfumado para suelos difíciles y agrietados. Con agente antiestático.

Caja: 4x5 L

16,57 € /ud.



NETTION DF

Ref. LIM0680

Limpiador desengrasante concentrado que elimina todo tipo de grasa y suciedad.

Caja: 4x5 L

17,20 € /ud.



NETTION CL-GEL

Ref. LIM0913

Gel limpiador higienizante, desodorante y blanqueante.

Caja: 12x1 L

3,55 € /ud.



NETTION CL-GEL

Ref. LIM0910

Gel limpiador higienizante, desodorante y blanqueante.

Caja: 4x5 L

12,19 € /ud.



NETTION 330

Ref. LIM0780

Limpiador enérgico para máquina, elimina la suciedad y la grasa sin espuma para terrazo, cemento, mármol...

Caja: 4x5 L

13,58 € /ud.



TRAVI CBR

Ref. TTS1200

Emulsión autobrillante y limpiadora para suelos que aviva el color del suelo y no resbala.

Caja: 4x5 L

13,64 € /ud.



HIGIENE ALIMENTARIA



DETIAL D-320-N

Ref. DALO440

Biocida detergente, formulado para limpiar y desinfectar todo tipo de superficies y maquinaria.
Caja: 4x5 L

16,57 € /ud.



DETIAL D-320-N

Ref. DALO441

Biocida detergente, formulado para limpiar y desinfectar todo tipo de superficies y maquinaria.
10 L

32,60 € /ud.



DETIAL D-400

Ref. DALO420

Limpiador desinfectante bactericida y fungicida.
Para todo tipo de superficies y equipos.
Caja: 4x5 L

28,27 € /ud.



DETIAL DFV

Ref. DALO300

Recomendado para la limpieza e higienización de
vegetales crudos.
Caja: 4x5 L

13,94 € /ud.



LUBACIN H-DA

Ref. DDD3255

Desinfectante virucida con rápida evaporación
donde se requiere una alta calidad higiénica.
12x750 ml

4,87 € /ud.



LUBACIN H-DA

Ref. DDD3250

Desinfectante virucida con rápida evaporación
donde se requiere una alta calidad higiénica.
4x5L

24,21 € /ud.

GAMA NATUREX



DELENEX NATUREX

Ref. NATO100

Lavavajillas manual ecológico para restaurantes, bares, cafeterías...
Caja: 4x5 L

18,97 € /ud.



NETTION NATUREX

Ref. NATO200

Detergente bioalcohólico con un agradable perfume de muy fácil aclarado.
Caja: 4x5 L

14,98 € /ud.



CRISTALIN NATUREX

Ref. NATO300

Limpiacristales ecológico, limpia, desengrasa y elimina la suciedad de los cristales.
Caja: 4x5 L

14,85 € /ud.



KLESING NATUREX

Ref. NATO400

Limpiador multiusos ecológico para superficies con suciedad difícil.
Caja: 4x5 L

15,72 € /ud.



DEFORT NATUREX

Ref. NATO500

Limpiador de baños ecológico.
Caja: 4x5 L

19,07 € /ud.



KENEX NATUREX

Ref. NATO600

Desengrasante general ecológico, limpiar la grasa en la cocina.
Caja: 4x5 L

22,05 € /ud.



LÍNEA ECO-PROFESIONAL



SABOMANS ECO-P

Ref. LEP0300

Gel de manos nacarado y perfumado. Suciedades ligeras.

Caja: 4x5 L

10,59 € /ud.



KENEX ECO-P

Ref. LEP0400

Desengrasante de uso general para cocinas y suciedades rebeldes.

Caja: 4x5 L

11,37 € /ud.



KENEX PL ECO-P

Ref. LEP0500

Desengrasante para planchas y hornos, sin vapores.

Caja: 4x5 L

12,05 € /ud.



DELENEX ECO-P

Ref. LEP0600

Lavavajillas manual para el lavado de vajillas, cristalerías y utensilios de cocina.

Caja: 4x5 L

11,51 € /ud.



DELENEX VJ ECO-P

Ref. LEP0700

Detergente líquido alcalino para el lavado de vajilla y cristalería en máquinas automáticas.

Caja: 4x5 L

11,37 € /ud.



DELENEX AB ECO-P

Ref. LEP0800

Aditivo para el agua de lavado automático para vajilla y cristalería.

Caja: 4x5 L

15,71 € /ud.



NETTION GL ECO-P

Ref. LEP1000

Limpiador perfumado manzana indicado en todo tipo de suelos y superficies lavables.

Caja: 4x5 L

8,97 € /ud.



NETTION D-CLOR ECO-P

Ref. LEP1600

Limpiador clorado indicado en la limpieza de todo tipo de superficies lavables resistentes al cloro.

Caja: 4x5 L

9,58 € /ud.



NETTION BIO ECO-P

Ref. LEP1200

Limpiador bioalcohol indicado en todo tipo de superficies.

Caja: 4x5 L

10,34 € /ud.

QUÍMICO INDUSTRIAL

LÍNEA ECONÓMICA - TAC (MANYLA)



DETERGENTE MÁQUINA TAC

Ref. DET6T

Detergente para máquina lavavajillas automáticas especial aguas duras.
6kg - 4x6 L

10,77 € /ud.



DETERGENTE MÁQUINA TAC

Ref. DET12T

Detergente para máquina lavavajillas automáticas especial aguas duras.
12kg - 1x12 L

21,54 € /ud.



ABRILLANTADOR TAC

Ref. ABR5T

Abrillantador para máquina lavavajillas especial aguas duras.
5kg - 4x5 L

10,07 € /ud.



ABRILLANTADOR TAC

Ref. ABR10T

Abrillantador para máquina lavavajillas especial aguas duras.
10kg - 1x10 L

20,12 € /ud.



LAVAVAJILLAS MANUAL EC TAC

Ref. LVM5T

Detergente concentrado para la limpieza de cualquier tipo de vajilla.
5kg - 4x5 L

8,27 € /ud.



LIMPIASUELOS AMONIACAL TAC

Ref. LSAM5T

Detergente amoniacal altamente concentrado y perfumado para la limpieza de suelos y otras superficies duras.
5kg - 4x5 L

7,82 € /ud.



LIMPIASUELOS LIMÓN TAC

Ref. LSLI5T

Detergente amoniacal altamente concentrado y perfumado con limón para la limpieza de suelos y otras superficies duras.
5kg - 4x5 L

7,66 € /ud.



GEL MANOS TAC

Ref. GM5T

Gel de manos para uso diario. Con componentes dermoprotectores que limpian y respetan la piel.
5kg - 4x5 L

8,35 € /ud.



LIMPIACRISTALES TAC

Ref. LC5T

Limpiador para cristales y otras superficies vitrificadas.
5kg - 4x5 L

7,11 € /ud.

LAVAVASOS PASTILLA -DMAX-

El D.MAX es una pastilla mono dosis de detergente en pasta que se utiliza en cualquier tipo de lavavajillas, siendo eficaz incluso para aguas de alta dureza y válido para cualquier clase de suciedad. Se auto dosifica por principios físico-químicos, consiguiendo realizar debido a su diseño y morfología entre 25 y 40 lavados (pastilla de 100g) entre 120 y 150 lavados (pastilla 500g) según los modelos de lavavajillas industriales. Siempre mantiene la calidad y cantidad de detergente óptima de lavado. Lleva componentes que ayudan al secado de la vajilla reduciendo el consumo de abrillantador.

Forma de uso: presionar la hendidura del tapón e introducir el envase en el interior del lavavajillas quedando sumergido en el agua de la cuba, mientras quede producto, cuando éste se termine, la botellita flotará.

DETERGENTE EN MONODOSIS

Ref. DMAX32

100g - 32x100g

1,79 € /ud.



DETERGENTE EN MONODOSIS

Ref. DMAX

500g - 12x500g

7,04 € /ud.



LAVADO DE VAJILLA AUTOMÁTICO

DETERGENTE D

Ref. LVD6/LVD12

Lavavajillas desengrasante automáticas no espumante. Especial aguas duras.

4x6 L - **17,45 € /ud.**

1x12 L - **34,89 € /ud.**

ABRILLANTADOR D

Ref. ABD5/ABD10

Perfecto para las máquinas y túneles de lavado, y para cualquier tipo de dureza del agua.

4x5 L - **15,29 € /ud.**

1x10 L - **26,19 € /ud.**

DESINCRUSTANTE QUIMICRUST

Ref. DQ6

Limpiador desincrustante de cal y otros residuos inorgánicos salinos o calcáreos.

4x6 L

15,14 € /ud.

LAVADO DE VAJILLA MANUAL

LUVAN V

Ref. LVMLUV5

Lavavajillas manual concentrado.

4x5 L

14,32 € /ud.

LAVADO VAJILLA DV-10 PLUS

Ref. LVMLUP5

Lavavajillas manual concentrado.

4x5 L

19,92 € /ud.

DESENGRASANTES

FORGRAS

Ref. DGFOR5

Desengrasante de baja alcalinidad para cocinas y suciedades rebeldes.

4x5 L

14,96 € /ud.

DESENGRASANTE F

Ref. DGF5

Desengrasante enérgico alcalino para cocinas y suciedades rebeldes.

4x5 L

17,47 € /ud.

PLANCHAS FP

Ref. DGFP5

Desengrasante para planchas de cocina y hornos. (Limpieza en frío).

4x6 L

20,45 € /ud.

DESENGRASANTE FK

Ref. DGFK5

Desengrasante higienizante desodorante para zonas muy sucias.

4x5 L

14,67 € /ud.

QUÍMICO INDUSTRIAL

SUELOS Y SUPERFÍCIES



SUELOS LIMÓN

Ref. LSLI5

Limpiador altamente concentrado y perfumado para la limpieza de suelos y otras superficies duras.
5L - 4x5L

11,04 € /ud.



SUELOS MARINO

Ref. LSMA5

Limpiador neutro perfumado, limpia cualquier tipo de superficie.
5L - 4x5L

7,30 € /ud.



LIMPIASUELOS CLUM FORTE MÁQUINA

Ref. LSCF5

Limpiador higienizante para suelos de todo tipo.
4x5L

16,30 € /ud.



SOL BACT

Ref. LSBA5

Limpiador higienizante altamente concentrado para suelos de todo tipo y superficies duras.
4x5L

9,67 € /ud.



CLUM FLORAL MÁQUINA

Ref. LSFL5

Limpiador perfumado con bioalcohol concentrado para suelos de todo tipo.
4x5L

10,60 € /ud.



LIMPIASUELOS AMONIACAL

Ref. LSAM5

Limpiador amoniacal para suelos de todo tipo.
4x5L

8,89 € /ud.

PRODUCTOS ESPECÍFICOS



MADERLIM

Ref. MAD5

Limpiador jabonoso para madera barnizada, tratada o natural. Apto para puertas, muebles y parquets.
4x5 L

9,65 € /ud.



MULTIGEN

Ref. MU5

Limpiador multiusos indicado en todo tipo de superficies y utensilios.
4x5 L

9,21 € /ud.



ALCOHOL DE QUEMAR

Ref. AQ5

Alcohol de quemar.
4x5 L

16,59 € /ud.



LIMPIACRISTALES

Ref. LC5

Limpiador para cristales y otras superficies vitrificadas.
4x5 L

12,18 € /ud.



DESODORANTES



DEODOR KT-10

Ref. DEOKT1/DEOKT5

Desodorante para servicios y zonas de acumulación de malos olores.

6x1L -

5,67 € /ud.

4x5L -

28,13 € /ud.

GEL DE MANOS



QUIMIDERM ROSSO

Ref. LMQR5

Gel de manos dermatológico nacarado para uso diario.
4x5L

12,18 € /ud.



QUIMIDERM

Ref. LMQD5

Gel de manos dermatológico para uso diario.
4x5L

12,41 € /ud.

LAVANDERÍA



SUAVIZANTE LEN

Ref. SZL5

Suavizante textil perfumado.
4x5 L

10,91 € /ud.



SUAVIZANTE FRESH

Ref. SZF5

Suavizante textil perfumado.
4x5 L

12,65 € /ud.



JABÓN MARSELLA

Ref. DMA5

Jabón de marsella líquido indicado para lavar todo tipo de tejidos.
4x5 L

8,66 € /ud.

QUÍMICO DOMÉSTICO

LAVAVAJILLAS



LAVAVAJILLAS ULTRA HIGIENIZANTE

Ref. CQLVUH
Lavavajillas higienizante.
10x1,5L

3,67 € /ud.



LAVAVAJILLAS ULTRA 1L EVELYA

Ref. CQLVU1LE
Lavavajillas con gran poder desengrasante para el hogar.
12x1L

2,04 € /ud.



LAVAVAJILLAS ULTRACONCENTRADO RUFFY

Ref. CQLVUC1LR
Lavavajillas concentrado.
12x1L

1,71 € /ud.



LAVAVAJILLAS ULTRACONCENTRADO LUY

Ref. CQLVUC1LY
Lavavajillas concentrado.
12x1L

2,51 € /ud.



DESENGRASANTE COCINAS-RECAMBIO

Ref. CQDCR
Limpiador desengrasante.
12x750ml

2,37 € /ud.



DESENGRASANTE COCINA EVELYA

Ref. CQDC750
Limpiador profesional específico para la limpieza diaria de la cocina.
6x750ml

2,59 € /ud.

DESENGRASANTE



FREGASUELOS ELEGANCE

Ref. CQFRSE
Fregasuelos perfumado.
12x1L

1,82 € /ud.



FREGASUELOS DUO

Ref. CQFRSD
Fregasuelos concentrado duo.
12x1L

1,91 € /ud.



FREGASUELOS FLORAL

Ref. CQFRSF
Fregasuelos aroma floral.
8x1,5L

1,34 € /ud.



FREGASUELOS CITRUS

Ref. CQFRSC
12x1L

1,82 € /ud.

SUELOS

QUÍMICO DOMÉSTICO



FREGASUELOS MARINO

Ref. CQFRSM

Fregasuelos aroma marino.
8x1,5L

1,34 € /ud.



FREGASUELOS NARANJA

Ref. CQFRSN

Fregasuelos aroma naranja.
12x1L

1,91 € /ud.



FREGASUELOS LIMÓN VERDE

Ref. CQFRSLV

Fregasuelos aroma limón verde.
8x1,5L

1,34 € /ud.



FREGASUELOS ROPA LIMPIA

Ref. CQFRSRL

Fregasuelos aroma ropa limpia.
12x1L

1,82 € /ud.

PRODUCTOS ESPECÍFICOS



PRODUCTOS ESPECÍFICOS

REF.	DESCRIPCIÓN	CANTIDAD	UDS./ CAJA	€/ UD.
CQOXACT	Oxígeno Activo Evely	1L	12	2,04 €
CQOXACTVP	Oxígeno Activo Aloe Vera Pistola Evely	750 cc	9	2,19 €
CQMLTS	Multisusos Evely	750 cc	6	2,29 €
CQLMPCRTL	Limpiacristales Evely	750 cc	6	2,27 €
CQLMANTCL	Limpiador Antical Evely	750 cc	6	2,29 €
CQLPNTLLEST	Limpiapantallas estufa Evely	750 cc	6	3,09 €
CQCHMPCHS	Champú de Coches Luy	1L	12	2,71 €
CQWCLIMP	WC Limp Luy	1L	12	3,21 €



OXÍGENO ACTIVO



OXÍGENO ACTIVO ALOE VERA



MULTIUSOS



LIMPIACRISTALES



ANTICAL



LIMPIAPANTALLAS ESTUFA



CHAMPÚ DE COCHES



WC LIMP

LAVANDERÍA

SUAVIZANTE CONCENTRADO PET

REF.	DESCRIPCIÓN	CANTIDAD	UDS./ CAJA	€/ UD.
CQSC2LPES	Suavizante Concentrado Sensitive Evely	2L	6	2,55 €
CQSC2LPEE	Suavizante Concentrado Elegance Evely	2L	6	2,55 €
CQSC2LPEF	Suavizante Concentrado Fresh Evely	2L	6	2,55 €



SENSITIVE



ELEGANCE



FRESH

SUAVIZANTE CONCENTRADO ASA

REF.	DESCRIPCIÓN	CANTIDAD	UDS./ CAJA	€/ UD.
CQSC2LALA	Suavizante concentrado Azul Luy	2L	6	2,86 €
CQSC2LALAV	Suavizante concentrado Aloe Vera Luy	2L	6	2,86 €



ALOE VERA



AZUL

DETERGENTE LÍQUIDO VARIAS FRAGANCIAS

REF.	DESCRIPCIÓN	CANTIDAD	UDS./ CAJA	€/ UD.
CQDLF2LEM	Jabón Marsella Evely	2L	6	3,18 €
CQDLF2LEJC	Jabón Color Evely	2L	6	3,18 €
CQDLF2LERN	Jabón Ropa Negra Evely	2L	6	3,18 €
CQDLF2LEC	Jabón fragancia colonia Evely	2L	6	3,18 €
CQDLF2LES	Jabón sensaciones Evely	2L	6	3,18 €



MARSELLA



COLOR



ROPA NEGRA



FRESCOR COLONIA



SENSACIONES



DETERGENTE LÍQUIDO VARIAS FRAGANCIAS

REF.	DESCRIPCIÓN	CANTIDAD	UDS./ CAJA	€/ UD.
CQDLF2LJM	Detergente Líquido Marsella Ruffy	2L	6	2,97 €
CQDLF2LA	Detergente Líquido Automáticos Ruffy	2L	6	2,97 €
CQDLF2LJC	Detergente Líquido Color Ruffy	2L	6	2,97 €
CQDLF2LJRN	Detergente Líquido Ropa Negra Ruffy	2L	6	2,97 €



MARSELLA



AUTOMÁTICAS



COLOR



ROPA NEGRA

DETERGENTE LÍQUIDO VARIAS FRAGANCIAS ASA

REF.	DESCRIPCIÓN	CANTIDAD	UDS./ CAJA	€/ UD.
CQDLF3LAJM	Detergente Líquido Marsella Ruffy	3L	6	4,18 €
CQDLF3LAA	Detergente Líquido Automáticos Ruffy	3L	6	4,18 €
CQDLF3LRAC	Detergente Líquido Color Ruffy	3L	6	4,18 €
CQDLF3LARN	Detergente Líquido Ropa Negra Ruffy	3L	6	4,18 €



MARSELLA



AUTOMÁTICAS



COLOR



ROPA NEGRA

DETERGENTE LÍQUIDO VARIAS FRAGANCIAS ASA

REF.	DESCRIPCIÓN	CANTIDAD	UDS./ CAJA	€/ UD.
CQDLF3LAEMT	Detergente líquido Marsella Talco Evely	3L	6	4,53 €
CQDLF3LAEA	Detergente líquido Automáticas Evely	3L	6	4,53 €
CQDLF3LAERM	Detergente líquido Rosa Mosqueta Evely	3L	6	4,53 €
CQDLF3LAEJT	Detergente líquido Jabón Tradicional Evely	3L	6	4,53 €
CQDLF3LPEC	Detergente líquido Color	3L	6	4,03 €



MARSELLA - TALCO



AUTOMÁTICAS



ROSA MOSQUETA



JABÓN TRADICIONAL



DETERGENTE LÍQ. COLOR

DETERGENTE LÍQUIDO VARIAS FRAGANCIAS PET

REF.	DESCRIPCIÓN	CANTIDAD	UDS./ CAJA	€/ UD.
CQDLF3LPMT	Detergente líquido Marsella Talco Evely	3L	4	4,03 €
CQDLF3LPEC	Detergente líquido Color Evely	3L	4	4,03 €



MARSELLA - TALCO



COLOR



DETERGENTE LÍQUIDO PRENDAS FINAS

Ref. CQDLPF1L

Detergente líquido para ropa del hogar fina.
12x1L

1,82 € /ud.



PUÑOS Y CUELLOS

Ref. CQPYC

Limpian manchas especial para puños y cuellos de las camisas.
6x750ml

3,82 € /ud.



DETERGENTE LÍQUIDO VARIAS FRAGANCIAS PET

REF.	DESCRIPCIÓN	CANTIDAD	UDS./ CAJA	€/ UD.
CQDLF3LPJM	Detergente Líquido Marsella Ruffy	3L	4	3,77 €
CQDLF3LPA	Detergente Líquido Automáticos Ruffy	3L	4	3,77 €
CQDLF3LPC	Detergente Líquido Color Ruffy	3L	4	3,77 €
CQDLF3LPJT	Detergente Líquido Jabón Tradicional Ruffy	3L	4	3,77 €
CQDLF3LPRM	Detergente Líquido Rosa Mosqueta Ruffy	3L	4	3,77 €
CQDLF3LPRN	Detergente Líquido Ropa Negra Ruffy	3L	4	3,77 €
CQDLMUSPR	Detergente Líquido Moussel Ruffy	3L	4	3,77 €



MARSELLA

AUTOMÁTICAS

COLOR

TRADICIONAL

ROSA MOSQUETA

ROPA NEGRA

MOUSSEL

DETERGENTE LÍQUIDO VARIAS FRAGANCIAS ASA

REF.	DESCRIPCIÓN	CANTIDAD	UDS./ CAJA	€/ UD.
CQGAA5LRF	Gel Activo	5L	4	6,12 €
CQJTA5LRF	Detergente Líquido Jabón Tradicional	5L	4	6,12 €
CQDLM5L	Detergente Líquido Moussel	5L	4	6,12 €



GEL ACTIVO



TRADICIONAL



MOUSSEL

QUÍMICO DOMÉSTICO

DOMÉSTICO



FLAS POLVO MOPAS

Ref. TTS1125

Producto muy eficaz que limpia y da brillo a cualquier tipo de suelo y otras superficies.

Caja: 12x1.000 cc

6,43 € /ud.



AMBIENTADOR ROYAL

Ref. AMB2325

Potente desodorante en spray para higiene profesional con un agradable aroma.

Caja: 12x1.000 ml

6,55 € /ud.



ZUM LIMPIADOR INSECTICIDA

Ref. DDD0401

Repelente perfumado que controla la aparición de insectos rastreros en higiene profesional con un agradable aroma.

Caja: 12x1 L

8,89 € /ud.



MEGAR VOLADORES

Ref. DDD0501

Elimina eficazmente las moscas, mosquitos, polillas, pulgas, etc. Deja un agradable perfume en el ambiente.

Caja: 12x1.000 cc

6,17 € /ud.

LIMPIEZA



PIEDRA PÓMEZ

Ref. PP12

Piedra desincrustante para limpieza de planchas de cocina.

Pack 12 uds.

12 packs por caja.

25,52 € /ud.



REJILLA URIWAVE ROJA KIWIFRUIT

Ref. DDD3202

Para los problemas de malos olores en los aseos de caballeros. Es un producto higienizante y desodorante para urinarios.

Uds. caja: 6 packs x 10 unidades.

10,66 € /ud.



BAYETAS

Pedido mínimo 1 caja.

REF.	DESCRIPCIÓN	CANTIDAD	UDS./ CAJA	€/ UD.
BY3640AM	Bayeta amarilla	12	14	2,99 €
BY3640AZ	Bayeta Azul	12	14	2,99 €
BY3640VE	Bayeta Verde	12	14	2,99 €
BY3640RO	Bayeta Rojo	12	14	2,99 €
BY3840AM	Bayeta amarilla	12	14	3,70 €
BY3840AZ	Bayeta Azul	12	14	3,70 €
BY3840VE	Bayeta Verde	12	14	3,70 €
BY3840RO	Bayeta Rojo	12	14	3,70 €



BAYETA AMARILLA



BAYETA AZUL



BAYETA VERDE



BAYETA ROJA

ROLLOS BAYETAS

Pedido mínimo 1.000 rollos.

REF.	DESCRIPCIÓN	CANTIDAD	UDS./ CAJA	€/ UD.
RBY36200AM	Rollo Bayeta Amarillo 140 gr/m2 36x200cm	40 cm	25	1,72 €
RBY36400AM	Rollo Bayeta Amarillo 140 gr/m2 36x400cm	40 cm	15	3,23 €
RBY36800AM	Rollo Bayeta Amarillo 140 gr/m2 36x800cm	40 cm	10	6,25 €
RBY40800RE	Rollo Bayeta Rejas 200 gr/m2 40x800cm	40 cm	8	11,75 €



RBY36200AM



RBY36400AM



RBY36800AM



RBY40800RE



ENVASES

Envases tapa bisagra - PET-
Envases ensaladeras - PET-
Loncheados, envase sandwich y salseras
Envases tapa bisagra -PP-
Envases termosellables -PP-
Envases tapa bisagra -OPS-
Envases aluminio
Vasos desechables
Precinto, aluminio y film
Dispensadores
Bolsas de plástico
Bolsas vacío y embalaje alimentario
Guantes
Palillos, talonarios y otros

Los envases desechables, son una magnífica solución a la hora de transportar todo tipo de comidas precocinadas y alimentos. Están recomendados para puestos de comidas para llevar, pero también son usuales en restaurantes de todo tipo. Se trata de productos con un uso muy extendido.

Te presentamos una selección de tamaños muy variada para poder adaptarse a cualquier cantidad dentro de los estándares de las raciones más comunes.

No olvides deshechar los envases de plástico en el lugar adecuado para ello. Conservemos juntos el medio ambiente.



PRODUCTO RECOMENDADO
PARA EL USO ALIMENTARIO



** Debido a las constantes variaciones de materias primas, nos reservamos el derecho de cambiar los precios sin previo aviso. Los precios siempre se muestran actualizados en nuestra web www.karme.es.*



ENVASES TAPA BISAGRA -PET- (DE -15° C A +55° C)

REF.	MEDIDAS(mm)	CAPACIDAD (CC)	UDS. / CAJA	UDS. / PACK	CAJAS / PALÉ	€ / UD.	€ / PACK
EB150PT	85x90x30	150 cc	600	100	16	0,058 €	5,83 €
EB250PT	85x90x45	250 cc	600	100	16	0,063 €	6,27 €
EB375PT	85x90x65	375 cc	600	100	16	0,070 €	7,04 €
EB500PT	85x100x60	500 cc	600	100	20	0,102 €	10,23 €
EB750PT	90x150x50	750 cc	400	100	16	0,127 €	12,65 €
EB1000PT	90x150x70	1.000 cc	400	100	16	0,138 €	13,75 €
EB1250PT	130x90x55	1.250 cc	200	100	20	0,217 €	21,67 €
EB1500PT	130x190x70	1.500 cc	200	100	20	0,223 €	22,33 €
EB1750PT	130x190x80	1.750 cc	200	100	20	0,237 €	23,65 €
EB2000PT	130x190x90	2.000 cc	200	100	20	0,242 €	24,20 €



EB150PT



EB250PT



EB375PT



EB500PT



EB750PT



EB1000PT



EB1250PT



EB1500PT



EB1750PT



EB2000PT

ENVASES ENSALADERAS -PET- (DE -15° C A +55° C)

REF.	CAPACIDAD (CC)	UDS. / CAJA	UDS. / PACK	CAJAS / PALÉ	€ / UD.	€ / PACK
EBE175PT	175 cc	450	75	26	0,083 €	6,19 €
EBE250PT	250 cc	450	75	26	0,088 €	6,60 €
EBE375PT	375 cc	300	100	36	0,121 €	12,10 €
EBE500PT	500 cc	300	75	35	0,143 €	10,73 €
EBE750PT	750 cc	300	100	21	0,198 €	19,80 €
EBE1000PT	1.000cc	300	100	18	0,220 €	22,00 €



EBE175PT



EBE250PT



EBE375PT



EBE500PT



EBE750PT



EBE1000PT

 LONCHEADOS -PET- (DE -15° C A +55° C)



REF.	MEDIDAS (cm)	CAPACIDAD (CC)	UDS. / CAJA	UDS. / PACK	€ / UD.	€ / PACK
EBL500PT	20x14x4,5	500 cc	225	25	0,242 €	6,05 €
EBL750PT	24x18x4,5	750 cc	200	25	0,374 €	9,35 €
EBL1000PT	28x20x5	1.000 cc	200	25	0,484 €	12,10 €
EBL1250PT	31x22x5	1.250 cc	200	25	0,704 €	17,60 €
EB4L1250PT	31x22x5	1.250 cc	150	25	0,704 €	17,60 €



 ENVASE SANDWICH -PET- (DE -15° C A +55° C)



REF.	CAPACIDAD	PACKS / CAJA	UDS. / PACK	UDS. / CAJA	CAJAS / PALÉ	€ / UD.	€ / PACK
EBSWPT	170x120x50	40	25	1000	6	0,242 €	6,05 €

Pedido mínimo: 1 caja.

 SALSERAS -PP- (DE -5° C A +120° C)



REF.	DESCRIPCIÓN	MATERIAL	CAPACIDAD (CC)	UDS. / PACK	PACKS / CAJA	CAJAS / PALÉ	€ / UD.	€ / PACK
ES50PP	Salsera	PP	50	50	10	42	0,039 €	1,93 €
ES100PP	Salsera	PP	100	50	10	42	0,056 €	2,81 €
TESPT	Tapa	PET	-	100	10	48	0,025 €	2,53 €



ENVASES TAPA BISAGRA -PP- (DE -3/ -4° C A +120° C)

REF.	CAPACIDAD (CC)	UDS. / CAJA	UDS. / PACK	PACKS / CAJA	CAJAS / PALÉ	€/ UD. (Envase+tapa)	€/ PACK
EB250PP	250	900	100	9	12	0,096 €	9,57 €
EB375PP	375	900	100	9	12	0,113 €	11,33 €
EB500PP	500	300	100	3	28	0,145 €	14,52 €
EB750PP	750	600	100	6	12	0,205 €	20,46 €
EB760PP	760	300	100	3	16	0,257 €	25,74 €
EB1000PP	1000	300	100	3	16	0,314 €	31,35 €
EB1500PP	1500	300	100	3	16	0,342 €	34,21 €
EB1800PP	1800	200	50	4	16	0,392 €	19,58 €



 **ENVASES TERMOSELLABLES -PP- (DE -5° C A +120° C)**



REF.	CAPACIDAD (CC)	UDS. / CAJA	UDS. / PACK	CAJAS / PALÉ	€ / UD.	€ / PACK
ET250PP	250 cc	2400	100	10	0,061 €	6,05 €
ET375PP	375 cc	1200	100	16	0,078 €	7,81 €
ET500PP	500 cc	1200	100	16	0,078 €	7,81 €
ET750PP	750 cc	750	75	16	0,123 €	9,24 €
ET1000PP	1.000 cc	700	100	16	0,139 €	13,86 €
ET1500PP	1.500 cc	400	50	20	0,165 €	8,25 €
ET2000PP	2.000 cc	600	75	10	0,220 €	16,50 €

Pedido mínimo 1 caja.



 **ENVASES TAPA BISAGRA -OPS- (DE -40° C A +80° C)**



REF.	CAPACIDAD (CC)	UDS. / CAJA	UDS. / PACK	CAJAS / PALÉ	€ / UD.	€ / PACK
EB250OP	250	600	50	20	0,173 €	8,67 €
EB375OP	375	500	50	24	0,212 €	10,62 €
EB500OP	500	300	50	25	0,285 €	14,26 €
EB750OP	750	300	50	20	0,365 €	18,24 €
EB1000OP	1000	200	50	30	0,385 €	19,25 €
EB1500OP	1500	200	50	25	0,533 €	26,66 €
EB2000OP	2000	200	50	25	0,603 €	30,14 €

Pedido mínimo 1 caja.





 ENVASES ALUMINIO (DE -40° C a +600° C)



REF.	PRODUCTO	CAPACIDAD (CC)	UDS. / CAJA	UDS. / PACK	CAJAS / PALÉ	€/ UD.	€/ PACK
21400A	Envase pollo redondo	1.400 cc	500	125	30	0,209 €	26,13 €
2935A	Envase medio pollo redondo	935 cc	500	125	30	0,176 €	22,00 €
42600	Envase ovalado	2.600 cc	500	125	16	0,352 €	44,00 €
5475	Envase rectangular pequeño	475 cc	1200	100	24	0,136 €	13,64 €
5590	Envase rectangular mediano	650 cc	1000	100	20	0,174 €	17,38 €
5890	Envase rectangular grande	890 cc	800	100	20	0,213 €	21,34 €
51500	Envase rectangular extra	1.500 cc	500	100	20	0,363 €	36,30 €
TA21400	Tapa envase pollo redondo	Para 1.400 cc y 935 cc	500	125	30	0,081 €	10,09 €
T42600	Tapa envase ovalado	Para 2.600 cc	500	125	16	0,100 €	12,50 €
T5475R	Tapa envase rectangular pequeño	Para 475 cc	600	100	12	0,046 €	4,63 €
T5590R	Tapa envase rectangular mediano	Para 650 cc	500	100	10	0,070 €	7,04 €
T5890R	Tapa envase rectangular grande	Para 890 cc	800	100	20	0,082 €	8,19 €
T51500R	Tapa envase rectangular extra	Para 1.500 cc	500	100	20	0,125 €	12,45 €

Pedido mínimo 1 caja.



 **VASOS DESECHABLES -PAPEL-**

REF.	CAPACIDAD (CC)	ACABADO	OZ.	UDS. / PACK	PACKS / CAJA	€ / PACK	€ / CAJA
VP120	120 cc - 210gr	Papel decorado	4	50	20	1,42 €	28,40 €
VP200	200 cc - 210gr	Papel decorado	7	50	20	1,88 €	37,60 €
VP240	240 cc - 210gr	Papel decorado	8	50	20	2,76 €	55,20 €
TVP120	Tapa vaso 120 cc	Blanco	4	100	10	3,29 €	32,90 €
TVP200	Tapa vaso 200 cc	Blanco	7	50	20	2,22 €	44,40 €
TVP240	Tapa vaso 240 cc	Negro	8	100	10	4,80 €	48,00 €

Pedido mínimo 1 caja.



 **PALETINAS PARA CAFÉ**

REF.	MEDIDA	PRESENTACIÓN	UDS. / PACK	PACKS / CAJA	UDS. / PACK	€ / PACK
PAM11	11 cm	Sin enfundar	1.000 (10x100)	10	10.000	3,89 €
PAM14	14 cm	Sin enfundar	1.000 (10x100)	10	10.000	5,61 €
PAM11F	11 cm	Con funda	1000	10	10.000	18,12 €
PAM14F	14 cm	Con funda	1000	10	10.000	17,44 €

Pedido mínimo 1 pack.



VASOS DESECHABLES INYECCIÓN TUBO, COCKTAIL, CHUPITO...

REF.	USO	CAPACIDAD (CC)	ACABADO	UDS. / PACK	PACKS / CAJA	€ / CAJA
VT300PP	Tubo	300	Polipropileno	500	1	68,64 €
VSDPP	Cocktail	480	Polipropileno	25	18	84,94 €
VCOMBIPP	Combi	480	Polipropileno	25	18	94,34 €
VCHPP	Chupito	35	Polipropileno	1000	1	54,34 €
ASVS	Hotel	220	Polipropileno	1	1000	155,00 €

Pedido mínimo 1 caja.



VT300PP

VSDPP

VCOMBIPP

VCHPS

ASVS

POSAVASOS

REF.	COLOR	ACABADO	UDS. / PACK	PACKS / CAJA	€ / PACK
PV_RO_VE	Rojo, Verde	Estándar ondas 8,5 cm 200 g	500	20	11,88 €

Posibilidad de personalización.

Pedido mínimo 1 pack.



CAÑITAS NEGRAS DE PAPEL

REF.	ACABADO	TAMAÑO	Ø MM	PACKS / CAJA	UDS. / PACK	€ / PACK
CPNC	Cocktail	14 cm	6	40	250	4,84 €
CPNS	Standard	20 cm	6	40	250	6,38 €

Pedido mínimo 1 pack.



PRECINTO Y FILM ESTIRABLE

REF.	ARTÍCULO	UDS. / PACK	PACKS / CAJA	€ / PACK
PRTR	Precinto transparente 4,8 x 132 cm	6	6 (36 uds/caja)	17,16 €
PRMA	Precinto marrón 4,8 x 132 cm	6	6 (36 uds/caja)	17,16 €
PREC	Precintadora	1	1	13,75 €
FE502	Film estirable manual 50 x 2 kg	1	6	9,38 €
APLI	Aplicador film manual	1	1	8,25 €

Pedido mínimo 1 pack.



PRECINTO



PRECINTADORA



FILM ESTIRABLE



APLICADOR FILM

ALUMINIO INDUSTRIAL

REF.	MEDIDA (mm)	UDS. / CAJA	€ / ROLLO
AL301.5	30 cm x 1,5 kg	6	17,28 €
AL302	30 cm x 2,0 kg	6	23,93 €
AL402.5	40 cm x 2,5 kg	6	30,90 €

Pedido mínimo 1 rollo.



30 CM X 1,5 KG



30 CM X 2,0 KG



40 CM X 2,5 KG

ALUMINIO DOMÉSTICO

REF.	MEDIDA (mm)	UDS. / CAJA	€ / ROLLO
CLALFX10290	Aluminio Alumfix	290mm x 10m	1,81 €
CLALFX16290	Aluminio Alumfix	290mm x 16m	2,36 €
CLALFX30290	Aluminio Alumfix	290mm x 30m	3,92 €
CLALFX50290	Aluminio Alumfix	290mm x 50m	6,28 €
CLALFX100290	Aluminio Alumfix	290mm x 100 m	12,53 €

Pedido mínimo 1 rollo.



ALUMINIO ALUMFIX

FILM INDUSTRIAL

REF.	MEIDA (cm)	UDS. / CAJA	€ / ROLLO
F30225	30 cm x 225 m	3	4,88 €
F45225	45 cm x 225 m	3	20,74 €
F30250	30 cm x 250 m	3	14,84 €

Pedido mínimo 1 rollo.



FILM: 30 CM/45 CM X 225 M

FILMS DOMÉSTICO

REF.	PRODUCTO	MEDIDA (mm)	€ / ROLLO
CLFLMD10030	Film doméstico	30cm x 100m	2,45 €
CLFLMD5030	Film doméstico	30cm x 50m	1,44 €
CLFLMD3030	Film doméstico	30cm x 30m	1,03 €

Pedido mínimo 1 rollo.



FILM DOMÉSTICO

DISPENSADOR FILM Y ALUMINIO

REF.	MODELO	MEDIDA (cm)	UDS. / CAJA	€ / UD.
DAF45	ABS sin tapa	máx. 45	1	22,74 €
DAF40	ACERO sin tapa	máx. 40	1	31,64 €



DAF40



DAF45

Pedido mínimo 1 unidad.

PAPEL HORNO

REF.	PRODUCTO	MEDIDA (mm)	€ / ROLLO
RBL4060SL	Papel horno siliconado 500 hojas	40cmx60cm	38,50 €
BH39100	Rollo papel siliconado horno	39cmx100m	13,16 €
CLPLVEG10	Papel horno	10 m	1,57 €
CLPLVEG5	Papel horno	5 m	1,10 €
CLPVEG384216H	Papel horno 16 hojas alufresc	380x420 mm	1,54 €
CLPVEG384220H	Papel horno 20 hojas	380x420 mm	1,77 €
CLPVEG3850	Papel horno ancho	38cmx50m	7,18 €



Pedido mínimo 1 rollo.

PAPEL DE HORNO

ZIPS

REF.	PRODUCTO	MEDIDA (mm)	€ / PACK
CLBZG3040	Zip grande r10	300x400	1,47 €
CLBZM2728	Zip mediana r15	270x280	1,61 €
CLBZP1820	Zip pequeño r20	180x200	1,36 €
CLBZPR185205	Zip pequeño 15u	185x205	1,68 €
CLBZPR265285	Zipper mediano 10u	265x285	1,70 €



Pedido mínimo 1 pack.

BOLSAS ZIP

BOLSAS ALIMENTACIÓN

REF.	PRODUCTO	MEDIDA (mm)	€ / PACK
CLBB2230	Bolsa bocadillo r40	220x300	1,43 €
CLBCB2010	Bolsa cubitos 20u 10 bolsas	190x310	0,93 €
CLBCG23040	Bolsa congelación grande r25	300x450	1,72 €
CLBCM2235	Bolsa congelación mediana r30	220x350	1,34 €
CLBFX254010	Bolsa Asafix 10u	250x400	1,51 €

Pedido mínimo 1 pack.



BOLSA BOCADILLO R40



BOLSA CUBITOS 20U 10 BOLSAS



BOLSA CONGELACIÓN



BOLSA ASAFIX 10U

BOLSA PLÁSTICO TROQUELADA PARA VINO NEGRO

REF.	DESCRIPCIÓN	MEDIDA (CM)	GALGA	UDS. / PACK	€ / UD.
BTVN1541NE	Bolsa para vino politeno negra	15x45	250	25	4,62 €

Pedido mínimo 1 pack.



BOLSAS CAMISETA DE PLÁSTICO

REF.	DESCRIPCIÓN	MEDIDA (cm)	GALGA	UDS. / PACK	PACK / CAJA	€ / PACK
BC3040	Bolsa camiseta reciclada	30x40	200	1 kg	20	5,74 €
BC3550	Bolsa camiseta reciclada	35x50	200	1 kg	20	5,15 €
BC4253	Bolsa camiseta reciclada	42x53	200	1 kg	20	5,15 €
BC5060R	Bolsa camiseta reciclada	50x60	200	2 kg	20	4,73 €
BC3040VE	Bolsa camiseta reciclada verde	30x40	200	1 kg	20	4,71 €
BC3550VE	Bolsa camiseta reciclada verde	35x50	200	1 kg	20	4,71 €
BC4253VE	Bolsa camiseta reciclada verde	42x53	200	1 kg	20	5,94 €
BC5060VE	Bolsa camiseta reciclada verde	50x60	200	2 kg	20	9,98 €

Pedido mínimo 1 pack.



BC3040



BC4253



BC5060



BC4253VE

BOLSAS MERCADO TRANSPARENTE

REF.	MEDIDA (cm)	GALGA	UDS. / PACK	PACK / CAJA	€ / PACK
BTT3240	32x40	120	1 kg	25	8,26 €
BTT2735	27x35	120	1 kg	25	8,26 €
BTT1020	10x20	120	1 kg	25	8,55 €
BTT1225	12x25	120	1 kg	25	8,55 €
BTT1530	15x30	120	1 kg	25	8,26 €
BTT1825	18x25	120	1 kg	25	8,26 €
BTT1835	18x35	120	1 kg	25	8,26 €
BTT2230	22x30	120	1 kg	25	8,26 €
BTT2040	20x40	120	1 kg	25	8,26 €
BTT4060240	40x60	240	1 kg	25	8,26 €



Pedido mínimo 1 caja.

No apta para uso alimentario.



BOLSAS BLOCK COMPOSTABLE

REF.	DESCRIPCIÓN	MEDIDA	UDS. / PACK	PACK / CAJA	€ / PACK	€ / CAJA
BBC30403	Bolsa block compostable	30x40+3 cm	400	5	21,45 €	107,25 €
BBC25353	Bolsa block compostable	25x35+3 cm	400	5	17,22 €	86,10 €

Pedido mínimo 1 caja.



BB30403C

BB25353C



ROLLO BOLSA COMPOSTABLE

REF.	MEDIDA
RBC3040	30x40

Cantidad por rollo: 200 uds.

9 packs por caja.

10,32 € /rollo

92,88 € /caja

BOLSA ASA COMPOST. PAN

REF.	MEDIDA
BACP3060	30x60

100 uds. por pack.

20 packs por caja.

10,01 € /rollo

200,20 € /caja

MAQUINA DE ENVASAR BOLSAS AL VACÍO VAIL330 AUTO.

REF.	MATERIAL
SMMEV330A	ABS

403,00 € /ud.

BOLSAS VACÍO

REF.	MODELO	MICRAS (µm)	UDS. / PACK	PACK / CAJA	€ / PACK
BV1520	Bolsa vacío 15x20	90	100	10	5,24 €
BV2030	Bolsa vacío 20x30	90	100	10	10,47 €
BV2535	Bolsa vacío 25x35	90	100	10	15,27 €
BV2540	Bolsa vacío 25x40	90	100	10	17,45 €
BV3040	Bolsa vacío 30x40	90	100	10	20,93 €
BV4050	Bolsa vacío 40x50	90	100	10	34,89 €
BV4060	Bolsa vacío 40x60	90	100	10	41,87 €
BV1520CC	Bolsa vacío cocción 15x20	90	100	10	8,24 €
BV2030CC	Bolsa vacío cocción 20x30	90	100	10	16,48 €
BFP203090A	Bolsa fondo plata 20x30	90	100	10	12,87 €
PPBFP2030P	Bolsa fondo plata 20x30	90	100	10	15,73 €
BV2030FN90	Bolsa vacío fondo negro 20x30	90	100	10	14,87 €
BVG1725	Bolsa vacío gofrada 17x25	95	100	20	11,19 €
BVG2030	Bolsa vacío gofrada 20x30	95	100	15	16,74 €
BVG2535	Bolsa vacío gofrada 25x35	95	100	9	24,44 €
BVG3040	Bolsa vacío gofrada 30x40	95	100	8	33,20 €
RBV156	Rollo bolsa vacío gofrada 15x6	95	2	48	7,06 €
RBV206	Rollo bolsa vacío gofrada 20x6	95	2	36	9,78 €



Pedido mínimo 1 pack.

SACOFRESH CON CIERRE ADHESIVO

REF.	DESCRIPCIÓN	MICRAS (µm)	GR	MEDIDA (CM)	UDS. / PACK	PACKS / CAJA	€ / PACK
SMSFA2030	Sacofresh azul con solapa	12	50	20x30	100	12	9,72 €
SMSFA2530	Sacofresh azul con solapa	12	50	25x30	100	10	11,44 €
SMSFA3630	Sacofresh azul con solapa	12	50	36x30	100	10	15,73 €
SMSFR2030	Sacofresh roja adhesiva reutilizable	12	50	20x30	100	12	11,44 €
SMSFR2530	Sacofresh roja adhesiva reutilizable	12	50	25x30	100	10	11,44 €
SMSFR3630	Sacofresh roja adhesiva reutilizable	12	50	36x30	100	10	15,73 €
SMSFR2030	Sacofresh kraft	12	50	20x30	100	12	11,44 €
SMSFR2530	Sacofresh kraft	12	50	25x30	100	10	11,44 €
SMSFR3630	Sacofresh kraft	12	50	36x30	100	10	15,73 €

Pedido mínimo 1 pack.



SACOFRESH AZUL CON SOLAPA



SACOFRESH ROJA ADHESIVA REUTILIZABLE



SACOFRESH KRAFT

BOLSAS BASURA

REF.	DESCRIPCIÓN	COLOR	MEDIDAS	GALGA	UDS. / ROLLO	ROLLOS / CAJA	€ / ROLLO
BB546080	Bolsa doméstica	Negro	54x60	80	20	60	0,87 €
BB8090120	Bolsa comunidad	Negro	80x90	120	10	40	1,53 €
BB85105120	Bolsa comunidad	Negro	85x105	120	10	30	1,84 €
BB85105190	Bolsa comunidad	Negro	85x105	190	10	20	2,92 €
BB90120190	Bolsa comunidad	Negro	90x120	190	10	20	3,53 €
BB85105140	Bolsa basura color	Negro	85x105	140	10	25	2,15 €
BB85105120AM	Bolsa basura color	Amarillo	85x105	120	10	30	2,19 €
BB85105120VE	Bolsa basura color	Verde	85x105	120	10	30	2,19 €
BB85105120RO	Bolsa basura color	Rojo	85x105	120	10	30	2,19 €
BB85105120AZ	Bolsa basura color	Azul	85x105	120	10	30	2,19 €
BB404570BL	Bolsa basura color	Blanco	40x45	70	25	80	1,07 €
BBA555670NE	Bolsa Autocierre	Negro	55x56	70	15	50	0,96 €
BBA555670AZ	Bolsa Autocierre	Azul	55x56	70	15	50	1,01 €
BBA555690NE	Bolsa Autocierre	Negro	55x56	90	15	40	1,20 €
BBA555690AZ	Bolsa Autocierre	Azul	55x56	90	15	40	1,27 €

Pedido mínimo 1 caja.



BOLSA NEGRA



BOLSA AMARILLA



BOLSA VERDE



BOLSA ROJO



BOLSA AZUL



BOLSA BLANCA



AUTOCIERRE

 **GUANTES**

REF.	DESCRIPCIÓN	TALLA	ESTUCHES
SUPERNS	Guante nitrilo azul sin polvo	S	10
SUPERNM	Guante nitrilo azul sin polvo	M	10
SUPERNL	Guante nitrilo azul sin polvo	L	10
SUPERNXL	Guante nitrilo azul sin polvo	XL	10
SVBLUES	Guante vinilo azul sin polvo	S	10
SVBLUEM	Guante vinilo azul sin polvo	M	10
SVBLUEL	Guante vinilo azul sin polvo	L	10
SVPROS	Guante vinilo transp. sin polvo	S	10
SVPROM	Guante vinilo transp. sin polvo	M	10
SVPROL	Guante vinilo transp. sin polvo	L	10
LATICESS	Guante látex sin polvo	S	10
LATICESM	Guante látex sin polvo	M	10
LATICESL	Guante látex sin polvo	L	10
MXNAZULS	Guante nitrilo sin polvo 6,5 gr	S	10
MXNAZULM	Guante nitrilo sin polvo 6,5 gr	M	10
MXNAZULL	Guante nitrilo sin polvo 6,5 gr	L	10



Precios disponibles en la web.

Pedido mínimo 1 estuche.

 **CLEAN HANDS**

REF.	DESCRIPCIÓN	UDS. / CAJA	UD. / VENTA	€/ PACK
CHBMK	Base sobremesa Plexiglas Clean Hands kit	20	1	36,08 €
CHBSK	Base multiuso Plexiglas-Sanity Clean Hands kit	20	1	39,16 €
CHMP2	Guante higiénico manopla pe-coex 40my	5x100	100	12,29 €
CHMP3	Guante higiénico 3 dedos pe-coex 40my	5x100	100	12,29 €

 **BANDEJAS Y DISCOS**

REF.	DESCRIPCIÓN	UDS. / PACK	PACKS / CAJA	€/ PACK
SMBT1420	Bandeja transparente PVC 14x20 200µm	200	5	30,16 €
SMBT141625	Bandeja transparente PVC 16,5x25 200 µm	200	5	44,17 €
SMDT18	Disco transparente 18cm 200 µm	200	4	74,65 €

Pedido mínimo 1 pack.



BANDEJA TRANSPARENTE



DISCO TRANSPARENTE

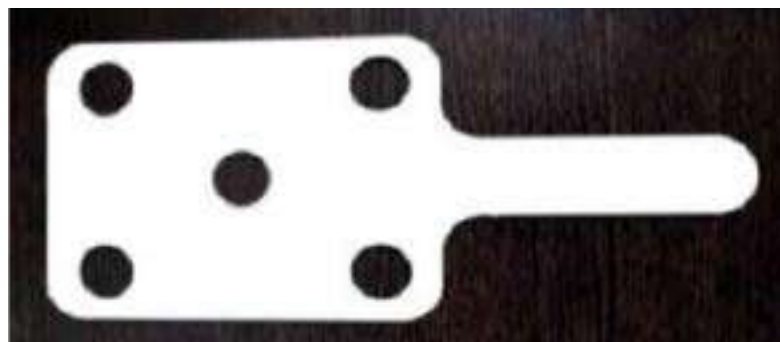

PALETA

REF.	DESCRIPCIÓN
SMP152015B	Paleta 15x20x15 blanca

1 ud. por pack.
10 packs por caja.
Para envasar productos cárnicos o de pescado con la máxima higienización.

24,96 € /ud.

MANGA PASTELERA

REF.	DESCRIPCIÓN	UDS. / PACK	PACKS / CAJA	€ / ROLLO
SMMPDTR40	Manga pastelera desechable transp. rollo 40 cm 75 μm	100	6	24,93 €
SMMPDTR53	Manga pastelera desechable transp. rollo 53 cm 75 μm	100	6	39,00 €



Pedido mínimo 1 rollo.

PROTECTORES

REF.	DESCRIPCIÓN	UDS. / PACK	PACKS / CAJA	€ / PACK
SMPCP3010030	Protector hueso blanco precorte a 30 cm x 100 m	-	2	120,44 €
SMPBC10156	Protector semitrans. azul block colgador 101x56 15μm	1000	-	163,07 €



Pedido mínimo 1 pack.

SEPARADORES

REF.	DESCRIPCIÓN	UDS. / PACK	PACKS / CAJA	€ / PACK
SMHF115	Separador para fiambres/quesos 60x160 500 hojas	500	50	7,75 €
SMHF60160	Separador para fiambres/quesos 80x160 500 hojas	500	50	8,81 €
SMHF80161	Separador para fiambres/quesos 115x115 500 hojas	500	50	10,79 €
SMHC100	Separador hamburguesas celofán 100 mm redondo	350	25	8,12 €
SMHC130	Separador hamburguesas celofán 130 mm redondo	350	10	15,48 €
SMHCO811	Separador hamburguesas celofán ovalado 8x11 cm	460	25	6,81 €



SEP. FIAMBRES/QUESOS



SEP. HAMBURGUESAS

Pedido mínimo 1 pack.

ADORNOS HELADERÍA Y OTROS

REF.	DESCRIPCIÓN	UDS. / PACK	PACKS / CAJA	€ / PACK
AHS	Sombrilla papel	144	1	4,72 €
AHVS	Vela surf	144	1	2,40 €
CUDB	Cuchara degustación blanca	200	1	17,82 €
CUDN	Cuchara degustación negra	200	1	17,82 €
CUHPLA95	Cucharita helado PLA Compostable	200	10	



CUHPLA95



AHS - AHVS



CUDB

Pedido mínimo 1 pack.

PALILLOS

REF.	ACABADO	UDS. / PACK	PACKS / CAJA	€ / PACK
PPV	Plano "vagon"	2600	25	3,42 €
PRFC	Redondo funda celofan	1000	25	2,87 €
PRFP	Redondo funda papel - código	1000	25 - Caja decorada	3,36 €
PRG	Redondo granel	800	24	1,24 €
PPIM10	Pincho 10 cm	100	20	0,58 €
PPIM15	Pincho 15 cm	100	20	0,77 €
PPIM20	Pincho 20 cm	100	20	1,02 €
PALMG	Palillero madera grabado +150 palillos	1	144	0,64 €



PLANO VAGON



FUNDA CELOFÁN



FUNDA PAPEL



GRANEL

Pedido mínimo 1 pack.

TALONARIOS COMANDAS

REF.	MODELO	UDS. / PACK	PACKS / CAJA	€ / PACK
TD7.5	Duplicado 7,5 x 15 cm	10	20	5,30 €
TD10	Duplicado 10 x 15 cm	10	20	6,72 €
TD10R	Duplicado rayado 10 x 15 cm	10	20	6,72 €
TT8.6	Triplicado 8,6 x 15 cm	10	20	8,32 €
TT10	Triplicado 10 x 15 cm	10	20	9,70 €

Pedido mínimo 1 pack.

PEANAS Y PLACAS

REF.	MODELO	UDS. / PACK	PACKS / CAJA	€ / PACK
PECM	Peana cartas madera (15x12,5x4 cm)	1	1	6,18 €
PLRAI	Placa reservado acero (12x5 cm)	1	1	4,66 €



PLACA RESERVADO



PEANA CARTAS

Pedido mínimo 1 unidad.

ROLLOS TÉRMICOS

REF.	PRODUCTO	MEDIDA (MM)	UDS. / PACK	€ / PACK
RT5755	Rollo de papel térmico	57x55	10	0,84 €
RT8080	Rollo de papel térmico	80x80	8	2,56 €
RT8055	Rollo de papel térmico	80x55	8	1,18 €
RT6055	Rollo de papel térmico	60x55	10	0,90 €
RT5735	Rollo de papel térmico	57x35	10	0,52 €
RT8075	Rollo térmico	80x75	8	2,33 €
RT8060	Rollo térmico	80x60	8	1,49 €
RT5745	Rollo térmico	57x45	10	0,70 €
RE7565	Rollo electra	75x65	10	1,00 €



ROLLO PAPEL TÉRMICO



ROLLOS TÉRMICOS

Pedido mínimo 1 pack.

BARAJAS ESPAÑOLAS

REF.	DESCRIPCIÓN	EMBALAJE	€/ UD.	€/ PACK
FO10023357	Baraja caras Españolas nº 1- 40 cartas, celofán	12	4,28 €	51,36 €
FO10023362	Baraja caras Españolas nº 1- 50 cartas, celofán	12	4,74 €	56,88 €
FO10023356	Baraja caras Españolas nº 1- 40 cartas, estuche cartón	12	5,37 €	64,44 €
FO10023361	Baraja caras Españolas nº 1- 50 cartas, estuche cartón	12	6,03 €	72,36 €
FO10023355	Baraja caras Españolas nº27- 40 cartas est. Plástico	12	6,49 €	77,88 €
FO10023360	Baraja caras Españolas nº27- 50 cartas est. Plástico	12	7,06 €	84,72 €
FO10023369	Baraja Póker Español, nº 20, 55 cartas, 3 jóker.	12	6,55 €	78,60 €
FO10023377	Baraja Póker inglés, nº 818, 55 cartas, estuche cartón	12	6,55 €	78,60 €
FO10023423	Baraja Naipes Español - plástico, nº 2100, 50c est. Cartón - 100% Plástico	12	12,75 €	153,00 €
FO10018440	Ept, 55 cartas, estuche de cartón - 100% Plástico	12	15,41 €	184,92 €



10023357 - 10023362



10023356 - 10023361



10023355 - 10023360



10023369



10023377



10023423

100%
PLÁSTICO



10018440

100%
PLÁSTICO

NAIPES Y JUEGOS

Barajas cartas
Dominó
Cubiletes y dados
Tableros y piezas

Son muy comunes los juegos de mesa en todo tipo de locales con el fin de amenizar la tarde. En Karme Nature, te ofrecemos una variedad de cartas, naipes, dados y juegos de mesa para todos los jugadores.

** Debido a las constantes variaciones de materias primas, nos reservamos el derecho de cambiar los precios sin previo aviso. Los precios siempre se muestran actualizados en nuestra web www.karme.es.*



DOMINÓ

REF.	DESCRIPCIÓN	€/ UD.
FO130012233	Dominó chamelo marfilina caja plástico	34,28 €
FO130012235	Dominó chamelo celuloide caja de madera	50,51 €



130012233



130012235

CUBILETES Y DADOS

REF.	DESCRIPCIÓN	EMBALAJE	€/ UD.	€/CAJA
FO130012234	Cubilete cuero marrón	12	4,03 €	48,36 €
FO130012257	Dados punto caja	12	2,44 €	29,28 €
FO130012242	Dados caja Póker	12	2,59 €	31,08 €



130012234



130012257



130012242

TABLEROS DE MESA, PIEZAS Y FICHAS

REF.	DESCRIPCIÓN	EMBALAJE	€/ UD.
FO130012230	Tablero Ajedrez madera	1	54,04 €
FO130012231	Fichas Ajedrez madera st nº4	1	45,78 €
FO130012228	Accesorios parchís 4 jugadores	48	3,98 €
FO130012229	Accesorios damas caja de plasiso	48	3,98 €
FO130012236	Fichas ajedrez plástico st nº 3	12	18,67 €
FO130012255	Tablero grande 40x40, parchís/Ajedrez	12	9,59 €
FO130012269	Juegos del mundo (libro)	1	7,47 €



130012230 - 130012231



130012228



130012229



130012236



130012255



130012269



BOLSAS DE PAPEL, ENVUELTAS, CAJAS, CARTONAJE...

Bolsa celulosa blanco
Bolsa kraft reciclado
Bolsa kraft verjurado
Bolsa papel antigrasa
Fast food antigrasa
Formatos fast food antigrasa natural
Bolsas y resmas farmacia
Resma de papel
Bobinas mostrador
Bolsa americana kraft
Bolsa kraft con asa rizada
Cajas de pizza
Cajas para paella
Menaje cartón

En los últimos tiempos, por motivos medioambientales ha crecido mucho el consumo de bolsas de papel y se han convertido en un elemento indispensable.

En **Karme Nature®** somos conscientes de este fenómeno y ponemos a disposición de todos nuestros clientes toda una gama de bolsas de diferentes medidas, calidades y diseños.

Fabricamos prácticamente todos los tamaños que demanda el mercado.



PRODUCTO RECOMENDADO
PARA EL USO ALIMENTARIO



PRODUCTO
PERSONALIZABLE



PRODUCTO
RECICLABLE

** Debido a las constantes variaciones de materias primas, nos reservamos el derecho de cambiar los precios sin previo aviso. Los precios siempre se muestran actualizados en nuestra web www.karme.es.*



 **BOLSA CELULOSA BLANCO 40GR. - ESTÁNDAR**

REF.	MEDIDA (cm)	UDS./ CAJA	CAJAS/PALÉ	€ / MILLAR
B9524	9+5x24	1000	98	16,64 €
B9532	9+5x32	1000	88	19,32 €
B12620	12+6x20	1000	98	16,69 €
B12650	12+6x50	1000	42	35,59 €
B12658	12+6x58	1000	48	43,09 €
B14724	14+7x24	1000	77	21,77 €
B14750	14+7x50	1000	36	44,28 €
B18732	18+7x32	1000	48	31,96 €

Pedido mínimo 1 caja.

Caja de 1.000 unidades.

Paquete de 250 uds. embolsado y etiquetado aumenta un 10%.

En la referencia añadimos una E al final para indicar su Embolsado.



**BOLSA CELULOSA BLANCO 40GR. - DECORADA**

REF.	DECORADO	MEDIDA (cm)	UDS./ CAJA	CAJAS/PALÉ	€ / MILLAR
BE9524	Espigas	9+5x24	1000	98	17,79 €
BE9532	Espigas	9+5x32	1000	77	21,89 €
BE9550	Espigas	9+5x50	1000	42	32,10 €
BE9558	Espigas	9+5x58	1000	49	35,45 €
BE12620	Espigas	12+6x20	1000	98	18,35 €
BE12650	Espigas	12+6x50	1000	42	37,79 €
BE12658	Espigas	12+6x58	1000	42	45,85 €
BE14724	Espigas	14+7x24	1000	77	23,95 €
BE14728	Espigas	14+7x28	1000	72	27,45 €
BE14750	Espigas	14+7x50	1000	36	49,47 €
BE18732	Espigas	18+7x32	1000	30	35,31 €
BE22736	Espigas	22+7x36	1000	30	40,76 €
BP9524	Prensa	9+5x24	1000	98	17,79 €
BP9532	Prensa	9+5x32	1000	77	21,89 €
BP9550	Prensa	9+5x50	1000	42	32,10 €
BP9558	Prensa	9+5x58	1000	42	35,45 €
BP12620	Prensa	12+6x20	1000	112	18,35 €
BP12650	Prensa	12+6x50	1000	42	37,79 €
BP12658	Prensa	12+6x58	1000	42	45,85 €
BP14724	Prensa	14+7x24	1000	77	23,95 €
BP14728	Prensa	14+7x28	1000	72	27,45 €
BP14750	Prensa	14+7x50	1000	36	49,47 €
BP18732	Prensa	18+7x32	1000	42	35,31 €
BP22736	Prensa	22+7x36	1000	30	40,76 €

Pedido mínimo 1 caja.

Caja de 1.000 unidades.

Paquete de 250 uds. embolsado y etiquetado aumenta un 10%.

En la referencia añadimos una E al final para indicar su Embolsado.

MATERIA PRIMA

Biodegradable y Compostable





BOLSA CELULOSA BLANCO 40GR. - PERSONALIZADA

REF.	MEDIDA	€/10000	€/20000	€/30000	€/50000	€/100000	€/250000	1 TINTA	2 TINTAS
BI925	9x25	28,26 €	21,97 €	19,87 €	18,19 €	16,37 €	15,10 €	27,95 €	41,93 €
BI1125	11x25	30,20 €	23,90 €	21,80 €	20,12 €	18,25 €	16,92 €	27,95 €	41,93 €
BI1420	14x20	29,84 €	23,56 €	21,45 €	19,79 €	17,90 €	16,59 €	27,95 €	41,93 €
BI9510	9+5x10	23,00 €	16,71 €	14,62 €	12,94 €	11,28 €	10,19 €	27,95 €	41,93 €
BI9512	9+5x12	23,82 €	17,52 €	15,43 €	13,75 €	12,08 €	10,96 €	27,95 €	41,93 €
BI9520	9+5x20	29,63 €	23,34 €	21,25 €	19,57 €	17,71 €	16,40 €	27,95 €	41,93 €
BI9524	9+5x24	31,28 €	24,99 €	22,89 €	21,22 €	19,31 €	17,93 €	27,95 €	41,93 €
BI9532	9+5x32	36,92 €	30,64 €	28,53 €	26,86 €	24,75 €	23,19 €	27,95 €	41,93 €
BI9536	9+5x36	38,35 €	32,01 €	29,95 €	28,27 €	26,11 €	24,49 €	27,95 €	41,93 €
BI9542	9+5x42	42,36 €	36,07 €	33,98 €	32,30 €	30,01 €	28,27 €	27,95 €	41,93 €
BI9550	9+5x50	50,19 €	43,90 €	41,81 €	40,13 €	37,58 €	35,57 €	34,94 €	55,90 €
BI9555	9+5x55	52,78 €	46,49 €	44,40 €	42,71 €	40,07 €	37,99 €	34,94 €	55,90 €
BI9558	9+5x58	54,54 €	48,25 €	46,15 €	44,47 €	41,77 €	39,64 €	34,94 €	55,90 €
BI12620	12+6x20	31,83 €	25,55 €	23,45 €	21,78 €	19,83 €	18,46 €	30,75 €	47,52 €
BI12624	12+6x24	34,12 €	27,84 €	25,74 €	24,07 €	22,06 €	20,58 €	30,75 €	47,52 €
BI12632	12+6x32	40,87 €	34,57 €	32,47 €	30,80 €	28,55 €	26,87 €	34,94 €	55,90 €
BI12636	12+6x36	42,92 €	36,63 €	34,53 €	32,86 €	30,56 €	28,79 €	34,94 €	55,90 €
BI12642	12+6x42	47,62 €	41,34 €	39,23 €	37,55 €	35,08 €	33,17 €	41,93 €	69,88 €
BI12650	12+6x50	56,33 €	50,04 €	47,94 €	46,26 €	43,48 €	41,31 €	48,92 €	83,85 €
BI12655	12+6x55	59,25 €	52,95 €	50,85 €	49,19 €	46,31 €	44,02 €	48,92 €	83,85 €
BI12658	12+6x58	61,34 €	55,06 €	52,95 €	51,28 €	48,35 €	45,98 €	48,92 €	83,85 €
BI12950	12+9x50	60,46 €	54,16 €	52,06 €	50,38 €	47,50 €	45,14 €	48,92 €	83,85 €
BI12958	12+9x58	66,11 €	59,82 €	57,73 €	56,06 €	52,97 €	50,45 €	48,92 €	83,85 €
BI14724	14+7x24	36,32 €	30,03 €	27,94 €	26,26 €	24,17 €	22,63 €	30,75 €	47,52 €
BI14728	14+7x28	39,80 €	33,51 €	31,42 €	29,73 €	27,51 €	25,87 €	30,75 €	47,52 €
BI14730	14+7x30	41,21 €	34,91 €	32,81 €	31,14 €	28,89 €	27,19 €	34,94 €	55,90 €
BI14736	14+7x36	45,89 €	39,60 €	37,51 €	35,83 €	33,42 €	31,56 €	34,94 €	55,90 €
BI14742	14+7x42	50,86 €	44,57 €	42,48 €	40,81 €	38,25 €	36,21 €	41,93 €	69,88 €
BI14750	14+7x50	60,46 €	54,16 €	52,06 €	50,38 €	47,50 €	45,14 €	48,92 €	83,85 €
BI14755	14+7x55	63,99 €	57,70 €	55,61 €	53,92 €	50,91 €	48,47 €	48,92 €	83,85 €
BI14758	14+7x58	66,33 €	60,04 €	57,71 €	56,27 €	53,19 €	50,62 €	48,92 €	83,85 €
BI18728	18+7x28	41,62 €	36,78 €	34,50 €	32,81 €	30,49 €	28,75 €	34,94 €	55,90 €
BI18732	18+7x32	47,23 €	40,94 €	38,85 €	37,17 €	34,72 €	32,81 €	48,92 €	55,90 €

BOLSA CELULOSA BLANCO



BI18736	18+7x36	49,85 €	43,56 €	41,47 €	39,80 €	37,26 €	35,26 €	34,94 €	55,90 €
BI18742	18+7x42	52,06 €	49,40 €	47,31 €	45,64 €	42,91 €	40,70 €	48,92 €	55,90 €
BI18750	18+7x50	66,14 €	59,86 €	57,75 €	56,09 €	53,01 €	50,47 €	48,92 €	83,85 €
BI18755	18+7x55	70,25 €	63,97 €	61,85 €	60,18 €	56,97 €	54,31 €	48,92 €	83,85 €
BI18758	18+7x58	72,93 €	66,64 €	64,54 €	62,87 €	59,54 €	56,77 €	48,92 €	83,85 €
BI22736	22+7x36	53,81 €	47,52 €	45,42 €	43,75 €	41,09 €	38,95 €	41,93 €	69,88 €
BI22742	22+7x42	60,32 €	54,04 €	51,93 €	50,26 €	47,36 €	45,02 €	41,93 €	69,88 €
BI22750	22+7x50	71,65 €	65,36 €	63,27 €	61,59 €	58,32 €	55,62 €	55,90 €	97,83 €
BI22755	22+7x55	76,30 €	70,02 €	67,90 €	66,23 €	62,80 €	59,94 €	55,90 €	97,83 €
BI22758	22+7x58	79,29 €	73,00 €	70,91 €	69,22 €	65,71 €	62,76 €	55,90 €	97,83 €
BI221236	22+12x36	58,77 €	52,49 €	50,38 €	48,72 €	45,87 €	43,58 €	41,93 €	69,88 €
BI221242	22+12x42	65,87 €	59,60 €	57,49 €	55,81 €	52,75 €	50,23 €	48,92 €	83,85 €
BI221250	22+12x50	78,53 €	72,24 €	70,15 €	68,46 €	64,98 €	62,03 €	55,90 €	97,83 €
BI221255	22+12x55	83,85 €	77,56 €	75,47 €	73,79 €	70,13 €	67,00 €	55,90 €	97,83 €
BI221258	22+12x58	87,29 €	80,99 €	78,90 €	77,22 €	73,43 €	70,18 €	55,90 €	97,83 €
BI30936	30+9x36	63,92 €	57,63 €	55,54 €	53,86 €	50,84 €	48,39 €	48,92 €	83,85 €
BI30942	30+9x42	72,09 €	65,80 €	63,71 €	62,03 €	58,73 €	56,00 €	48,92 €	83,85 €
BI30950	30+9x50	85,62 €	79,33 €	77,23 €	75,55 €	71,83 €	68,63 €	62,90 €	111,80 €
BI30955	30+9x55	91,64 €	85,35 €	83,26 €	81,58 €	77,65 €	74,25 €	62,90 €	111,80 €
BI30958	30+9x58	95,47 €	89,18 €	87,09 €	85,40 €	81,33 €	77,83 €	62,90 €	111,80 €

Los precios incluyen impresión a una cara y a una tinta, a dos caras aumenta el cliché un 50%, por color adicional aumenta el precio un 10%, por fondo aumenta un 30%





BOLSA KRAFT RECICLADO

BOLSA KRAFT RECICLADO

Las bolsas de kraft reciclado, son unas magníficas aliadas para ayudarnos en nuestra constante lucha contra el deterioro medioambiental.

El papel reciclado cobra cada vez mayor importancia en el mercado. Cada vez son más las empresas que se suman a incluirlo en sus procesos de fabricación. Las fibras del papel se pueden reciclar entre 4 o 5 veces y utilizan un 3% menos de energía que la creación de papel de fibra virgen.

** Debido a las constantes variaciones de materias primas, nos reservamos el derecho de cambiar los precios sin previo aviso. Los precios siempre se muestran actualizados en nuestra web www.karme.es.*

**BOLSA KRAFT RECICLADO - ESTÁNDAR**

REF.	MEDIDA (cm)	GR	UDS./ CAJA	CAJAS / PALÉ	€ / MILLAR
BK9524	9+5x24	35	1000	75	15,09 €
BK9532	9+5x32	35	1000	77	19,34 €
BK9550	9+5x50	35	1000	48	29,47 €
BK9558	9+5x58	35	1000	49	32,87 €
BK12620	12+6x20	35	1000	98	13,93 €
BK12650	12+6x50	35	1000	42	34,79 €
BK12658	12+6x58	35	1000	42	38,46 €
BK14724	14+7x24	35	1000	72	18,34 €
BK14750	14+7x50	35	1000	36	36,55 €
BK18732	18+7x32	40	1000	36	26,38 €
BK221236	22+12x36	40	1000	36	35,11 €
BK221242	22+12x42	40	1000	28	41,16 €

Pedido mínimo 1 caja.

Caja de 1.000 unidades.

Paquete de 250 uds. embolsado y etiquetado aumenta un 10%.

En la referencia añadimos una E al final para indicar su Embolsado.



BOLSA KRAFT RECICLADO - DECORADA

REF.	DECORADO	MEDIDA (cm)	GR	UDS./CAJA	CAJAS / PALÉ	€/MILLAR
BKE9532	Espigas	9+5x32	35	1000	77	21,14 €
BKE9550	Espigas	9+5x50	35	1000	42	32,81 €
BKE9558	Espigas	9+5x58	35	1000	42	36,51 €
BKE12650	Espigas	12+6x50	35	1000	42	37,84 €
BKE12658	Espigas	12+6x58	35	1000	42	42,35 €
BKE14724	Espigas	14+7x24	35	1000	77	20,57 €
BKE14728	Espigas	14+7x28	35	1000	72	23,56 €
BKE14750	Espigas	14+7x50	35	1000	36	40,34 €
BKE18732	Espigas	18+7x32	40	1000	36	29,29 €
BKE18750	Espigas	18+7x50	40	1000	28	44,44 €
BKE22736	Espigas	22+7x36	40	1000	30	34,27 €

Pedido mínimo 1 caja.

Caja de 1.000 unidades.

Paquete de 250 uds. embolsado y etiquetado aumenta un 10%.

En la referencia añadimos una E al final para indicar su Embolsado.





**BOLSA KRAFT RECICLADO - PERSONALIZADA**

REF.	MEDIDA (cm)	€/10000	€/20000	€/30000	€/50000	€/100000	€/250000	1 TINTA	2 TINTAS
BIK925	9x25	25,89 €	19,60 €	17,51 €	15,83 €	14,08 €	12,90 €	46,12 €	41,93 €
BIK1125	11x25	27,24 €	20,94 €	18,85 €	17,18 €	15,39 €	14,15 €	46,12 €	41,93 €
BIK1420	14x20	26,99 €	20,71 €	18,61 €	16,94 €	15,17 €	13,94 €	46,12 €	41,93 €
BIK9510	9+5x10	21,57 €	15,28 €	13,19 €	115,10 €	99,10 €	88,57 €	46,12 €	41,93 €
BIK9512	9+5x12	22,11 €	15,82 €	13,72 €	120,50 €	104,40 €	93,78 €	46,12 €	41,93 €
BIK9520	9+5x20	26,79 €	20,52 €	18,40 €	16,73 €	14,97 €	13,74 €	46,12 €	41,93 €
BIK9524	9+5x24	27,90 €	21,60 €	19,50 €	17,82 €	16,01 €	14,76 €	46,12 €	41,93 €
BIK9532	9+5x32	32,38 €	26,10 €	23,99 €	22,33 €	20,36 €	18,96 €	46,12 €	41,93 €
BIK9536	9+5x36	33,23 €	26,94 €	24,84 €	23,16 €	21,18 €	19,75 €	46,12 €	41,93 €
BIK9542	9+5x42	36,41 €	30,13 €	28,03 €	26,36 €	24,24 €	22,72 €	46,12 €	41,93 €
BIK9550	9+5x50	43,10 €	36,81 €	34,72 €	33,03 €	30,72 €	28,95 €	61,49 €	55,90 €
BIK9555	9+5x55	44,98 €	38,69 €	36,59 €	34,91 €	32,53 €	30,71 €	61,49 €	55,90 €
BIK9558	9+5x58	46,31 €	40,03 €	37,92 €	36,26 €	33,83 €	31,96 €	61,49 €	55,90 €
BIK12620	12+6x20	28,24 €	21,95 €	19,86 €	18,18 €	16,35 €	15,09 €	52,27 €	47,52 €
BIK12624	12+6x24	29,81 €	23,54 €	21,43 €	19,76 €	17,89 €	16,57 €	52,27 €	47,52 €
BIK12632	12+6x32	35,11 €	28,82 €	26,73 €	25,06 €	23,01 €	21,52 €	61,49 €	55,90 €
BIK12636	12+6x36	36,44 €	30,16 €	28,06 €	26,39 €	24,30 €	22,76 €	61,49 €	55,90 €
BIK12642	12+6x42	40,07 €	33,78 €	31,69 €	30,01 €	27,79 €	26,14 €	76,87 €	69,88 €
BIK12650	12+6x50	47,33 €	41,05 €	38,95 €	37,28 €	34,82 €	32,92 €	92,24 €	83,85 €
BIK12655	12+6x55	49,36 €	43,08 €	40,98 €	39,30 €	36,77 €	34,80 €	92,24 €	83,85 €
BIK12658	12+6x58	50,91 €	44,63 €	42,52 €	40,85 €	38,28 €	36,26 €	92,24 €	83,85 €
BIK12950	12+9x50	50,05 €	43,76 €	41,66 €	39,97 €	37,42 €	35,45 €	92,24 €	83,85 €
BIK12958	12+9x58	54,07 €	47,77 €	45,68 €	44,00 €	41,33 €	39,18 €	92,24 €	83,85 €
BIK14724	14+7x24	31,33 €	25,05 €	22,95 €	21,27 €	19,34 €	17,99 €	52,27 €	47,52 €
BIK14728	14+7x28	33,98 €	27,69 €	25,60 €	23,91 €	21,90 €	20,43 €	52,27 €	47,52 €
BIK14730	14+7x30	34,96 €	28,67 €	26,58 €	24,89 €	22,86 €	21,36 €	61,49 €	55,90 €
BIK14736	14+7x36	38,40 €	32,11 €	30,02 €	28,35 €	26,17 €	24,57 €	61,49 €	55,90 €
BIK14742	14+7x42	42,14 €	35,85 €	33,76 €	32,08 €	29,78 €	28,05 €	76,87 €	69,88 €
BIK14750	14+7x50	50,05 €	43,76 €	41,66 €	39,97 €	37,42 €	35,45 €	92,24 €	83,85 €
BIK14755	14+7x55	52,55 €	46,26 €	44,17 €	42,48 €	39,84 €	37,77 €	92,24 €	83,85 €
BIK14758	14+7x58	54,27 €	47,98 €	45,88 €	44,20 €	41,51 €	39,39 €	92,24 €	83,85 €
BIK18728	18+7x28	37,87 €	31,58 €	294,90 €	27,81 €	25,66 €	24,07 €	61,49 €	55,90 €
BIK18732	18+7x32	41,50 €	35,22 €	33,12 €	31,45 €	29,18 €	27,48 €	61,49 €	55,90 €
BIK18736	18+7x36	43,43 €	37,14 €	35,05 €	33,36 €	31,02 €	29,25 €	61,49 €	55,90 €
BIK18742	18+7x42	48,19 €	41,90 €	39,81 €	38,13 €	35,64 €	33,72 €	61,49 €	55,90 €

BOLSA KRAFT RECICLADO



BIK18750	18+7x50	57,21 €	50,92 €	48,83 €	47,16 €	44,36 €	42,12 €	92,24 €	83,85 €
BIK18755	18+7x55	60,41 €	54,12 €	52,03 €	50,35 €	47,47 €	45,12 €	92,24 €	83,85 €
BIK18758	18+7x58	62,56 €	56,27 €	54,18 €	52,50 €	49,52 €	47,10 €	92,24 €	83,85 €
BIK22736	22+7x36	46,39 €	40,10 €	38,01 €	36,32 €	33,89 €	32,02 €	76,87 €	69,88 €
BIK22742	22+7x42	51,66 €	45,38 €	43,27 €	41,62 €	38,98 €	36,93 €	76,87 €	69,88 €
BIK22750	22+7x50	61,34 €	55,06 €	52,95 €	51,28 €	48,36 €	45,98 €	107,61 €	97,83 €
BIK22755	22+7x55	64,96 €	58,66 €	56,57 €	54,89 €	51,85 €	49,35 €	107,61 €	97,83 €
BIK22758	22+7x58	67,34 €	61,05 €	58,95 €	57,27 €	54,16 €	51,58 €	107,61 €	97,83 €
BIK221236	22+12x36	50,11 €	43,81 €	41,72 €	40,05 €	37,49 €	35,49 €	76,87 €	69,88 €
BIK221242	22+12x42	55,78 €	49,49 €	47,40 €	45,72 €	42,98 €	40,80 €	92,24 €	83,85 €
BIK221250	22+12x50	66,51 €	60,21 €	58,11 €	56,43 €	53,34 €	50,79 €	107,61 €	97,83 €
BIK221255	22+12x55	70,62 €	64,33 €	62,23 €	60,54 €	57,33 €	54,65 €	107,61 €	97,83 €
BIK221258	22+12x58	73,33 €	67,03 €	64,94 €	63,26 €	59,93 €	57,16 €	107,61 €	97,83 €
BIK30936	30+9x36	54,03 €	47,74 €	45,64 €	43,96 €	41,27 €	39,39 €	92,24 €	83,85 €
BIK30942	30+9x42	60,52 €	54,23 €	52,14 €	50,47 €	47,56 €	45,23 €	92,24 €	83,85 €
BIK30950	30+9x50	71,86 €	65,57 €	63,48 €	61,80 €	58,53 €	55,80 €	122,98 €	111,80 €
BIK30955	30+9x55	76,49 €	70,20 €	68,11 €	66,43 €	63,02 €	60,14 €	122,98 €	111,80 €
BIK30958	30+9x58	79,51 €	73,22 €	71,13 €	69,44 €	65,92 €	62,94 €	122,98 €	111,80 €

Los precios incluyen impresión a una cara y a una tinta, a dos caras aumenta el cliché un 50%, por color adicional aumenta el precio 10%.
Por fondo aumenta un 30%.



**BOLSA KRAFT VERJURADO - ESTÁNDAR**

REF.	GR	MEDIDA (cm)	UDS./ CAJA	CAJAS / PALÉ	€/ MILLAR
BKV9524	35	9+5x24	1000	98	17,09 €
BKV9532	35	9+5x32	1000	77	22,15 €
BKV9550	35	9+5x50	1000	42	34,29 €
BKV9558	35	9+5x58	1000	49	38,02 €
BKV12620	35	12+6x20	1000	98	15,82 €
BKV12650	35	12+6x50	1000	42	37,60 €
BKV12658	35	12+6x58	1000	96	43,81 €
BKV14724	35	14+7x24	1000	77	21,25 €
BKV14728	35	14+7x28	1000	72	24,95 €
BKV14750	35	14+7x50	1000	36	43,16 €
BKV18732	40	18+7x32	1000	36	34,55 €
BKV181032	40	18+10x32	1000	36	39,70 €
BKV22736	40	22+7x36	1000	28	42,86 €
BKV22742	40	22+7x42	1000	28	49,89 €
BKV221236	40	22+12x36	1000	36	47,95 €
BKV221242	40	22+12x42	1000	28	55,86 €
BKV30958	40	30+9x58	1000	16	86,66 €

Pedido mínimo 1 caja.

Caja de 1.000 unidades.

Paquete de 250 uds. embolsado y etiquetado aumenta un 10%.

En la referencia añadimos una E al final para indicar su Embolsado.





BOLSA KRAFT VERJURADO- DECORADA

REF.	DECORADO	GR	MEDIDA (cm)	UDS./ CAJA	CAJAS / PALÉ	€/ MILLAR
BKVB9524	Bakery	35	9+5x24	1000	98	18,48 €
BKVB9532	Bakery	35	9+5x32	1000	77	24,11 €
BKVB9550	Bakery	35	9+5x50	1000	42	36,25 €
BKVB9558	Bakery	35	9+5x58	1000	49	41,49 €
BKVB12620	Bakery	35	12+6x20	1000	98	17,30 €
BKVB12650	Bakery	35	12+6x50	1000	36	41,34 €
BKVB12658	Bakery	35	12+6x58	1000	36	48,07 €
BKVB14724	Bakery	35	14+7x24	1000	77	23,31 €
BKVB14727	Bakery	35	14+7x27,5	1000	72	26,32 €
BKVB14750	Bakery	35	14+7x50	1000	36	46,75 €
BKVB18732	Bakery	40	18+7x32	1000	36	38,18 €
BKVB18750	Bakery	40	18+7x50	1000	28	58,44 €
BKVB221236	Bakery	40	22+12x36	1000	36	53,31 €
BKVB221242	Bakery	40	22+12x42	1000	28	62,07 €

Pedido mínimo 1 caja.

Caja de 1.000 unidades.

Paquete de 250 uds. embolsado y etiquetado aumenta un 10%.

En la referencia añadimos una E al final para indicar su Embolsado.





BOLSA KRAFT VERJURADO- PERSONALIZADA

REF.	MEDIDA (cm)	€/10000	€/20000	€/30000	€/50000	€/100000	€/250000	1 TINTA	2 TINTAS
BIKV925	9x25	28,20 €	21,91 €	19,82 €	18,14 €	16,32 €	15,05 €	27,95 €	41,93 €
BIKV1125	11x25	30,13 €	23,84 €	21,75 €	20,06 €	18,17 €	16,84 €	27,95 €	38,12 €
BIKV1420	14x20	29,78 €	23,49 €	21,40 €	19,72 €	17,85 €	16,52 €	27,95 €	38,12 €
BIKV9510	9+5x10	22,96 €	16,68 €	14,56 €	12,90 €	112,50 €	101,60 €	27,95 €	38,12 €
BIKV9512	9+5x12	23,79 €	17,50 €	15,40 €	13,72 €	120,50 €	109,30 €	27,95 €	38,12 €
BIKV9520	9+5x20	29,57 €	23,30 €	21,19 €	19,51 €	17,63 €	16,32 €	27,95 €	38,12 €
BIKV9524	9+5x24	31,21 €	24,92 €	22,83 €	21,14 €	19,24 €	17,86 €	27,95 €	38,12 €
BIKV9532	9+5x32	36,83 €	30,54 €	28,45 €	26,76 €	24,65 €	23,10 €	27,95 €	38,12 €
BIKV9536	9+5x36	38,23 €	31,94 €	29,84 €	28,17 €	25,99 €	24,41 €	27,95 €	38,12 €
BIKV9542	9+5x42	42,23 €	35,94 €	33,85 €	32,18 €	29,89 €	28,15 €	27,95 €	38,12 €
BIKV9550	9+5x50	50,04 €	43,75 €	41,65 €	39,96 €	37,41 €	35,43 €	34,94 €	50,82 €
BIKV9555	9+5x55	52,59 €	46,30 €	44,20 €	42,52 €	39,91 €	37,83 €	34,94 €	50,82 €
BIKV9558	9+5x58	54,35 €	48,06 €	45,97 €	44,29 €	41,60 €	39,45 €	34,94 €	50,82 €
BIKV12620	12+6x20	31,75 €	25,45 €	23,36 €	21,68 €	19,75 €	18,36 €	30,75 €	43,20 €
BIKV12624	12+6x24	34,05 €	27,75 €	25,66 €	23,98 €	21,95 €	20,52 €	30,75 €	43,20 €
BIKV12632	12+6x32	40,74 €	34,46 €	32,35 €	30,69 €	28,45 €	26,74 €	34,94 €	50,82 €
BIKV12636	12+6x36	42,78 €	36,50 €	34,39 €	32,71 €	30,42 €	28,66 €	34,94 €	50,82 €
BIKV12642	12+6x42	47,45 €	41,16 €	39,07 €	37,39 €	34,93 €	33,01 €	41,93 €	63,53 €
BIKV12650	12+6x50	56,12 €	49,83 €	47,74 €	46,06 €	43,31 €	41,11 €	48,92 €	76,23 €
BIKV12655	12+6x55	59,02 €	52,73 €	50,62 €	48,96 €	46,10 €	43,81 €	48,92 €	76,23 €
BIKV12658	12+6x58	61,09 €	54,81 €	52,71 €	51,04 €	48,11 €	45,75 €	48,92 €	76,23 €
BIKV12950	12+9x50	59,90 €	53,60 €	51,51 €	49,83 €	46,95 €	44,63 €	48,92 €	76,23 €
BIKV12958	12+9x58	65,48 €	59,19 €	57,10 €	55,42 €	52,36 €	49,84 €	48,92 €	76,23 €
BIKV14724	14+7x24	36,06 €	29,77 €	27,68 €	25,99 €	23,91 €	22,39 €	30,75 €	43,20 €
BIKV14728	14+7x28	39,48 €	33,20 €	31,10 €	29,43 €	27,23 €	25,58 €	30,75 €	43,20 €
BIKV14730	14+7x30	40,87 €	34,57 €	32,47 €	30,80 €	28,55 €	26,86 €	34,94 €	50,82 €
BIKV14736	14+7x36	45,50 €	39,20 €	37,11 €	35,43 €	33,03 €	31,20 €	34,94 €	50,82 €
BIKV14742	14+7x42	50,41 €	44,13 €	42,02 €	40,36 €	37,77 €	35,78 €	41,93 €	63,53 €
BIKV14750	14+7x50	59,90 €	53,60 €	51,51 €	49,83 €	46,95 €	44,63 €	48,92 €	76,23 €
BIKV14755	14+7x55	63,38 €	57,10 €	55,00 €	53,33 €	50,33 €	47,88 €	48,92 €	76,23 €
BIKV14758	14+7x58	65,69 €	59,40 €	57,31 €	55,63 €	52,56 €	50,04 €	48,92 €	76,23 €
BIKV18728	18+7x28	44,19 €	37,90 €	35,81 €	34,12 €	31,78 €	29,99 €	34,94 €	50,82 €
BIKV18732	18+7x32	48,75 €	42,46 €	40,37 €	38,69 €	36,17 €	34,23 €	34,94 €	50,82 €
BIKV18736	18+7x36	55,18 €	45,25 €	43,16 €	41,48 €	38,86 €	36,85 €	34,94 €	50,82 €

BOLSA KRAFT VERJURADO



BIKV18742	18+7x42	57,68 €	51,39 €	49,29 €	47,62 €	44,80 €	42,57 €	34,94 €	50,82 €
BIKV18750	18+7x50	68,51 €	62,22 €	60,13 €	58,44 €	55,29 €	52,67 €	48,92 €	76,23 €
BIKV18755	18+7x55	72,84 €	66,55 €	64,46 €	62,78 €	59,48 €	56,72 €	48,92 €	76,23 €
BIKV18758	18+7x58	75,65 €	69,36 €	67,27 €	65,58 €	62,19 €	59,36 €	48,92 €	76,23 €
BIKV22736	22+7x36	55,76 €	49,48 €	47,38 €	45,71 €	42,96 €	40,79 €	41,93 €	63,53 €
BIKV22742	22+7x42	62,59 €	56,31 €	54,21 €	52,51 €	49,58 €	47,16 €	41,93 €	63,53 €
BIKV22750	22+7x50	74,37 €	68,08 €	65,98 €	64,30 €	60,95 €	58,15 €	55,90 €	88,94 €
BIKV22755	22+7x55	79,28 €	72,99 €	70,90 €	69,21 €	65,70 €	62,72 €	55,90 €	88,94 €
BIKV22758	22+7x58	82,47 €	76,18 €	74,07 €	72,39 €	68,76 €	65,69 €	55,90 €	88,94 €
BIKV221236	22+12x36	61,05 €	54,77 €	52,66 €	50,99 €	48,06 €	45,71 €	41,93 €	63,53 €
BIKV221242	22+12x42	68,56 €	62,27 €	60,17 €	58,49 €	55,32 €	52,71 €	48,92 €	76,23 €
BIKV221250	22+12x50	81,71 €	75,42 €	73,33 €	71,64 €	68,04 €	64,99 €	55,90 €	88,94 €
BIKV221255	22+12x55	87,35 €	81,06 €	78,97 €	77,29 €	73,49 €	70,27 €	55,90 €	88,94 €
BIKV221258	22+12x58	90,96 €	84,67 €	82,57 €	80,89 €	76,98 €	73,63 €	55,90 €	88,94 €
BIKV30936	30+9x36	66,54 €	60,25 €	58,16 €	56,47 €	53,37 €	50,83 €	48,92 €	76,23 €
BIKV30942	30+9x42	75,13 €	68,84 €	66,75 €	65,07 €	61,68 €	58,85 €	48,92 €	76,23 €
BIKV30950	30+9x50	89,24 €	82,95 €	80,85 €	79,18 €	75,31 €	72,01 €	62,90 €	101,64 €
BIKV30955	30+9x55	95,61 €	89,33 €	87,23 €	85,56 €	81,50 €	77,97 €	62,90 €	101,64 €
BIKV30958	30+9x58	99,66 €	93,40 €	91,27 €	89,61 €	85,40 €	81,76 €	62,90 €	101,64 €

Los precios incluyen impresión a una cara y una tinta, a dos caras aumenta 10%, por color adicional aumenta 10%.
Por fondo aumenta un 30%.





BOLSA KRAFT VERJURADO CON VENTANA 14x7x55

BOLSA KRAFT VERJURADO CON VENTANA

Las bolsas de pan de kraft verjurado con ventana, son un envoltorio más que útil si deseamos mostrar el interior. Aporta frescura al alimento y un buen impacto comercial, ya que nos aproxima al producto final, previene de la humedad que pueda generar el papel y refuerza la bolsa.

** Debido a las constantes variaciones de materias primas, nos reservamos el derecho de cambiar los precios sin previo aviso. Los precios siempre se muestran actualizados en nuestra web www.karme.es.*

BOLSA KRAFT VERJURADO CON VENTANA



BOLSA KRAFT VERJURADO CON VENTANA - ESTÁNDAR

REF.	MEDIDA (CM)	VENTANA	UDS./CAJA	€/MILLAR
BKVN14755	14+7x55	5 cm	1000	67,90 €
BKVN18637	18+6x37	8 cm	1000	50,64 €
BKVN18655	18+6x55	8 cm	1000	73,55 €
BKVN20627	20+6x27	10 cm	1000	42,48 €
BKVN20660	20+6x60	10 cm	1000	86,97 €

Pedido mínimo 1 caja.
Caja de 1.000 unidades.



BOLSA KRAFT VERJURADO CON VENTANA - PERSONALIZADA

REF.	MED. VENTANA	€/MILLAR						CLICHÉS (NETO)	
		€/10000	€/20000	€/30000	€/50000	€/100000	€/250000	1 TINTA	2 TINTAS
BIKVN11432	11+4x32/5	49,21 €	42,49 €	40,26 €	38,47 €	37,14 €	36,32 €	34,10 €	51,15 €
BIKVN11455	11+4x55/5	71,82 €	65,10 €	62,87 €	61,07 €	59,73 €	58,93 €	48,57 €	72,85 €
BIKVN14755	14+7x55/5	81,32 €	74,62 €	71,17 €	70,59 €	69,26 €	68,44 €	66,55 €	99,83 €
BIKVN18637	18+6x37/8	64,05 €	57,35 €	55,12 €	53,34 €	52,00 €	51,18 €	51,21 €	76,81 €
BIKVN18655	18+6x55/8	86,97 €	80,26 €	78,02 €	76,24 €	74,90 €	74,10 €	69,32 €	103,98 €
BIKVN20627	20+6x27/10	55,90 €	49,20 €	46,96 €	45,17 €	43,84 €	43,02 €	43,86 €	65,80 €
BIKVN20660	20+6x60/10	100,40 €	93,68 €	91,44 €	89,66 €	88,32 €	87,49 €	80,38 €	120,59 €

Los precios incluyen impresión a una tinta, por color adicional aumenta 10%.
Por fondo aumenta un 30%.



**¿SABES POR QUÉ
CON BOLSAS
DE PAPEL
RECICLADAS
AYUDAMOS
AL MEDIO
AMBIENTE?**

El papel reciclado, es una magnífica solución para colaborar en la reducción del impacto medioambiental. Si un embalaje de papel reciclado por desgracia en algún espacio natural, su degradación le permite desaparecer sin exponer su alrededor a ninguna sustancia tóxica y se convierte en abono. Además, podemos reutilizarlo para otros usos.



BOLSA FRUTERÍA KRAFT VERJURADO

BOLSA FRUTERÍA KRAFT VERJURADO

Esta sencilla y práctica bolsa, nos permite dispensar y conservar las frutas de manera sana y natural, prescindiendo del contaminante plástico. Las presentamos en varios tamaños y también con un decorado muy apropiado.

** Debido a las constantes variaciones de materias primas, nos reservamos el derecho de cambiar los precios sin previo aviso. Los precios siempre se muestran actualizados en nuestra web www.karme.es.*

BOLSA FRUTERÍA KRAFT VERJURADO



BOLSA FRUTERÍA KRAFT VERJURADO - ESTÁNDAR

REF.	MEDIDA (cm)	GR	CAJAS / PALÉ	€/ MILLAR
BKV14728	14+7x28	35	72	24,95 €
BKV181032	18+10x32	40	36	39,70 €
BKV221236	22+12x36	40	36	47,95 €

Pedido mínimo 1 caja.



BOLSA FRUTERÍA KRAFT VERJURADO - DECORADA

REF.	DECORADO	MEDIDA (cm)	GR	CAJAS / PALÉ	€/ MILLAR
BKVF14727	Frutería	14+7x27,5	35	72	26,32 €
BKVF181032	Frutería	18+10x32	40	36	42,50 €
BKVF221236	Frutería	22+12x36	40	36	53,31 €

Pedido mínimo 1 caja.





BOLSA PAPEL ANTIGRASA 15x15 ABIERTA 2 LADOS

BOLSA PAPEL ANTIGRASA

Existe una gran variedad de alimentos que por su naturaleza requieren un envoltorio y en especial una presentación.

Hamburguesas, pizzas, kebabs, bocadillos, etc. Son productos que necesitan un papel capaz de absorber las posibles grasas líquidas que desprenden.

El papel antigrasa es una perfecta elección para manejarse con estos alimentos ya que gracias a estar impregnado con una fina película de parafina, tiene propiedades antiadherentes e impermeables que funcionan como barrera y le confieren al papel un tacto suave y deslizante sin dejar de ser biodegradable.

** Debido a las constantes variaciones de materias primas, nos reservamos el derecho de cambiar los precios sin previo aviso. Los precios siempre se muestran actualizados en nuestra web www.karme.es.*



BOLSA PAPEL ANTIGRASA BLANCO PARA HOSTELERÍA 35GR. - DECORADA

REF.	UTILIDAD	DECORADO	MEDIDA (cm)	UDS./CAJA	CAJAS/PALÉ	€ / MILLAR
BA9510	Patatas fritas peq.	-	9+5x10	2000	98	22,84 €
BA9512	Patatas fritas grande	-	9+5x12	2000	52	25,12 €
BA9532	Bocadillo, baguette...	-	9+5x32	1000	75	29,12 €
BA12620	Hamburguesa, pizza...	-	12+6x20	1000	98	21,26 €
BA14724	Hamburguesa, pizza...	-	14+7x24	1000	72	28,59 €
BA1515	Kebab, burger, pizza...	-	15x15 (abierto dos lados)	3000	33	43,20 €
BAG9510	Patatas fritas peq.	Gourmet	9+5x10	2000	98	23,98 €
BAG9512	Patatas fritas grande	Gourmet	9+5x12	2000	56	26,52 €
BAG9532	Bocadillo, baguette...	Gourmet	9+5x32	1000	75	30,93 €
BAG12620	Hamburguesa, pizza...	Gourmet	12+6x20	1000	98	23,46 €
BAG14724	Hamburguesa, pizza...	Gourmet	14+7x24	1000	72	30,58 €
BAG1515	Kebab, burger, pizza...	Gourmet	15x15 (abierto dos lados)	3000	33	56,13 €
BAM9510	Patatas fritas peq.	Memphis	9+5x10	2000	98	23,98 €
BAM9512	Patatas fritas grande	Memphis	9+5x12	2000	56	26,52 €
BAM9532	Bocadillo, baguette...	Memphis	9+5x32	1000	75	30,93 €
BAM12620	Hamburguesa, pizza...	Memphis	12+6x20	1000	98	23,46 €
BAM14724	Hamburguesa, pizza...	Memphis	14+7x24	1000	72	30,58 €
BAM1515	Kebab, burger, pizza...	Memphis	15x15 (abierto dos lados)	3000	33	56,13 €
BAP9510	Patatas fritas peq.	Prensa	9+5x10	2000	98	23,98 €
BAP9512	Patatas fritas grande	Prensa	9+5x12	2000	56	26,52 €
BAP9532	Bocadillo, baguette...	Prensa	9+5x32	1000	75	30,93 €
BAP12620	Hamburguesa, pizza...	Prensa	12+6x20	1000	112	23,46 €
BAP14724	Hamburguesa, pizza...	Prensa	14+7x24	1000	72	30,58 €
BAP1515	Kebab, burger, pizza...	Prensa	15x15 (abierto dos lados)	3000	33	56,13 €

Pedido mínimo 1 caja.

Paquete de 250 uds. embolsado y etiquetado aumenta un 10%.

En la referencia añadimos una E al final para indicar su Embolsado.





BOLSA PAPEL ANTIGRASA BLANCO 35GR. - PERSONALIZADA

REF.	MEDIDA (cm)	€/ MILLAR						CLICHÉS (NETO)	
		€/ 10000	€/ 20000	€/ 30000	€/ 50000	€/ 100000	€/ 250000	1 TINTA	2 TINTAS
BIA925	9x25	32,01 €	30,48 €	23,20 €	21,43 €	19,46 €	18,04 €	29,35 €	44,02 €
BIA1125	11x25	34,62 €	32,98 €	25,82 €	24,06 €	21,97 €	20,48 €	29,35 €	44,02 €
BIA1420	14x20	34,13 €	32,52 €	25,33 €	23,57 €	21,53 €	20,04 €	29,35 €	44,02 €
BIA9510	9+5x10	25,55 €	24,33 €	16,74 €	14,98 €	13,21 €	120,00 €	29,35 €	44,02 €
BIA9512	9+5x12	26,70 €	25,42 €	17,89 €	16,12 €	14,31 €	13,07 €	29,35 €	44,02 €
BIA9520	9+5x20	33,90 €	32,30 €	25,11 €	23,35 €	21,30 €	19,82 €	29,35 €	44,02 €
BIA9524	9+5x24	36,21 €	34,49 €	27,41 €	25,64 €	23,51 €	21,97 €	29,35 €	44,02 €
BIA9532	9+5x32	43,24 €	41,18 €	34,45 €	32,69 €	30,33 €	28,52 €	29,35 €	44,02 €
BIA9536	9+5x36	45,29 €	43,14 €	36,50 €	34,73 €	32,29 €	30,44 €	29,35 €	44,02 €
BIA9542	9+5x42	50,36 €	47,96 €	41,57 €	39,80 €	37,19 €	35,18 €	29,35 €	44,02 €
BIA9550	9+5x50	59,70 €	56,86 €	50,90 €	49,13 €	46,21 €	43,88 €	36,69 €	58,70 €
BIA9555	9+5x55	63,11 €	60,10 €	54,31 €	52,54 €	49,51 €	47,06 €	36,69 €	58,70 €
BIA9558	9+5x58	65,37 €	62,27 €	56,58 €	54,81 €	51,71 €	49,19 €	36,69 €	58,70 €
BIA12620	12+6x20	36,99 €	35,22 €	28,30 €	24,24 €	24,24 €	22,67 €	32,28 €	49,89 €
BIA12624	12+6x24	40,08 €	38,17 €	31,24 €	29,52 €	27,26 €	26,02 €	32,28 €	49,89 €
BIA12632	12+6x32	48,59 €	46,27 €	39,79 €	38,03 €	35,48 €	33,51 €	36,69 €	58,70 €
BIA12636	12+6x36	51,46 €	49,01 €	42,66 €	40,89 €	38,25 €	36,19 €	36,69 €	58,70 €
BIA12642	12+6x42	57,43 €	54,69 €	48,62 €	46,86 €	44,03 €	41,78 €	44,02 €	73,37 €
BIA12650	12+6x50	68,00 €	64,76 €	59,19 €	57,43 €	54,23 €	51,63 €	51,36 €	88,05 €
BIA12655	12+6x55	71,95 €	68,52 €	63,15 €	61,38 €	58,08 €	55,32 €	51,36 €	88,05 €
BIA12658	12+6x58	74,69 €	71,14 €	65,89 €	64,12 €	60,72 €	57,87 €	51,36 €	88,05 €
BIA12950	12+9x50	73,71 €	70,20 €	64,90 €	63,16 €	59,77 €	56,98 €	51,36 €	88,05 €
BIA12958	12+9x58	81,33 €	77,46 €	72,52 €	70,77 €	67,14 €	64,09 €	51,36 €	88,05 €
BIA14724	14+7x24	43,08 €	41,02 €	34,27 €	32,52 €	30,14 €	28,36 €	32,28 €	49,89 €
BIA14728	14+7x28	47,53 €	45,27 €	38,72 €	36,98 €	34,46 €	32,54 €	32,28 €	49,89 €
BIA14730	14+7x30	49,40 €	47,06 €	40,61 €	38,85 €	36,28 €	34,29 €	36,69 €	58,70 €
BIA14736	14+7x36	55,57 €	52,92 €	46,77 €	45,01 €	42,23 €	40,04 €	36,69 €	58,70 €
BIA14742	14+7x42	62,05 €	59,09 €	53,25 €	51,49 €	48,49 €	46,07 €	44,02 €	73,37 €
BIA14750	14+7x50	73,71 €	70,20 €	64,90 €	63,16 €	59,77 €	56,98 €	51,36 €	88,05 €
BIA14755	14+7x55	78,49 €	74,75 €	69,67 €	67,91 €	64,37 €	61,42 €	51,36 €	88,05 €
BIA14758	14+7x58	81,57 €	77,68 €	72,75 €	70,99 €	67,34 €	64,28 €	51,36 €	88,05 €
BIA18728	18+7x28	51,81 €	49,35 €	43,00 €	41,25 €	38,60 €	36,53 €	36,69 €	58,70 €
BIA18732	18+7x32	57,37 €	54,64 €	48,55 €	46,79 €	43,97 €	41,70 €	36,69 €	58,70 €
BIA18736	18+7x36	61,07 €	58,17 €	52,27 €	50,50 €	47,55 €	45,17 €	36,69 €	58,70 €
BIA18742	18+7x42	68,67 €	65,41 €	59,87 €	58,11 €	54,90 €	52,27 €	36,69 €	58,70 €
BIA18750	18+7x50	81,59 €	77,70 €	72,79 €	71,03 €	67,39 €	64,32 €	51,36 €	88,05 €
BIA18755	18+7x55	87,12 €	82,97 €	78,31 €	76,55 €	72,72 €	69,45 €	51,36 €	88,05 €
BIA18758	18+7x58	90,65 €	84,05 €	81,84 €	80,08 €	76,13 €	72,77 €	51,36 €	88,05 €
BIA22736	22+7x36	66,58 €	59,98 €	57,78 €	56,01 €	52,87 €	50,31 €	44,02 €	73,37 €

BOLSA PAPEL ANTIGRASA



BIA22742	22+7x42	75,10 €	68,50 €	66,29 €	64,53 €	61,09 €	58,25 €	44,02 €	73,37 €
BIA22750	22+7x50	89,22 €	82,63 €	80,43 €	78,67 €	74,77 €	71,46 €	58,70 €	102,72 €
BIA22755	22+7x55	95,51 €	88,91 €	86,71 €	84,94 €	80,84 €	77,31 €	58,70 €	102,72 €
BIA22758	22+7x58	99,51 €	92,91 €	90,71 €	88,94 €	84,69 €	81,04 €	58,70 €	102,72 €
BIA221236	22+12x36	73,46 €	66,87 €	64,65 €	62,91 €	59,52 €	56,74 €	44,02 €	73,37 €
BIA221242	22+12x42	75,19 €	69,20 €	67,20 €	65,60 €	62,26 €	59,44 €	51,36 €	88,05 €
BIA221250	22+12x50	89,61 €	83,61 €	81,62 €	80,03 €	76,20 €	72,90 €	58,70 €	102,72 €
BIA221255	22+12x55	96,16 €	90,18 €	88,18 €	86,58 €	82,53 €	79,02 €	58,70 €	102,72 €
BIA221258	22+12x58	100,30 €	94,31 €	92,32 €	90,72 €	86,54 €	82,89 €	58,70 €	102,72 €
BIA30936	30+9x36	73,07 €	67,08 €	65,09 €	63,49 €	60,21 €	57,46 €	51,36 €	88,05 €
BIA30942	30+9x42	82,86 €	76,88 €	74,88 €	73,28 €	69,70 €	66,62 €	51,36 €	88,05 €
BIA30950	30+9x50	98,47 €	92,48 €	90,49 €	88,88 €	84,76 €	81,17 €	66,04 €	117,39 €
BIA30955	30+9x55	105,90 €	99,90 €	97,91 €	96,32 €	91,95 €	88,10 €	66,04 €	117,39 €
BIA30958	30+9x58	110,60 €	104,60 €	102,60 €	101,00 €	96,45 €	92,46 €	66,04 €	117,39 €
BIA1515	15x15 2L*	27,37 €	21,37 €	19,38 €	17,79 €	16,04 €	14,82 €	29,35 €	44,02 €
BIA1313	13x13 2L*	25,34 €	19,35 €	17,36 €	15,76 €	14,08 €	12,93 €	29,35 €	44,02 €

*Abierta a los dos lados.

Los precios incluyen impresión a una cara y una tinta, a dos caras aumenta 10%, por color adicional aumenta 10%.

Por fondo aumenta un 30%.

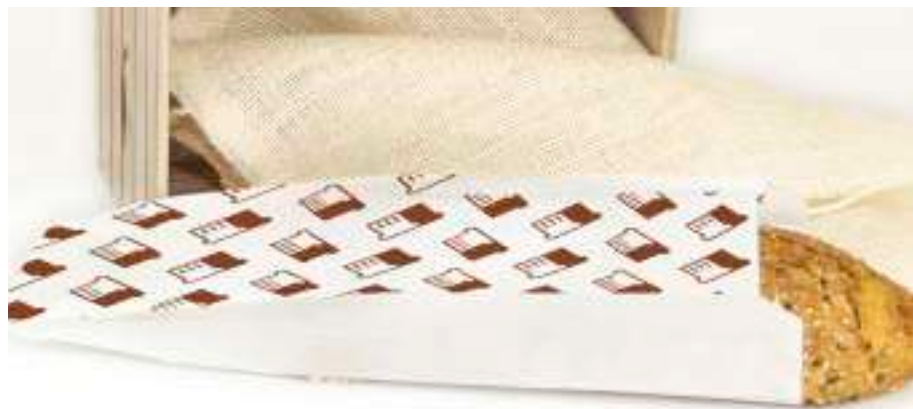



BOLSAS PAPEL ANTIGRASA KRAFT

BOLSA PAPEL ANTIGRASA KRAFT

Hay una gran variedad de alimentos que necesitan un empaque especial: Hamburguesas, pizzas, kebabs, baguettes, bocadillos o bollería variada, son deliciosas comidas que necesitan un papel capaz de absorber los fluidos que los alimentos desprenden.

El papel antigrasa es una buena elección por que gracias a su impregnación con una fina película de parafina, dota de propiedades antiadherentes e impermeables, que funcionan como barrera y le confiere al papel un tacto suave y deslizante. Además no deja de ser biodegradable.

** Debido a las constantes variaciones de materias primas, nos reservamos el derecho de cambiar los precios sin previo aviso. Los precios siempre se muestran actualizados en nuestra web www.karme.es.*

BOLSA PAPEL ANTIGRASA KRAFT



BOLSA PAPEL ANTIGRASA KRAFT PARA HOSTELERÍA 35GR.

REF.	UTILIDAD	DECORADO	MEDIDA (cm)	UDS. / CAJA	CAJAS / PALÉ	€ / MILLAR
BAK9510	Patatas fritas peq.	-	9+5x10	2000	98	25,16 €
BAK9512	Patatas fritas grande	-	9+5x12	2000	98	27,96 €
BAK9532	Bocadillo, baguette...	-	9+5x32	1000	75	32,84 €
BAK12620	Hamburguesa, pizza...	-	12+6x20	1000	98	24,17 €
BAK14724	Hamburguesa, pizza...	-	14+7x24	1000	77	32,57 €
BAK14728	Churros	-	14+7x27,5	1000	72	36,65 €
BAK18732	Churros	-	18+7x32	1000	36	48,86 €
BAK22736	Churros	-	22+7x36	1000	28	60,62 €
BAK1515	Kebab, burger, pizza...	-	15x15 (abierto dos lados)	3000	33	48,21 €
BAKP9510	Patatas fritas peq.	Prensa	9+5x10	2000	98	26,52 €
BAKP9512	Patatas fritas grande	Prensa	9+5x12	2000	98	29,54 €
BAKP9532	Bocadillo, baguette...	Prensa	9+5x32	1000	75	34,99 €
BAKP12620	Hamburguesa, pizza...	Prensa	12+6x20	1000	98	25,87 €
BAKP14724	Hamburguesa, pizza...	Prensa	14+7x24	1000	77	34,96 €
BAKP1515	Kebab, burger, pizza...	Prensa	15x15 (abierto dos lados)	3000	33	60,84 €

Pedido mínimo 1 caja.

Paquete de 250 uds. embolsado y etiquetado aumenta un 10%.

En la referencia añadimos una E al final para indicar su Embolsado.



BOLSA ANTIGRASA KRAFT **BOLSA CHURRERÍA ANTIGRASA KRAFT 35 GR. - ESTÁNDAR**

REF.	MEDIDA (cm)	CAJAS / PALÉ	€ / MILLAR
BAK14728	14+7x28	72	36,65 €
BAK18732	18+7x32	36	48,86 €
BAK22736	22+7x36	28	60,62 €

Pedido mínimo 1 caja.



**BOLSA CHURRERÍA ANTIGRASA KRAFT 35 GR. - DECORADA**

REF.	DECORADO	MEDIDA (cm)	CAJAS / PALÉ	€ / MILLAR
BAKCH14728	Churros	14+7x28	72	39,39 €
BAKCH18732	Churros	18+7x32	36	52,59 €
BAKCH22736	Churros	22+7x36	28	66,21 €

Pedido mínimo 1 caja.



CHURROS

¿DEBERÍA UTILIZAR PAPEL ANTIGRASA PARA SERVIR MIS PRODUCTOS?

Se trata de una magnífica elección si trabajamos frecuentemente con alimentos con alto contenido en grasas animales, vegetales o ácidos lácteos. Se trata de un papel que por sus propiedades especiales, impide que esas grasas pasen a lugares no deseados. Podemos personalizarlos a gusto del cliente.

**BOLSA ANTIGRASA KRAFT - PERSONALIZADA**

REF.	MEDIDA (cm)	€/ 10000	€/ 20000	€/ 30000	€/ 50000	€/ 100000	€/ 250000	1 TINTA	2 TINTAS
BIAN925	9x25	31,30 €	25,00 €	22,90 €	21,22 €	19,31 €	17,93 €	27,95 €	41,93 €
BIAN1125	11x25	33,98 €	27,69 €	25,60 €	23,91 €	21,90 €	20,44 €	27,95 €	41,93 €
BIAN1420	14x20	33,48 €	27,20 €	25,09 €	23,43 €	21,43 €	19,97 €	27,95 €	41,93 €
BIAN9510	9+5x10	24,81 €	18,51 €	16,42 €	14,75 €	13,05 €	11,89 €	27,95 €	41,93 €
BIAN9512	9+5x12	25,99 €	19,71 €	17,61 €	15,94 €	14,18 €	12,99 €	27,95 €	41,93 €
BIAN9520	9+5x20	33,28 €	26,98 €	24,89 €	23,21 €	21,21 €	19,77 €	27,95 €	41,93 €
BIAN9524	9+5x24	35,65 €	29,37 €	27,26 €	25,60 €	23,52 €	22,00 €	27,95 €	41,93 €
BIAN9532	9+5x32	42,74 €	36,44 €	34,35 €	32,67 €	30,37 €	28,62 €	27,95 €	41,93 €
BIAN9536	9+5x36	44,88 €	38,59 €	36,50 €	34,82 €	32,44 €	30,60 €	27,95 €	41,93 €
BIAN9542	9+5x42	49,98 €	43,70 €	41,60 €	39,93 €	37,39 €	35,41 €	27,95 €	41,93 €
BIAN9550	9+5x50	59,27 €	52,99 €	50,89 €	49,21 €	46,35 €	44,06 €	34,94 €	55,90 €
BIAN9555	9+5x55	62,77 €	56,47 €	54,37 €	52,71 €	49,72 €	47,31 €	34,94 €	55,90 €
BIAN9558	9+5x58	65,08 €	58,78 €	56,69 €	55,01 €	51,95 €	49,48 €	34,94 €	55,90 €
BIAN12620	12+6x20	36,43 €	30,14 €	28,05 €	26,37 €	24,28 €	22,74 €	30,75 €	47,52 €
BIAN12624	12+6x24	39,67 €	33,37 €	31,28 €	29,60 €	27,39 €	25,75 €	30,75 €	47,52 €
BIAN12632	12+6x32	48,24 €	41,94 €	39,84 €	38,16 €	35,68 €	33,75 €	34,94 €	55,90 €
BIAN12636	12+6x36	51,21 €	44,91 €	42,82 €	41,14 €	38,57 €	36,52 €	34,94 €	55,90 €
BIAN12642	12+6x42	57,28 €	51,01 €	48,90 €	47,22 €	44,43 €	42,20 €	41,93 €	69,88 €
BIAN12650	12+6x50	67,83 €	61,53 €	59,43 €	57,76 €	54,62 €	52,03 €	48,92 €	83,85 €
BIAN12655	12+6x55	71,90 €	65,62 €	63,51 €	61,84 €	58,55 €	55,83 €	48,92 €	83,85 €
BIAN12658	12+6x58	74,68 €	68,40 €	66,30 €	64,63 €	61,25 €	58,43 €	48,92 €	83,85 €
BIAN12950	12+9x50	73,78 €	67,49 €	65,38 €	63,72 €	60,38 €	57,59 €	48,92 €	83,85 €
BIAN12958	12+9x58	81,58 €	75,28 €	73,19 €	71,51 €	67,91 €	64,88 €	48,92 €	83,85 €
BIAN14724	14+7x24	42,72 €	36,43 €	34,34 €	32,66 €	30,36 €	28,60 €	30,75 €	47,52 €
BIAN14728	14+7x28	47,26 €	40,96 €	38,86 €	37,18 €	34,74 €	32,84 €	30,75 €	47,52 €
BIAN14730	14+7x30	49,20 €	42,91 €	40,81 €	39,13 €	36,61 €	34,64 €	34,94 €	55,90 €
BIAN14736	14+7x36	55,48 €	49,20 €	47,09 €	45,42 €	42,70 €	40,51 €	34,94 €	55,90 €
BIAN14742	14+7x42	62,06 €	55,78 €	53,68 €	52,01 €	49,05 €	46,67 €	41,93 €	69,88 €
BIAN14750	14+7x50	73,78 €	67,49 €	65,38 €	63,72 €	60,38 €	57,59 €	48,92 €	83,85 €
BIAN14755	14+7x55	78,64 €	72,35 €	70,26 €	68,59 €	65,09 €	62,14 €	48,92 €	83,85 €
BIAN14758	14+7x58	81,79 €	75,49 €	73,40 €	71,72 €	68,11 €	65,08 €	48,92 €	83,85 €
BIAN18728	18+7x28	51,69 €	45,41 €	43,31 €	41,64 €	39,04 €	36,98 €	34,94 €	55,90 €
BIAN18732	18+7x32	57,32 €	51,03 €	48,93 €	47,26 €	44,45 €	42,22 €	34,94 €	55,90 €
BIAN18736	18+7x36	61,20 €	54,91 €	52,82 €	51,14 €	48,22 €	45,84 €	34,94 €	55,90 €
BIAN18742	18+7x42	68,93 €	62,65 €	60,53 €	58,87 €	55,69 €	53,08 €	34,94 €	55,90 €
BIAN18750	18+7x50	81,91 €	75,63 €	73,52 €	71,85 €	68,23 €	65,18 €	48,92 €	83,85 €
BIAN18755	18+7x55	87,57 €	81,28 €	79,18 €	77,52 €	73,70 €	70,47 €	48,92 €	83,85 €
BIAN18758	18+7x58	91,19 €	84,91 €	82,80 €	81,14 €	77,21 €	73,84 €	48,92 €	83,85 €
BIAN22736	22+7x36	66,90 €	60,61 €	58,52 €	56,84 €	53,72 €	51,16 €	41,93 €	69,88 €
BIAN22742	22+7x42	75,59 €	69,31 €	67,20 €	65,54 €	62,12 €	59,29 €	41,93 €	69,88 €

BOLSA ANTIGRASA KRAFT



BIAN22750	22+7x50	89,83 €	83,56 €	81,44 €	79,77 €	75,89 €	72,58 €	55,90 €	97,83 €
BIAN22755	22+7x55	96,29 €	90,00 €	87,91 €	86,23 €	82,14 €	78,61 €	55,90 €	97,83 €
BIAN22758	22+7x58	100,40 €	94,11 €	91,99 €	90,33 €	86,10 €	82,42 €	55,90 €	97,83 €
BIAN221236	22+12x36	74,03 €	67,74 €	65,65 €	63,97 €	60,62 €	57,83 €	41,93 €	69,88 €
BIAN221242	22+12x42	83,70 €	77,42 €	75,31 €	73,65 €	69,96 €	66,84 €	48,92 €	83,85 €
BIAN221250	22+12x50	99,73 €	93,43 €	91,34 €	89,66 €	85,46 €	81,81 €	55,90 €	97,83 €
BIAN221255	22+12x55	111,30 €	100,90 €	98,80 €	97,12 €	92,68 €	88,78 €	55,90 €	97,83 €
BIAN221258	22+12x58	111,90 €	105,60 €	103,50 €	101,80 €	97,20 €	93,15 €	55,90 €	97,83 €
BIAN30936	30+9x36	81,36 €	75,09 €	72,97 €	71,30 €	67,72 €	64,68 €	48,92 €	83,85 €
BIAN30942	30+9x42	92,43 €	86,14 €	84,05 €	82,38 €	78,42 €	75,01 €	48,92 €	83,85 €
BIAN30950	30+9x50	109,80 €	103,60 €	101,50 €	99,79 €	95,24 €	91,26 €	62,90 €	111,80 €
BIAN30955	30+9x55	118,30 €	112,00 €	109,90 €	108,20 €	103,40 €	99,12 €	62,90 €	111,80 €
BIAN30958	30+9x58	123,50 €	117,30 €	115,20 €	113,50 €	108,50 €	104,10 €	62,90 €	111,80 €
BIAN1515	15x15 2L*	29,06 €	22,78 €	20,68 €	19,01 €	17,16 €	15,86 €	27,95 €	41,93 €
BIAN1313	13x13 2L*	0,00 €	0,00 €	0,00 €	0,00 €	0,00 €	0,00 €	27,95 €	41,93 €

*Abierta a los dos lados.

Los precios incluyen impresión a una cara y a una tinta, a dos caras aumenta el cliché un 50%, por color adicional aumenta el precio 10%.
Por fondo aumenta un 30%.



FORMATOS FAST FOOD ANTIGRASA BLANCO 35GR. - DECORADOS

REF.	DECORADO	MEDIDA (cm)	€/ MILLAR
FAFF3030	-	30x30	25,01 €
FAFF3038	-	30x38	29,57 €
FAGFF3030	Gourmet	30x30	25,65 €
FAGFF3038	Gourmet	30x38	32,43 €
FAMFF3030	Memphis	30x30	25,65 €
FAMFF3038	Memphis	30x38	32,43 €
FAPFF3030	Prensa	30x30	25,65 €
FAPFF3038	Prensa	30x38	32,43 €

Pedido mínimo 1 caja.

Paquete de 250 uds. embolsado y etiquetado aumenta un 10%.

En la referencia añadimos una E al final para indicar su Embolsado.

FORMATOS FAST FOOD ANTIGRASA BLANCO 35GR. - PERSONALIZADOS

REF.	MEDIDA (cm)	€/ MILLAR						CLICHÉS (NETO)	
		€/ 10000	€/ 20000	€/ 30000	€/ 50000	€/ 100000	€/ 250000	1 TINTA	2 TINTAS
FIAFF3030	30x30	33,67 €	29,26 €	27,78 €	26,27 €	24,78 €	23,30 €	59,90 €	119,79 €
FIAFF3038	30x38	40,60 €	35,28 €	33,83 €	32,37 €	30,92 €	29,47 €	59,90 €	119,79 €

48 cajas por palé.

1 tinta - Mínimo 10 millares.

2 tintas - Mínimo 30 millares. Aumenta un 10% PVP.

Clichés 50 € por tinta (neto). Cliché reducido (máx. 15x15 cm.) 20 €/ tinta neto.



FAST FOOD ANTIGRASA



BOLSAS DE PAPEL, ENVUeltas, CAJAS, CARTONAJE...



GOURMET



MEMPHIS



PRENSA



FORMATOS FAST FOOD ANTIGRASA NATURAL

FORMATOS FAST FOOD ANTIGRASA NATURAL 35GR. - DECORADOS

REF.	DECORADO	MEDIDA (cm)	€ / MILLAR
FANFF3030	-	30x30	27,25 €
FANFF3038	-	30x38	32,43 €
FANPFF3030	Prensa	30x30	28,23 €
FANPFF3038	Prensa	30x38	35,22 €

Pedido mínimo 1 caja.

Paquete de 250 uds. embolsado y etiquetado aumenta un 10%.

En la referencia añadimos una E al final para indicar su Embolsado.



NATURAL



PRENSA NATURAL

FORMATOS FAST FOOD ANTIGRASA NATURAL 35GR. - PERSONALIZADOS

REF.	MEDIDA (cm)	€ / MILLAR						CLICHÉS (NETO)	
		€/ 10000	€/ 20000	€/ 30000	€/ 50000	€/ 100000	€/ 250000	1 TINTA	2 TINTAS
FIANFF3030	30x30	38,85 €	33,79 €	32,08 €	28,91 €	30,35 €	26,91 €	62,90 €	125,79 €
FIANFF3038	30x38	46,84 €	40,74 €	39,07 €	35,61 €	37,39 €	34,03 €	62,90 €	125,79 €

48 cajas por palé.

1 tinta - Mínimo 10 millares.

2 tintas - Mínimo 30 millares. Aumenta un 10% PVP.

Clichés 50 € por tinta (neto). Cliché reducido (máx. 15x15 cm.) 20 €/ tinta neto.



**+ BOLSA FARMACIA 40 GR. - DECORADA**

REF.	MEDIDA (cm)	DECORADO	UDS. / CAJA	CAJAS / PALÉ	€ / CAJA
BFAR9524	9+5x24	Farmacia	1000	75	17,89 €
BFAR12725	12+7x25	Farmacia	1000	98	25,65 €
BFAR18728	18+7x28	Farmacia	1000	42	33,76 €

Pedido mínimo 1 caja.

Decorado farmacia con 4 diseños variados.

**+ BOLSA KRAFT CON ASA RIZADA FARMACIA - DECORADA**

REF.	CALIDAD	MEDIDA (cm)	GR	CAJAS / PALÉ	€ / UD.
BKRFAR26931	Eco Nature	26x9x31	80	48	0,293 €

Pedido mínimo 1 caja.

Caja de 100 unidades.

+ RESMAS FARMACIA - DECORADAS

REF.	FORMATO	GR	DECORADO	MEDIDA	UDS. / CAJA	PACKS/CAJA	€ / PACK
RBLDFAR	Celulosa blanco doblado	22	Farmacia	60x86 mm	400	6	22,02 €





PAPEL PARA ENVOLVER

En multitud de ocasiones, necesitaremos formatos de papel más grandes para envolver los productos. Para estas ocasiones contamos con las tradicionales resmas y los no menos tradicionales y prácticos rollos de mostrador.

Ambas opciones le dan una solución práctica y económica a esa necesidad. Presentamos tanto las resmas como los rollos de mostrador en una gran variedad de tamaños, gramajes y diseños. Tienen múltiples aplicaciones y se hacen indispensables en panaderías, farmacias, tiendas de regalo, etc.

** Debido a las constantes variaciones de materias primas, nos reservamos el derecho de cambiar los precios sin previo aviso. Los precios siempre se muestran actualizados en nuestra web www.karme.es.*



RESMA DE PAPEL

REF.	FORMATO	GR	DECORADO	MEDIDA	UDS. / PACK	CAJAS / PALÉ	€ / PACK
RBLD	Celulosa blanco doblado	22	-	60x86cm	400	6	20,54 €
RBLDNP	Celulosa blanco doblado	22	Napolitana	60x86cm	400	6	22,11 €
RBLDPN	Celulosa blanco doblado	22	Panadería	60x86cm	400	6	22,11 €
RKD	Manila natural doblado	22	-	60x86cm	400	6	20,54 €
RKDCS	Manila natural doblado	22	Croissant	60x86cm	400	6	18,93 €
RKDPN	Manila natural doblado	22	Panadería	60x86cm	400	6	18,93 €

Pedido mínimo 1 caja.



BLANCO



NAPOLITANA



PANADERÍA



ESPIGAS



MANILA



CROISSANT



PANADERÍA



ESPIGAS

PAPEL SILICONADO PARA HORNO MULTIUSOS

REF.	FORMATO	MEDIDA (cm)	GR	UDS./PACK	CAJAS/PALÉ	€/PACK
RBL4060SL	Papel blanco horno siliconado	40x60	39 gr	500	52	38,50 €
BH39100	Rollo papel siliconado horno	39cmx100m	39 gr	500	52	13,16 €

Pedido mínimo 1 caja.



ROLLO PAPEL SILICONADO



PAPEL BLANCO HORNO SILICONADO

 **BOBINAS MOSTRADOR**

REF.	SERIE	MEDIDA (cm)	GR	PESO / KG	DECORADO	€ / ROLLO
BMBL6024	Celulosa blanco	60cm	24	8	-	38,61 €
BMBL3024	Celulosa blanco	30cm	24	4	-	19,31 €
BMBL6035	Celulosa blanco	60cm	35	8	-	31,13 €
BMBL3035	Celulosa blanco	30cm	35	4	-	15,57 €
BMBLPN6024	Celulosa blanco	60cm	24	8	Panadería	42,71 €
BMBLPN3024	Celulosa blanco	30cm	24	4	Panadería	21,34 €
BMBLPN6035	Celulosa blanco	60cm	35	8	Panadería	35,27 €
BMBLPN3035	Celulosa blanco	30cm	35	4	Panadería	17,66 €
BMKV6032	Kraft verjurado	60cm	32	8	-	36,85 €
BMKV3032	Kraft verjurado	30cm	32	4	-	18,43 €
BMK6024	Kraft natural	60cm	24	8	-	35,32 €
BMK3024	Kraft natural	30cm	24	4	-	17,66 €
BMK6040	Kraft natural	60cm	40	8	-	23,96 €
BMK3040	Kraft natural	30cm	40	4	-	12,01 €
BMKPN6024	Kraft natural	60cm	24	8	Panadería	38,87 €
BMKPN3024	Kraft natural	30cm	24	4	Panadería	19,44 €
BMKPN6040	Kraft natural	60cm	40	8	Panadería	27,59 €
BMKPN3040	Kraft natural	30cm	40	4	Panadería	13,81 €

Pedido mínimo 1 rollo.



BLANCO



PANADERÍA



ESPIGAS



KRAFT NATURAL



PANADERÍA KRAFT NATURAL



KRAFT ESPIGAS



ETIQUETAS ANÓNIMAS

REF.	FORMA	MEDIDA (cm)	DECORADO	FONDO	UDS. / ROLLO	€/ UD.	€/ ROLLO
ETC25BP	Redonda	Ø 2,5	Buen Provecho	Negro	1000	0,01 €	6,99 €
ETC35FC	Ovalada	3x5	Felicidades	Oro	1000	0,01 €	10,03 €

Pedido mínimo 1 rollo.

Para personalizaciones, consultar precio.



PORTABOBINAS

REF.	MEDIDA (cm)	CUERPOS	MODELO	COLOR	€/ UD.
PBM6030	60-30	2	Mostrador	Acero inox.	102,92 €
PBM70	70	1	Mostrador	Acero inox.	113,20 €
PBM7035	70-35	2	Mostrador	Acero inox.	117,27 €
PBV70	70	1	Vertical	Acero inox.	113,20 €
PBV7035	70-35	2	Vertical	Acero inox.	121,79 €



PBM6030

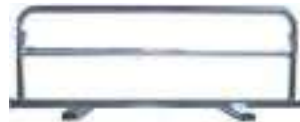

PBM70



PBM7035



PBV70



PBV7035





PRECIO POR RESMA - PERSONALIZADA

REF.	DESCRIPCIÓN	GR	MEDIDA (cm)	€/ 20 RESMAS	€/ 30 RESMAS	€/ 60 RESMAS	€/ 100 RESMAS	€/ 200 RESMAS
RI196286	Celulosa blanco	19	62x86	55,42 €	49,83 €	44,24 €	40,50 €	38,90 €
RI226286	Celulosa blanco	22	62x86	60,08 €	54,49 €	48,91 €	44,99 €	43,37 €
RI246286	Celulosa blanco	24	62x86	63,17 €	57,57 €	51,99 €	47,98 €	46,35 €
RI306286	Celulosa blanco	30	62x86	72,47 €	66,88 €	61,29 €	56,96 €	55,33 €
RI356286	Celulosa blanco	35	62x86	80,22 €	74,62 €	69,04 €	64,42 €	55,63 €
RI406286	Celulosa blanco	40	62x86	87,98 €	82,39 €	76,80 €	71,90 €	70,28 €
RI506286	Celulosa blanco	50	62x86	103,48 €	97,88 €	92,29 €	86,83 €	85,23 €
RI2C406286	Celulosa blanco (2 caras)	40	62x86	87,98 €	82,39 €	76,80 €	71,90 €	70,28 €
R2CF406286	Celulosa (2 caras) fondo	40	62x86	118,94 €	113,34 €	107,76 €	101,75 €	100,14 €
REI406286	Estucado	40	62x86	97,50 €	91,92 €	86,33 €	81,10 €	79,48 €
REI506286	Estucado	50	62x86	115,40 €	109,81 €	104,21 €	98,33 €	96,72 €
REI606286	Estucado	60	62x86	133,29 €	127,70 €	122,11 €	115,59 €	113,96 €
REIF406286	Estucado fondo	40	62x86	118,94 €	113,34 €	107,76 €	101,75 €	100,14 €
REIF506286	Estucado fondo	50	62x86	136,83 €	131,24 €	125,64 €	119,01 €	117,38 €
REIF606286	Estucado fondo	60	62x86	154,72 €	149,13 €	143,54 €	136,25 €	134,63 €
RKI226086	Manila natural	22	60x86	46,28 €	40,69 €	35,10 €	31,69 €	30,09 €
RKI246086	Manila natural	24	60x86	48,13 €	42,54 €	36,95 €	33,47 €	31,86 €
RKVI406086	Kraft verjurado	40	60x86	68,89 €	63,31 €	57,72 €	53,50 €	51,89 €
RKVI606086	Kraft verjurado	60	60x86	89,67 €	84,08 €	78,49 €	73,52 €	71,92 €
RKVIF406086	Kraft verjurado fondo	40	60x86	90,32 €	84,73 €	79,15 €	74,16 €	72,56 €
RKVIF606086	Kraft verjurado fondo	60	60x86	111,10 €	105,51 €	99,91 €	94,19 €	92,58 €

Clichés incluidos.

Precios para 1 tinta.

Para 2 tintas +10%

Tinta oro +3,00 €/RESMA.





BOBINA MOSTRADOR - PRECIO POR KILOS - PERSONALIZADA

REF.	DESCRIPCIÓN	GR	MEDIDA	€/ 200 KG	€/ 300 KG	€/ 600 KG	€/ 1000 KG	€/ 2000 KG
BMI1962	Celulosa blanco	19	62	10,07 €	9,47 €	8,90 €	8,47 €	8,18 €
BMI2262	Celulosa blanco	22	62	9,80 €	9,21 €	8,62 €	8,09 €	7,91 €
BMI2462	Celulosa blanco	24	62	9,65 €	9,06 €	8,47 €	7,95 €	7,78 €
BMI3062	Celulosa blanco	30	62	9,34 €	8,75 €	8,15 €	7,65 €	7,48 €
BMI3562	Celulosa blanco	35	62	9,16 €	8,57 €	7,98 €	7,46 €	7,29 €
BMI4062	Celulosa blanco	40	62	9,03 €	8,43 €	7,84 €	7,35 €	7,16 €
BMI5062	Celulosa blanco	50	62	8,83 €	8,24 €	7,66 €	7,15 €	7,00 €
BMI2C4062	Celulosa 2 caras	40	62	9,03 €	8,43 €	7,84 €	7,35 €	7,16 €
BM2CF4062	Celulosa 2 caras fondo	40	62					
BMEI4062	Estucado	40	62	9,94 €	9,36 €	8,79 €	8,24 €	8,09 €
BMEI5062	Estucado	50	62	9,77 €	9,19 €	8,60 €	8,07 €	7,90 €
BMEI6062	Estucado	60	62	9,65 €	9,06 €	8,47 €	7,94 €	7,78 €
BMEFI4062	Estucado fondo	40	62	11,42 €	10,85 €	10,24 €	9,66 €	9,48 €
BMEFI5062	Estucado fondo	50	62	10,93 €	10,36 €	9,77 €	9,20 €	9,04 €
BMEFI6062	Estucado fondo	60	62	10,63 €	10,04 €	9,45 €	8,90 €	8,70 €
BMKI2260	Manila natural	22	60	7,45 €	6,86 €	6,28 €	5,82 €	5,64 €
BMKI2460	Manila natural	24	60	7,29 €	6,70 €	6,13 €	5,69 €	5,51 €
BMKVI4060	Kraft verjurado	40	60	7,28 €	6,69 €	6,12 €	5,67 €	5,49 €
BMKVI6060	Kraft verjurado	60	60	6,92 €	6,33 €	5,75 €	5,31 €	5,15 €
BMKVFI4060	Kraft verjurado fondo	40	60	8,75 €	8,15 €	7,58 €	7,08 €	6,90 €
BMKVFI6060	Kraft verjurado fondo	60	60	7,90 €	7,30 €	6,72 €	6,27 €	6,08 €

Clichés incluidos.

Precios para 1 tinta.

Para 2 tintas +10%

Tinta oro +3,00 €/ROLLO.



CAJAS PIZZA - DECORADAS

REF.	SERIE	MEDIDA (cm)	CAJAS/PACK	€ /PACK
PZ24	Italiana	24x24	100	35,11 €
PZ26	Italiana	26x26	100	37,47 €
PZ30	Italiana	30x30	100	44,02 €
PZ33	Italiana	33x33	100	53,52 €
PZ40	Italiana	40x40	100	75,48 €
PZK24	Eco Nature	24x24	100	31,15 €
PZK26	Eco Nature	26x26	100	33,33 €
PZK30	Eco Nature	30x30	100	42,10 €
PZK33	Eco Nature	33x33	100	49,03 €
PZK40	Eco Nature	40x40	100	74,46 €

Pedido mínimo 1 pack.



FORMATO BASE PIZZA

FORMATOS ANTIGRASA PARA BASE DE PIZZA

REF.	SERIE	MEDIDA (cm)	UDS./PACK	€/PACK
FPZ24	Blanco	24x24	500	10,76 €
FPZ26	Blanco	26x26	500	11,25 €
FPZ30	Blanco	30x30	500	12,24 €
FPZ33	Blanco	33x33	500	15,17 €
FPZ40	Blanco	40x40	500	18,04 €
FPZK24	Eco Nature	24x24	500	11,28 €
FPZK26	Eco Nature	26x26	500	11,84 €
FPZK30	Eco Nature	30x30	500	12,91 €
FPZK33	Eco Nature	33x33	500	16,09 €
FPZK40	Eco Nature	40x40	500	19,22 €

Pedido mínimo 1 pack.



CAJAS PIZZA - PERSONALIZADAS

REF.	SERIE	MEDIDA (cm)	€ / UD.		
			€/ 3000	€/ 5000	€/ 10000
PZI24	Blanco	24x24			
PZI26	Blanco	26x26			
PZI30	Blanco	30x30			
PZI33	Blanco	33x33			
PZI40	Blanco	40x40			
PZKI24	Eco Nature	24x24	0,00 €	0,00 €	0,00 €
PZKI26	Eco Nature	26x26	0,00 €	0,00 €	0,00 €
PZKI30	Eco Nature	30x30	0,00 €	0,00 €	0,00 €
PZKI33	Eco Nature	33x33	0,00 €	0,00 €	0,00 €
PZKI40	Eco Nature	40x40	0,00 €	0,00 €	0,00 €

Clichs por cuenta del cliente. Consultar.



MESITA SEPARADORA PIZZA - PS-

REF.	MEDIDA (mm)	PACKS/CAJA	UDS./PACK	€/PACK	€/CAJA
MSPS	Ø 35	10	100	5,39 €	53,90 €

Pedido mínimo 1 pack.





CAJAS PARA PAELLA

Para una presentación altamente profesional, una protección contra agentes externos apropiada y un empaque que recoja adecuadamente una paella para su transporte y seguridad, presentamos las cajas para paellas.

Una apuesta que ofrece la seguridad y la profesionalidad que merece una paella, para disfrutar desde el momento que el cliente la recoge, la transporta y la presenta en la mesa.

Una opción indispensable si deseamos aportar valor al plato de nuestra costa mediterránea por excelencia.

** Debido a las constantes variaciones de materias primas, nos reservamos el derecho de cambiar los precios sin previo aviso. Los precios siempre se muestran actualizados en nuestra web www.karme.es.*



CAJAS PARA PAELLA - ESTÁNDAR

REF.	SERIE	MEDIDA (cm)	UDS./PACK	€/PACK
CPL44	Eco Nature	Ø 44	25	40,95 €
CPL53	Eco Nature	Ø 53	25	55,25 €
CPL63	Eco Nature	Ø 63	25	76,05 €
CPL70	Eco Nature	Ø 70	25	81,25 €



MENAJE CARTÓN - BLONDAS LITO

REF.	MEDIDA	UDS./PACK	PACKS/CAJA	€/PACK
BL1424	14x24	250	8	5,29 €
BL2030	20x30	250	8	7,81 €
BL2537	25x37	250	8	10,99 €
BL3040	30x40	250	8	14,29 €
BL3545	35x45	250	4	19,29 €
BL3247	32x47	250	4	17,24 €

BLONDAS*Pedido mínimo 1 pack.*

MENAJE CARTÓN - RODALES LITO

REF.	MEDIDA (cm)	UDS./PACK	PACKS/CAJA	€/PACK
RO9	Ø 9	250	20	2,43 €
RO11.5	Ø 11,5	250	8	3,16 €
RO14	Ø 14	250	8	3,61 €
RO19	Ø 19	250	8	5,13 €
RO23	Ø 23	250	8	6,59 €
RO25	Ø 25	250	8	7,15 €
RO30	Ø 30	250	8	10,18 €
RO34	Ø 34	250	8	13,38 €
RO39	Ø 39	250	8	15,49 €

RODALES*Pedido mínimo 1 pack.*

MENAJE CARTÓN - BANDEJAS

REF.	MEDIDA (CM)	UDS./PACK	PACKS/CAJA	€/PACK
BC1219	12x19	50	14	3,17 €
BC1824	18x24	50	12	6,14 €
BC2228	22x28	50	8	7,56 €
BC2534	25x34	50	6	11,75 €
BC3037	30x37	50	5	25,72 €
BC3442	34x42	50	3	28,51 €

BANDEJAS*Pedido mínimo 1 pack.*

MENAJE CARTÓN - PLATOS

REF.	MEDIDA (CM)	UDS./PACK	PACKS/CAJA	€/PACK
PLC14	Ø 14	50	5	4,85 €
PLC21	Ø 21	50	5	6,70 €
PLC23	Ø 23	50	9	7,02 €
PLC27	Ø 27	50	8	10,19 €
PLC32	Ø 32	50	5	16,09 €

PLATOS*Pedido mínimo 1 pack.*



PLATOS CARTÓN BLANCO (SIN BARRERA ANTIGRASA)

REF.	MEDIDA (cm)	GR	UDS./PACK	PACKS/CAJA	€/PACK
PLCBL18	Ø 18	200	50	8	2,67 €
PLCBL22	Ø 22	200	50	8	3,60 €
PLCBL26	Ø 26	250	50	7	5,84 €

Pedido mínimo 1 pack.

PLATOS CARTÓN BLANCO ANTIGRASA

REF.	MEDIDA (cm)	GR	UDS./PACK	PACKS/CAJA	€/PACK
PCBLA19250	Ø 19	250	50	10	6,33 €
PCBLA18200	Ø 18	200	50	8	3,07 €
PCBLA18250	Ø 18	250	50	7	3,63 €
PCBLA22200	Ø 22	200	50	8	4,20 €
PCBLA250	Ø 22	250	50	7	5,04 €
PCBLA26250	Ø 26	250	50	7	5,04 €
PCBLA1523	Bandeja 15x23	250	50	15	4,96 €

Pedido mínimo 1 pack.

PLATOS CARTÓN KRAFT ANTIGRASA Modelo Europa

REF.	MEDIDA (cm)	GR	UDS./PACK	PACKS/CAJA	€/PACK
PLCKA19250	Ø 19	250	50	10	6,58 €
PLCKA18200	Ø 18	200	50	9	3,18 €
PLCKA18250	Ø 18	250	50	7	3,51 €
PLCKA22200	Ø 22	200	50	9	4,36 €
PLCKA22250	Ø 22	250	50	7	5,18 €
PLCKA1523	Bandeja 15x23	250	50	15	5,36 €

Pedido mínimo 1 pack.

PLATOS ORO Y PLATA Modelo Bali

REF.	MEDIDA (cm)	TIPO	UDS./PACK	PACKS/CAJA	€/PACK
POR23	Ø 23	Oro	25	18	4,77 €
POR29	Ø 29	Oro	25	16	6,58 €
PPL23	Ø 23	Plata	25	18	4,27 €
PPL29	Ø 29	Plata	25	16	6,58 €

Pedido mínimo 1 pack.



PLATO CARTÓN BLANCO



PLATO CARTÓN ANTIGRASA



BANDEJA 15X23 ANTIGRASA



PLATO KRAFT ANTIGRASA



BANDEJA 15X23 ANTIGRASA



PLATO ORO



PLATO PLATA

PLATOS LÍNEA KRAFT

REF.	PRODUCTO	MEDIDA (cm)	UDS./PACK	PACKS/CAJA	€/PACK
5340G	Bol	Ø 16	50	16	3,58 €
5341G	Plato	Ø 18	50	14	3,85 €
5342G	Plato	Ø 23	50	12	5,46 €
5343G	Plato	Ø 29	50	12	8,10 €
5240G	Bandeja	12x19	50	16	3,52 €
5241G	Bandeja	18x24	50	12	6,52 €
5242G	Bandeja	25x34	50	7	12,72 €
5733G	Envase burger	9x9x7,5	50	12	9,16 €
5729G	Bandeja hot dog	5,5x17x3,7	50	12	5,08 €
5730G	Bandeja fast food M	6,5x9,5x3,7	50	12	4,58 €
5738G	Bandeja fast food L	8,5x12x4	50	12	5,51 €
5606G	Caja Pic Nic	22x15x14	25	4	20,11 €
5735G	Caja take away	13,5x9x5	50	10	11,65 €
5736G	Petaca patatas fritas	8x4,5x9	100	20	12,89 €
5711G	Estuche bocadillo	10x27x5	50	8	13,07 €

Pedido mínimo 1 pack.



CÁPSULAS Y MUFFINS

REF.	DESCRIPCIÓN	MEDIDA (cm)	UDS./CAJA	€/CAJA
GS51095	Cápsula Tulipa papel blanco	150x150, 50/80 Ø 50	3000	144,10 €
GS51094	Cápsula Tulipa papel marrón	150x150, 50/80 Ø 50	3000	151,29 €
GS50200	Muffin redonda naranja	base: 49 mm, alto: 38 mm	500	26,42 €
GS50201	Muffin redonda verde	base: 49 mm, alto: 38 mm	500	26,42 €
GS50202	Muffin redonda violeta	base: 49 mm, alto: 38 mm	500	26,42 €
GS50203	Muffin redonda marrón 60 gr.	base: 49 mm, alto: 38 mm	500	28,22 €
GS50065	Cáps. pergamino blanco 60 gr.	47/38	3300	
GS35018	Cápsulas papel	39/26	16000	8,06 €
GS35019	Cápsulas papel	45/28	16000	8,99 €
GS35020	Cápsulas papel	50/29	16000	10,54 €
GS35025	Cápsulas papel	84/31/25	15000	10,14 €



MENAJE CARTÓN

ENVASES

REF.	DESCRIPCIÓN	MEDIDA (cm)	UDS./CAJA	€/CAJA
GS26001	Envases	16,5x6,5x4,5	480	117,08 €
GS26007	Envases	19x13,5x3,5	250	84,45 €



BANDEJAS

REF.	DESCRIPCIÓN	MEDIDA (cm)	UDS./CAJA	€/CAJA
GS27001	Bandejas termosellables precocinados	13,4x13,4x3,5	1440	237,50 €
GS27003	Bandejas termosellables precocinados	18,5x13,2x4	900	192,81 €
GS26022	Moldes redondos hornear nature	Ø 90	1296	96,48 €
GS10338	Bandejas rectangulares Oro	10x16	2200	167,51 €
GS10340	Bandejas rectangulares Oro	14x21	1400	165,32 €
GS10342	Bandejas rectangulares Oro	18x24	800	155,53 €
GS10344	Bandejas rectangulares Oro	22x28	600	165,43 €
GS10346	Bandejas rectangulares Oro	25x34	400	165,66 €
GS10348	Bandejas rectangulares Oro	31x38	200	135,01 €



BANDEJAS TERMOSELLABLES PRECOCINADOS



MOLDE REDONDO HORNEAR

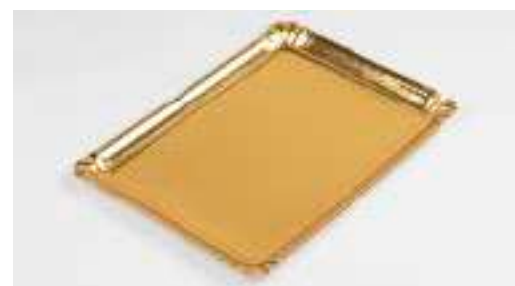

BANDEJA RECTANGULAR ORO

BANDEJAS

REF.	DESCRIPCIÓN	MEDIDA (cm)	UDS./PACK	€/PACK
GS16652	Plato Blonda Aries Oro	Ø 25	50	66,23 €
GS16671	Bandeja Blonda Aries Oro	22x27	50	60,83 €
GS16672	Bandeja Blonda Aries Oro	27x32	50	70,15 €



BANDEJA ARIES ORO

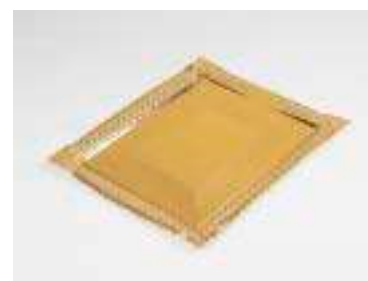

BLONDA ARIES ORO



TIRAS DE CARTÓN

REF.	DESCRIPCIÓN	MEDIDA (cm)	KG/PACK	€/PACK
GS15200	Tiras Cartón Salvatartas	55 cm (+-5cm)	5 kg	23,47 €
GS15201	Tiras Cartón Salvatartas	65 cm (+-5cm)	5 kg	23,47 €
GS15202	Tiras Cartón Salvatartas	75 cm (+-5cm)	5 kg	23,47 €



TIRAS DE CARTÓN



DISCOS DE CARTÓN

DISCOS DE CARTÓN

REF.	DESCRIPCIÓN	MEDIDA (cm)	UDS./CAJA	€/CAJA
GS16303	Discos Cartón	20 cm	1.000	254,65 €
GS16305	Discos Cartón	24 cm	400	151,68 €
GS16307	Discos Cartón	28 cm	400	188,42 €

CONOS PARA FRITOS

REF.	DESCRIPCIÓN	MEDIDA (cm)	UDS./PACK	€/PACK
GS12450	Conos para fritos	15x14,5x19,5	200	10,05 €
GS12451	Conos para fritos	19x18x25,5	200	11,09 €
GS12452	Conos para fritos	21x20x27,5	200	12,87 €
GS12453	Conos para fritos	25,5x24,5x34	200	17,18 €
GS12454	Conos para fritos	29,5x28x39	200	20,99 €



CONOS PARA FRITOS

 **FORMATOS, BLONDAS Y RODALES**

REF.	DESCRIPCIÓN	MEDIDA (cm)	UDS./CAJA	€ / CAJA
GS16500	Formatos oro ovalada con pestaña	10x6	3.100	277,28 €
GS16501	Formatos oro rectangular pestaña	10,5x6	2.800	236,98 €
GS16502	Formatos oro redonda pestaña	10x8	2.400	226,19 €
GS30003	Blondas parafinadas Blancas	26x32	5.000	418,97 €
GS30005	Blondas parafinadas Blancas	31x38	5.000	519,55 €
GS30006	Blondas parafinadas Blancas	34x43	5.000	632,81 €
GS30007	Blondas parafinadas Blancas	40x50	2.500	472,82 €
GS30021	Rodales parafinados blancos	Ø 25	7.500	490,64 €
GS30022	Rodales parafinados blancos	Ø 28	5.000	384,91 €
GS30023	Rodales parafinados blancos	Ø 30	5.000	430,06 €
GS30024	Rodales parafinados blancos	Ø 32	5.000	533,81 €

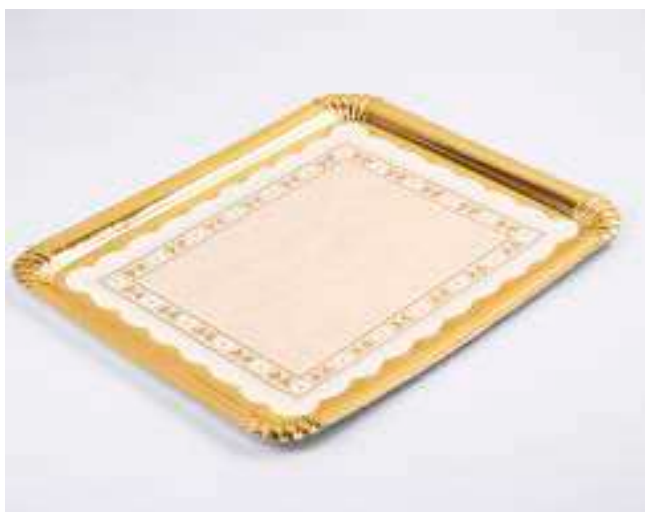

BLONDAS PARAFINA



RODALES PARAFINA

reverso



anverso

FORMATOS CON PESTAÑA

reverso



anverso

reverso



anverso



CAJAS PASTELERÍA - ESTÁNDAR

REF.	DESCRIPCIÓN	MEDIDA (cm)	UDS./CAJA	€/CAJA
GS41324	Cajas pastelería con asa blanca	24,5x24,5x10	100	83,60 €
GS41327	Cajas pastelería con asa blanca	27,5x27,5x10	100	97,57 €
GS41330	Cajas pastelería con asa blanca	30,5x30,5x10	100	108,05 €
GS40002	Cajas pastelería pastas 250 gr.	17x11,5x4,3	1.000	22,42 €
GS40004	Cajas pastelería pastas 500 gr.	19,5x13,5x5,3	600	26,69 €
GS40006	Cajas pastelería pastas 1000 gr.	23x16,3x6,7	400	37,48 €



CAJA PASTELERÍA CON ASA BLANCA



CAJA PASTELERÍA PASTAS

CAJAS PASTELERÍA - PERSONALIZADAS

REF.	DESCRIPCIÓN	MEDIDA (cm)	UDS./PACK	€/PACK
BBBAT	Bandeja automontable	49,8x33x3,2	50	36,70 €
BBBAP	Bandeja apilable	50x44,4x9	50	41,91 €
BBBBI	Bandeja con bisagra	49,8x33x3,2	50	21,45 €



BANDEJA AUTOMONTABLE



BANDEJA APILABLE



BANDEJA CON BISAGRA





CAFÉ, INFUSIONES Y MONODOSIS

Café Bambú
Cacao y chocolate
Infusiones

Azúcar y edulcorantes
Sal, aceite y vinagre
Salsas monodosis

Disfrute nuestra nueva gama en cafés e infusiones. Todo un surtido de sabores para descubrir.

Debido a la importancia de este tipo de productos para cualquier comida, hemos decidido implementarlas en catálogo para ofrecerle la mejor calidad en el colofón final.

Le sorprenderá nuestra gama de cafés y sus matices en cada sabor. Debe probar nuestras infusiones naturales.

También disponemos de una gama de azúcar y edulcorante para completar la sección, junto a aceite y vinagre de muy buena calidad.

** Debido a las constantes variaciones de materias primas, nos reservamos el derecho de cambiar los precios sin previo aviso. Los precios siempre se muestran actualizados en nuestra web www.karme.es.*



Bambú®

¡Somos
cafeteros!

REF.	DESCRIPCIÓN	CANTIDAD	€/ UD.
CFESP	Espresso	1 kg	9,63 €
CFSBAR	Barista	1 kg	10,73 €
CFDES	Descafeinado	1 kg	11,77 €
CFARA	100% arabica	1 kg	13,53 €

Pedido mínimo una caja.



Espresso

El café por excelencia con toda su intensidad es sinónimo de Espresso.

Disfruta de un 100% Robusta de criba grande, Vietnam/Uganda, el blend con un tueste ligero para crear una variedad exclusiva amarga con notas maderosas y herbales secas.



Barista

Disfruta los contrastes de nuestro Barista, un blend proveniente de las mejores plantaciones de Brasil, con un sabor a frutos secos y cacao. Un postgusto amargo por su tueste ligeramente elevado.

Para los verdaderos amantes del café.



Descafeinado

Disfruta del café con toda su intensidad sin dejar de ser descafeinado. Un Robusta de criba mediana con un tueste al punto.

Posee un sabor con cuerpo elevado y un postgusto amargo y persistente.



Arábica

El sabor de Arábica con toda su intensidad proveniente de las zonas más selectas de las plantaciones de Brasil.

Un sabor a frutos secos y cacao con un postgusto amargo por su tueste ligeramente elevado. El café en todo su esplendor.



Le ofrecemos la posibilidad de ponerse en contacto con los fabricantes de molinillos y cafeteras, si desea una oferta completa.

Por ello, hemos desarrollado un sistema de venta en el que puede elegir la opción que más se acomode a las necesidades del cliente:

- **Por precio directo:** Aplicamos un margen a nuestro precio de coste, como en la mayoría de los productos que ofrecemos.
- **Cafeteras y molinillos en depósito:** Obtenga la cafetera y los molinillos y páguelo cómodamente en cada compra de café. Estudiamos su consumo de manera personalizada para ofrecerle siempre el mejor precio. Ofreciendo en depósito la cafetera y los molinillos y el cliente va pagando un suplemento al precio del café para amortizar la inversión. La cafetera puede tener una vida útil de hasta diez años, cuando se puede amortizar en un par de años, teniendo el resto del tiempo un beneficio mayor.

Karme Nature le ofrece la información necesaria para la compra de cafeteras y molinillos directamente a fábrica, e incluso podemos ayudarle en esta compra, estamos a tu disposición. Si necesita mayor información, no dude en consultarnos.



Protocolo de desarrollo de MDD (Marca del distribuidor)

En Karme Nature, le ofrecemos la posibilidad de desarrollar su propia marca de café. Puede personalizar su blend como más le convenga y crear una imagen corporativa profesional desde cero y como más le guste. A continuación, le explicamos el procedimiento.

Desarrollo MDD

A la hora de embarcarse en la fabricación de productos bajo la MDD hay que tener en cuenta que el cliente debe ser capaz de consumir determinados volúmenes dependiendo del formato de productos demandado, puesto que:

1. Cantidades mínimas materiales de acondicionamiento

Los materiales de acondicionamiento (bobinas, bolsas, estuches...) suponen una personalización y ésta va ligada a unos requisitos mínimos de consumo. A continuación, se listan las diferentes opciones de envase y formato, indicando los mínimos en unidades de producto a los que el cliente se debe comprometer (cantidades que deben ser consumidas en un plazo máximo de 2 años).

FORMATO	1.000 GR
Bobina personalizada	13.150
Bolsa kraft válvula + adhesivo	1.000

2. Diseño de los materiales

El cliente es el responsable del diseño de los materiales de acondicionamiento (bobina, adhesivos...), en caso de no disponer de un diseño predefinido, ponemos nuestro departamento de diseño a su disposición.

En caso de BOBINA PERSONALIZADA los pasos a seguir son los siguientes:

1. Karme Nature envía al cliente el troquel para que este plasme su diseño en el mismo.
2. Revisión de etiquetado por parte de Calidad/compras de Karme Nature y posibles modificaciones.
3. El etiquetado es conforme.
4. Se envía el diseño a imprenta para la impresión de la prueba de color.
5. Recepción de la prueba de color en Karme Nature para su revisión y firma (calidad/compras).
6. Envío de la prueba de color al cliente para su aprobación (acabados, colores, diseño)
7. El cliente lo firma, cuña y envía de vuelta físicamente a Karme Nature.
8. Desde Karme Nature enviamos la prueba de color firmada y sellada por cliente a imprenta y con ella se inicia la producción.
9. La recepción de los materiales tiene lugar 3 semanas después de que en imprenta se disponga de la prueba de color validada por Karme Nature y cliente.

Para el caso de adhesivos, el cliente realizará el desarrollo del diseño en las dimensiones que Karme Nature le indique dependiendo del formato escogido. Una vez validados los textos legales y diseño, los adhesivos son enviados al impresor y recibidos en nuestras instalaciones en el plazo de 1 semana.

3. Coste de los materiales

Se informará al cliente de que la inversión en bobinas personalizadas con su marca es algo que corre por cuenta del cliente y que se deben abonar los materiales en el momento en que el cliente confirme la oferta y con anterioridad de iniciar la impresión: El precio aplicado es el precio de coste por lo que la inversión a valorar sería la bobina más los clichés, cuyo coste varía en función del diseño escogido y los colores empleados.

Este pago anticipado supone que, al momento de facturar cada pedido, se descontará la cantidad anticipada por cada unidad de producto en concepto de materiales anticipados por el cliente.

Karme Nature se responsabiliza de estocar y mantener vuestro material en un estado óptimo en el caso de bobinas personalizadas implican un consumo en un plazo de 2 años.

4. Pedidos mínimos

De la misma forma, producción tiene unos mínimos para el tueste y envasado dependiendo del formato y máquina empleada. Por lo que el cliente deberá tener una mínima planificación anual sobre los pedidos para evitar el sobre stockaje en almacén.

ENVASE	FORMATO	UNIDADES TURNO
Bobina personalizada	250 gr	1.176
	1.000 gr	450
Bolsa kraft válvula con adhesivo	1.000 gr	450
	500 gr	720

5. Portes

Las tarifas presentadas al cliente son siempre precios EXWORKS. Si el cliente requiere que incluyamos portes, éste debe ser contemplado en la construcción de la respuesta.

6. Plazos de servicio

El pedido solicitado por el cliente se servirá en 15 días contados a partir de la fecha de pedido por lo que el cliente deberá tener planificada su previsión. Del mismo modo, si las cantidades solicitadas son inferiores a las cantidades mínimas de producción (punto 2.2) producción tendrá que fabricar la cantidad mínima y la parte del pedido sobrante quedará en almacén y será servida en el próximo pedido.

POSIBILIDADES DE VENTA DE CAFÉ A LOS CLIENTES



Hemos desarrollado un sistema de venta en el que puede elegir la opción que más se acomode a las necesidades del cliente:

- Por precio directo: Aplicamos un margen a nuestro precio de coste, como en la mayoría de los productos que ofrecemos.

- Cafetera y molinillos en depósito: Obtenga la cafetera y los molinillos y páguelo cómodamente en cada compra de café. Estudiamos su consumo de manera personalizada para ofrecerle siempre el mejor precio.

Disponemos de una amplia gama de cafeteras y molinillos para que pueda matizar su mejor elección.

Como valorar el café con un cliente barajando todas las opciones posibles

En el mundo del café, se desarrollan varias posibilidades de trabajo. En primer lugar, vamos a contemplar los modelos de cafeteras a utilizar, podemos observar el siguiente ejemplo para entenderlo. En este caso vamos a contemplar la EX3, de 2 grupos, que es una cafetera moderna y posiblemente la que pongamos cuando ponemos una cafetera en depósito.

CAFETERAS

DESCRIPCIÓN	PVP	45%
Cafetera EX3 2 gr control custom sp o similar	4.018,00 €	2.209,90 €
Molinillo Jamaica Tron negro con prensa electrónico	719,20 €	395,56 €
Molinillo Kenia Tron negro electrónico	646,70 €	355,69 €
Revisiones técnico (12 revisiones por año)	600,00 €	330,00 €
Tazas y platos	-	175,00 €
Total amortizar	5.983,90 €	3.466,15 €

OPCIÓN A

Si quiere la cafetera en depósito, mantenimiento por nuestra cuenta. Para calcular el coste por kg que hay que añadir al precio del café, se calcula dividiendo el conjunto de la cafetera + el molinillo + el servicio + las tazas entre 156 cuotas (3 años para amortizar la inversión).

OPCIÓN B

Pagando la cafetera al contado (también 30, 60 y 90 días) y el precio del café a negociar.

OPCIÓN C

El cliente busca financiación por banco por su cuenta, el precio del café a negociar.

OPCIÓN D

Financiación por banco por nuestra cuenta y aval. Pagando una cuota del distribuidor en dos o tres años la cafetera es propiedad del barista. La empresa se lo financia a cambio de que nos compre en café a precio de PVP.

OPCIÓN E

Pagando una cuota al mes de dos o tres años la cafetera es propiedad del barista. La empresa se lo financia a cambio de que nos compre en café a precio de PVP.

OPCIÓN F

Opción mixta, según el pedido le ponemos el precio, si no pide nada, 35,00 € por semana.

NUESTRAS CAFETERAS



BAJO PEDIDO



EX3 MINI 1 GRUPOS CONTROL
CCLNA9SCJA1N / CCLNA9SCJAPN

Acabado	Blanco o negro
Nº de grupos	1
Nº de calderas	1
Volumen caldera (L)	6
Presión caldera (bar)	0,8 / 1,1
Salida agua caliente	1
Nivel de ruido (dB)	<70
Potencia (W)	2,800
Conexión eléct.	1N~230V 50Hz
Dimensiones (mm)	575x575x465
Peso (kg)	48

€/ UD. 3.296,00 €

MÁS VENDIDO



EX3 2 GR CONTROL
CCLNA4SCRA1N / CCLNA4SCRAPN

Acabado	Blanco o negro
Nº de grupos	2
Nº de calderas	1
Volumen caldera (L)	11,5
Presión caldera (bar)	De 0,8 a 1,1
Salida agua caliente	1
Nivel de ruido (dB)	<70
Potencia (W)	3,350
Conexión eléct.	1N~230V 50Hz
Dimensiones (mm)	770x575x465
Peso (kg)	62

€/ UD. 4.018,00 €

BAJO PEDIDO



EX3 3 GR
CCLNA6SYUA1N / CCLNA6SYUAPN

Acabado	Blanco o negro
Nº de grupos	3
Nº de calderas	1
Volumen caldera (L)	17,5
Presión caldera (bar)	De 0,8 a 1,1
Salida agua caliente	1
Nivel de ruido (dB)	<70
Potencia (W)	4,350
Conexión eléct.	2N~400V 50Hz
Dimensiones (mm)	990x575x465
Peso (kg)	74

€/ UD. 5.922,00 €

BAJO PEDIDO



ZIRCON MINI 1 GRUPOS
ZCZNA2SCJ1MN

Acabado	Inox
Nº de grupos	1
Volumen caldera (L)	6
Presión caldera (bar)	De 0,8 a 1,1
Nº de calderas	1
Nº de lanzas	2
Salida agua caliente	1
Nivel de ruido (dB)	<70
Potencia (W)	2800
Conexión eléct.	1N~230V 50Hz
Dimensiones	460x590x530
Peso (kg)	47

€/ UD. 2.827,00 €

MÁS VENDIDO

BAJO PEDIDO



ZIRCON MINI 2 GRUPOS
ZCZNA2SCJ2MN

Acabado	Inox
Nº de grupos	2
Volumen caldera (L.)	6
Presión caldera (bar)	De 0,8 a 1,1
Nº de calderas	1
Nº de lanzas	2
Salida agua caliente	1
Nivel de ruido (dB)	<70
Potencia (W)	2800
Conexión eléct.	1N ~230V 50Hz
Dimensiones	460x590x530
Peso (kg)	47

€/ UD. **3.216,00 €**



ZIRCON 2 GRUPOS
ZCZNA4SCR2MN

Acabado	Inox
Nº de grupos	2
Volumen caldera (L.)	11,5
Presión caldera (bar)	De 0,8 a 1,1
Nº de calderas	1
Nº de lanzas	2
Salida agua caliente	1
Nivel de ruido (dB)	<70
Potencia (W)	3330
Conexión eléct.	1N ~230V 50Hz
Dimensiones	690x590x530
Peso (kg)	45

€/ UD. **3.216,00 €**

BAJO PEDIDO



ZIRCON 3 GRUPOS
ZCZNA6SCU3MN

Acabado	Inox
Nº de grupos	3
Volumen caldera (L.)	17,5
Presión caldera (bar)	De 0,8 a 1,1
Nº de calderas	1
Nº de lanzas	2
Salida agua caliente	1
Nivel de ruido (dB)	<70
Potencia (W)	4.350
Conexión eléct.	2N ~400V 50Hz
Dimensiones	980x590x530
Peso (kg)	65

€/ UD. **4.617,00 €**

BAJO PEDIDO



OFFICE PULSER
ECONA0SPD1MI

Acabado	Inox
Nº de grupos	1
Volumen caldera (L.)	1,5
Presión caldera (bar)	De 0,8 a 1,1
Nº de calderas	1
Nº de lanzas	1
Salida agua caliente	1
Nivel de ruido (dB)	<70
Potencia (W)	2065
Conexión eléct.	1N ~230V 50Hz
Dimensiones	250x420x410
Peso (kg)	17

€/ UD. **1.534,00 €**

NUESTROS MOLINILLOS



TRANQUILO NEGRO

PGM88767

Cantidad	Con dosificador
Producto	Descafeinado
Duración de las muelas	500 Kg
Capacidad de la tolva	0.5 Kg
Capacidad del dosificador	300 gr
Regulación del dosificador	5/12 gr
Paro/marcha versión estándar	arranque manual
Medidas ancho/largo/alto	170x340x410 mm
Peso	6 kg
Ruido aereo	77 dB

€/ UD. 275,56 €



MARFIL NEGRO CON PARO

PGM88772

Cantidad	Con dosificador
Producto	Descafeinado
Duración de las muelas	500 Kg
Capacidad de la tolva	2 Kg
Regulación del dosificador	5/12 gr
Paro/marcha versión estándar	arranque automático
Capacidad del dosificador	600 gr.
Potencia	0.20 Hp/ 356W
Medidas ancho/largo/alto	210x380x600 mm
Peso	9 kg
Ruido aereo	77 dB

€/ UD. 469,80 €

TRANQUILO TRON NEGRO

PGM111277

Cantidad	Electrónico
Producto	Descafeinado
Rpm	1.300 / 1.600
Potencia	0,12Hp / 275W
Tiempo máximo de funcionamiento	30min
Muelas	acero templado (62HRc) de 60mm de diámetro
Capacidad de la tolva	1/2Kg
Peso	8Kg
Ruido aéreo	77dB

€/ UD. 504,60 €



MÁS VENDIDO



JAMAICA NEGRO

PGM88745

Cantidad	Con dosificador
Producto	Café
Duración de las muelas	500 Kg
Capacidad de la tolva	2 KG
Capacidad del dosificador	600 gr
Regulación del dosificador	5/12 gr
Rpm	1300/1600
Condensador	8nf/40 nf
Potencia	0.25 Hp / 400W
Tiempo máximo de funcionamiento	30 min
Medidas an. x lar. x alt.	210x380x660 mm
Peso	12 Kg

€/ UD. 545,20 €

MÁS VENDIDO

MARFIL TRON NEGRO CON PRENSA

PGM115107

Cantidad	Electrónico
Producto	Café
Voltaje	220V/230V/110V
Frecuencia	50/60HZ
Tolva	2 Kg
Duración muelas	500 Kg
Muelas	Acero templado d-60mm
Ruido	77DB
Rpm	1300/1600
Intensidad	1.75/3.7A
Condensador	10MF
Potencia	0.20HP/356W
Medidas	210X380X600 mm
Peso	9 KG

€/ UD. 597,40 €



BRASIL TRON NEGRO

PGM115103

Cantidad	Electrónico
Producto	Descafeinado
Voltaje	220V/230V/110V
Frecuencia	50/60HZ
Tolva	1 Kg
Duración muelas	500 Kg
Muelas	Acero templado d-60mm
Ruido	77DB
Rpm	1300/1600
Intensidad	1,4/3A
Condensador	12MF
Potencia	0.12HP/275W
Medidas	210X380X470MM
Peso	9 KG

€/ UD. 559,97 €

MÁS VENDIDO



KENIA TRON NEGRO

PGM116593

Cantidad	Electrónico
Producto	Descafeinado
Voltaje	220V/230V/110V
Frecuencia	50/60HZ
Rpm	1300/1600
Intensidad	1,75A / 3,7A
Condensador	10nf / 40nf
Potencia	0,20Hp / 356W
Medidas	210x380x510mm
Muelas	Muelas de acero templado (62HRc) de 60mm de diámetro
Capacidad de la tolva	1Kg
Duración de las muelas	500Kg

€/ UD. **646,70 €**

LUXO 500W METALIZADO

PGM103713



Cantidad	Con dosificador
Producto	Café gran consumo
Voltaje	230V / 220V / 110V
Frecuencia	50Hz / 60Hz
Rpm	1.300 / 1.600
Intensidad	2,1A / 4,7A
Condensador	14nf / 55nf
Potencia	0,25Hp / 497W
Muelas	acero templado (62HRc) de 65mm de diámetro
Capacidad de la tolva	1Kg
Capacidad del dosificador	600gr
Regulación del dosificador	5/12gr
Medidas an. x lar. x alt.	285x405x625mm
Peso	17,5Kg
Ruido aéreo	55dB

€/ UD.

QUIMBOA CLASE B NEGRO

PGM88823



Cantidad	Electrónico
Producto	Café gran consumo
Voltaje	525W - 230V - 50Hz
Fresas	64mm
Tolva	1,5 kg
Rpm	1.350
Producción	6 kg / hora
Medidas an. x lar. x alt.	164x380x648mm 1350 rpm

€/ UD.

MÁS VENDIDO



JAMAICA TRON NEGRO CON PRENSA

PGM115815

Cantidad	Electrónico
Producto	Café
Tolva	2 kg
Lavaplatos	Si. (hasta 90°C)
Muelas	Acero templado de 60mm de diámetro

€/ UD.

LUXOMATIC GRIS CON PRENSA

PGM113593



Cantidad	Electrónico
Producto	Café gran consumo
Motor	500w silencioso auto-ventilado interiormente "55dB"
Muelas	Acero templado (62HRc) de 65mm de diámetro
Tolva	1 kg
Rpm	1.600
Medidas an. x lar. x alt.	285x405x625mm

€/ UD.

MOLINILLO PULSE 65 HS

OC000202



Medidas an. x lar. x alt.	22,2cm x 26,3cm x 55,9cm
Peso	11,5 kg
Burrs size	75 mm
Hopper size	1,2 kg
Grinding speed	3g/seg
Consistency @ 7 g	0,2 g
Potencia de salida	510 Watts
Entrada de potencia primaria	110-120 V x 60 Hz x 1 PH 220 x 60 Hz x 1 PH 220-240 V x 50 Hz x 1 PH

€/ UD.

QUIMBOA CLASE A NEGRO

PGM88826



Cantidad	Electrónico
Producto	Café gran consumo
Voltaje	525W - 230V - 50Hz
Fresas	64mm
Tolva	1,5 kg
Rpm	1.350
Producción	6 kg / hora
Medidas an. x lar. x alt.	164x380x648mm 1350 rpm

€/ UD.

TAZAS Y PLATOS

REF.	DESCRIPCIÓN	USO	€/UD.
F1+P1	Conjunto taza + plato café con logo	Café solo	5,13 €
F2+P2	Conjunto taza + plato café con leche con logo	Cortado	5,63 €
F3+P2	Conjunto taza + plato café con leche con logo	Café con leche e infusiones	6,43 €
F1+P1A	Conjunto Taza + Plato café anónimo	Café solo	5,13 €
F2+P2A	Conjunto Taza + Plato café anónimo	Cortado	5,63 €
F3+P2A	Conjunto Taza + Plato café anónimo	Café con leche e infusiones	6,43 €
F1+P1P	Conjunto Taza + Plato café personalizado	Café solo	5,13 €
F2+P2P	Conjunto Taza + Plato café personalizado	Cortado	5,63 €
F3+P2P	Conjunto Taza + Plato café personalizado	Café con leche e infusiones	6,43 €

CAFÉ, CACAO Y CHOCOLATE

REF.	DESCRIPCIÓN	CANTIDAD	€/UD.
AZ21	Caja de 100 Café descafeinado soluble	100	8,64 €
AZ192	Caja 10 sobres café soluble descafeinado	10	1,38 €
AZ14	Cacao	25	6,24 €
AZ67	Chocolate a la taza	10	5,64 €



AZ21

AZ192

AZ14

AZ67

NESCAFÉ

REF.	DESCRIPCIÓN	CANTIDAD	€/UD.
ND5040662	Café Nescafé África	10	4,09 €
ND5040660	Café Nescafé Colombia	10	4,09 €
ND5040661	Café Nescafé India	10	4,09 €



ND5040662



ND5040660



ND5040661



REF.	DESCRIPCIÓN	UDS. / ESTUCHE	€ / ESTUCHE
AZ88	Manzanilla sin funda	100	3,48 €
AZ89	Té negro sin funda	100	3,60 €
AZ90	Poleo Menta sin funda	100	3,60 €
AZ91	Tila sin funda	100	4,32 €
AZ593	Manzanilla con funda	100	4,08 €
AZ375	Té negro con funda	100	4,32 €
AZ376	Poleo Menta con funda	100	4,32 €
AZ377	Tila con funda	100	5,76 €
AZ1	Manzanilla con funda	25	1,56 €
AZ22	Té negro con funda	25	1,15 €
AZ3	Poleo Menta con funda	25	1,15 €
AZ4	Tila con funda	25	2,16 €



MANZANILLA SIN FUNDA



TÉ NEGRO SIN FUNDA



POLEO MENTA SIN FUNDA



TILA SIN FUNDA



MANZANILLA FUNDA 100 UDS



TÉ NEGRO FUNDA 100 UDS



POLEO MENTA FUNDA 100 UDS



TILA CON FUNDA 100 UDS



MANZANILLA FUNDA 25 UDS



TÉ NEGRO FUNDA 25 UDS



POLEO MENTA FUNDA 25 UDS



TILA CON FUNDA 25 UDS



 **INFUSIONES ECOLÓGICAS**

REF.	DESCRIPCIÓN	CANTIDAD	UDS. /ESTUCHE	€ / ESTUCHE
HMMANZAANIS	Caja infusión manzanilla con anís eco	28 gr.	20	3,72 €
HMMANZANILLA	Caja infusión manzanilla eco	28 gr.	20	3,47 €
HMPOLEOMENTA	Caja infusión poleo menta eco	28 gr.	20	3,85 €
HMROOIBOS	Caja infusión rooibos eco	28 gr.	20	3,96 €
HMROOIBOSNA	Caja infusión rooibos naranja eco	28 gr.	20	4,84 €
HMSALVIA	Caja infusión salvia eco	28 gr.	20	3,47 €
HMTENEGRO	Caja infusión té negro fairtrade eco	28 gr.	20	3,22 €
HMTEROJO	Caja infusión té rojo eco	28 gr.	20	4,35 €
HMTVERDE	Caja infusión té verde fairtrade eco	28 gr.	20	3,36 €
HMTOMILLO	Caja infusión tomillo eco	28 gr.	20	3,85 €



MANZANILLA CON ANÍS ECO



MANZANILLA ECO



POLEO MENTA ECO



ROIBOS

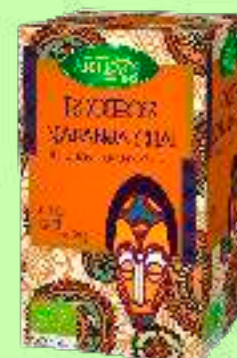

ROIBOS NARANJA CHAI



SALVIA



TÉ NEGRO



TÉ ROJO



TÉ VERDE



TOMILLO

 **AZÚCAR**

REF.	DESCRIPCIÓN	CANTIDAD	€/UD.
AZ62	Azúcar blanco	100 uds.	2,88 €
AZ73	Azúcar moreno	100 uds.	3,36 €
AZ1050	Azúcar bio	100 uds.	3,84 €
AZ543	Sobres azúcar	1.000 uds.	18,60 €



AZÚCAR BLANCO



AZÚCAR BLANCO



AZÚCAR MORENO



AZÚCAR BIO



SOBRES DE AZÚCAR

 **EDULCORANTE**

REF.	DESCRIPCIÓN	UDS. / CAJA	€/UD.
AZ127	Edulcorante caja de 60 sobres de 1 gramos	100	1,56 €
AZ172	Edulcorante caja de 100 sobres de 1 gramo	20	2,40 €
AZ284	Edulcorante caja de 250 sobres de 1 gramo	12	3,84 €
AZ381	Edulcorante caja 500 sobres de 1 gramo	12	7,68 €
AZ20	Dosificados de 500 comprimidos	120	2,16 €
AZ100	Botella edulcorante líquido de 200 ml	15	2,16 €
AZ145	Edulcorante caja de 60 sobres de 1 gramo Stevia	20	3,12 €



60 SOBRES



100 SOBRES



250 SOBRES



500 SOBRES



500 COMPRIMIDOS



STEVIA

EDULCORANTE
LÍQUIDO
 **MANTEQUILLA, MIEL Y MERMELEDA**

REF.	DESCRIPCIÓN	CANTIDAD	UDS. / PACK	€/PACK
EXA5487	Mantequilla microtarrina Arias	10 gr	100	8,94 €
ND5859	Miel porciones Diamir	15 gr	192	21,79 €
ND5561	Mermelada meloc. tarrina Diamir	20 gr	144	7,54 €
ND5560	Mermelada fresa tarrina Diamir	20 gr	144	7,54 €



EXA5487



ND5859



ND5561



ND5560



SAL, ACEITE Y VINAGRE

REF.	DESCRIPCIÓN	ENVASE	MARCA	CANTIDAD	€/ UD.
ND7189	Sal sobres	Bote PET dosificador	Diamir	1000 ud	7,07 €
AZ2	Sal monodosis	Monodosis	Ship	2.000 uds.	10,80 €
ND7190	Pimienta sobres - 1000 ud	Bote PET dosificador	Diamir	0,2 gr	15,73 €
AZ11	Pimienta monodosis	Monodosis	Ship	2.000 uds.	21,12 €
ND5467	Aceite oliva virgen extra 360ud	Monodosis	Diamir	10 ml	52,27 €
EXA9834	Aceite oliva virgen monodosis	Monodosis	Chovi	10 ml (250uds.)	45,75 €
ND5478	Vinagre de vino 6° 360ud.	Monodosis	Diamir	10 ml	29,21 €



SAL SOBRES



SAL MONODOSIS



PIMIENTA SOBRES

PIMIENTA
MONODOSISACEITE
MONODOSISACEITE
MONODOSISVINAGRE
MONODOSIS

SALSAS MONODOSIS

REF.	DESCRIPCIÓN	MARCA	UDS./ PACK	€/ UD.
ND5854	Mostaza porciones 6 gr	Diamir	250 uds.	10,89 €
ND5820	Ketchup porciones 12 gr	Diamir	200 uds.	10,89 €
ND7493	Mayonesa pack 14 ml	Diamir	12 uds.	1,54 €
EXA8706	Mayonesa sobre 10 gr	Chovi	252 uds.	34,75 €
EXA8707	Ketchup sobre 12 gr	Chovi	252 uds.	19,25 €
EXA8709	Mostaza amarilla sobre 5 gr	Chovi	378 uds.	19,25 €
EXA4210	*Alioli sobre 18 gr	Chovi	140 uds.	34,25 €
EXA8820	Salsa barbacoa sobre 10 gr	Chovi	252 uds.	19,00 €

*Solo recoger en fábrica. Necesita frío.



MOSTAZA PORCIONES 250UD



KETCHUP PORCIONES 200UD



MAYONESA PACK-12



ALIOLI SOBRE



BARBACOA SOBRE



MAYONESA SOBRE



KETCHUP SOBRE



MOSTAZA SOBRE



1. CATÁLOGOS, OFERTAS Y PEDIDOS:

1.1. La información que les facilitaremos bajo estos conceptos: precios, dimensiones, características... Es siempre a título orientativo, nunca vinculante.

1.2. Cualquier condición consignada por el comprador en el pedido, que no se ajuste a las condiciones generales de venta, se considerará nula, salvo nuestra aceptación que deberá constar expresamente en la aceptación escrita del pedido.

2. MERCANCÍA:

2.1. Toda la mercancía debe llegar en palets retractilados y sin indicios de manipulación para garantizar que la mercancía llega en perfectas condiciones. En caso de que la envoltura llegara deteriorada, debe quedar reflejado en el albarán del transportista para evitar futuros problemas.

2.2. Cuando se requiera la entrega de mercancía en un destino diferente al domicilio fiscal, el cliente deberá notificar por escrito este cambio.

3. PRECIOS:

3.1. Los precios que figuran en nuestra tarifa no incluyen I.V.A.

3.2. Nuestros precios de venta podrán variar por simple aviso al comprador. Si hubiera pedidos pendientes de entrega en la fecha de la modificación, éstos se mantendrían, aplicándose los nuevos en futuros pedidos.

3.3. La duración de los precios vigentes será indeterminada, dependiendo de los movimientos de las materias primas, por lo que la empresa se reserva el derecho a realizar los cambios que estime oportunos.

3.4. El importe de los pedidos para portes pagados es de 500€ (Base Imponible), pudiendo agrupar diferentes productos.

3.5. Debido a las constantes variaciones de materias primas, nos reservamos el derecho de cambiar los precios sin previo aviso. Los precios siempre se muestran actualizados en nuestra web www.karme.es.

4. PLAZOS DE ENTREGA:

4.1. Los plazos de entrega se contarán desde la aceptación del pedido y son meramente orientativos.

4.1.1. 15 días naturales para pedidos de producto estándar.

4.1.2. 30 días naturales para pedidos de producto personalizado.

4.1.3. El primer pedido será demorado hasta la confirmación de riesgo por parte de la compañía aseguradora.

4.2. Los plazos de entrega son meramente orientativos, ya que hay aspectos durante la entrega de los productos que están fuera de nuestro control.

4.3. Los retrasos en la entrega originados por causas de fuerza mayor, o que no sean directamente imputables, no serán causa justificada para la anulación por el comprador del pedido, involuntariamente demorado.

5. CONDICIONES DE PAGO:

5.1. El pago del precio de nuestras mercancías debe hacerse al contado o por transferencia prepago, salvo que se conceda crédito por parte de la compañía aseguradora al comprador, en cuyo caso, se hará efectivo en el plazo o plazos estipulados expresamente.

5.2. Si antes de la cumplimentación de la totalidad o parte de un pedido se produjesen o conociesen hechos o circunstancias que originen sospecha de que el comprador incumplirá su obligación de pago o simplemente que la compañía aseguradora reduzca su riesgo parcial o totalmente, se podrá suspender la entrega de las mercancías si el comprador no anticipa su pago.

6. RECLAMACIONES:

6.1. En el caso de que constaten a la llegada de la mercancía diferencias en la cantidad o taras debidas al transporte, deberán dejar constancia en los documentos de entrega de los mismos, en posesión del transportista. No se admitirán reclamaciones por deterioro o falta de mercancía una vez firmado de conformidad el albarán de entrega.

6.2. El plazo para reclamar será de 15 días desde la llegada de la mercancía, antes de su utilización cuando el defecto o irregularidad no puedan ser detectados mediante un simple examen. Después de notificar una reclamación, la transformación o devolución de la mercancía sólo podrá realizarse con el acuerdo de la empresa. Siendo el coste del transporte a cargo del cliente (cuando no sea responsabilidad de la empresa la causa de la devolución).

6.3. En caso de aceptar la devolución del mismo, se abonará al cliente como máximo el 90% de su valor, siempre y cuando el material esté en perfectas condiciones. De su importe se deducirá siempre un 10% en concepto de gastos de recepción, prueba e inspección.

6.4. En todo caso, la totalidad de la mercancía objeto de la reclamación debe estar disponible, intacta y ser perfectamente identificable. La constatación de un defecto que afecte solamente a una parte de la mercancía entregada, no da derecho al comprador para no cumplir la obligación de pagar dentro del plazo la totalidad de la mercancía, ni para motivar la renuncia total o parcial de la misma.

Protección de datos:

7. GENERAL:

7.1. La empresa garantiza expresamente que los datos que usted nos facilite son mantenidos con absoluta confidencialidad y que bajo ningún concepto vende información sobre sus clientes a terceros ni cederá información alguna de sus datos.

8. TRATAMIENTO DE SUS DATOS PERSONALES:

8.1. Al objeto de procesar su pedido, requerimos que nos faciliten ciertos datos personales como la razón social, C.I.F., E-mail... Los cuales son tratados de forma informatizada. Vd. Autoriza que dichos datos sean archivados en nuestra base de datos de clientes para su uso interno, para proporcionarle información sobre promociones y servicios de la empresa.

8.2. En cumplimiento del REGLAMENTO (UE) 2016/679, y en relación al tratamiento de sus datos personales, le informamos de lo siguiente:

Responsable: El responsable del tratamiento es KARME NATURE SL, Avda. Francisco Vitoria Laporta, N 8, 03830, Muro de Alcoy (ALICANTE).

Finalidad: Envío de información, respuesta a sus consultas y peticiones, mientras dure nuestra relación y tengamos su consentimiento.

Legitimación: Ejecución de contrato o consentimiento del interesado.

Destinatarios: No se cederán datos a terceros salvo obligación legal.

Derechos: Puede ejercer los derechos de acceso, rectificación, supresión y portabilidad de sus datos, y la limitación u oposición al tratamiento mediante escrito acompañado de copia de documento oficial que le identifique, dirigido al Responsable del tratamiento. En caso de disconformidad con el tratamiento, también tiene derecho a presentar una reclamación ante la Agencia Española de Protección de Datos.

panacea



609 200 920



info@panaceapack.com



www.panaceapack.com



C/ Los Robles, 5 - Bajo izq | 34003 Palencia